

取扱説明書

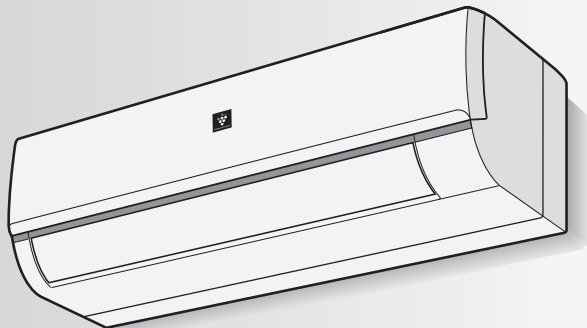

高濃度
プラズマクラスター 25000 *

プラズマクラスターロゴ、およびプラズマクラスター、Plasmacluster は、シャープ株式会社の登録商標です。

* 当技術マークの数字は、高濃度プラズマクラスターイオン発生デバイス搭載のエアコンを適用床面積の部屋に設置し、風量最大運転時に部屋の中央付近(床上から高さ1.2m)の地点で測定した、空中に吹き出される1cm³当たりのイオン個数の目安です。当商品は、この能力を持ったデバイスを搭載しております。

形名

室内機	室外機
エイシー エフイー AC-227FE	エイユー エフイーワイ AU-227FEY
AC-257FE	AU-257FEY
AC-287FE	AU-287FEY
AC-407FE	AU-407FEY
AC-567FE2	AU-567FEY

お買いあげいただき、まことにありがとうございました。
この取扱説明書をよくお読みのうえ、正しくお使いください。
ご使用の前に「安全上のご注意」を必ずお読みください。
この取扱説明書は、保証書、工事説明書とともに、いつでも見ることができる所に必ず保管してください。

製品登録のご案内

オンラインでの各種サポートサービスをご利用いただくために、〈SHARP i CLUB〉でご愛用製品の登録をお願いいたします。(登録無料)

<http://iclub.sharp.co.jp/m/>



もくじ

ページ

はじめに

- 安全上のご注意 2
- 据付・移設・廃棄 4
- 基本の操作 5
- 各部のなまえ 6
- リモコンの準備 8

使いかた

- エコ自動・冷房・除湿・暖房 10
 - 温度・湿度を変えたいとき
 - やさしさ運転
- プラズマクラスターイオン運転 12
 - プラズマクラスターイオン
 - 扇風機モード
 - 部屋干し
- 風量・風向を調節する 14
- プラズマクラスターパトロール 16
- 加湿空気清浄機との連動機能 18
- 簡単切タイマー 19
- 入タイマー・切タイマー 20
- フィルター掃除 22
 - 自動運転
 - 手動運転

内部清浄

- 自動運転
- 手動運転

お買いあげ時の設定を変更する

詳しく知りたいとき

こんなときは

- リモコンの紛失や電池が切れたとき
- 本体ランプの明るさが気になるとき
- 1つの部屋で2台のエアコンを使うとき

お手入れ

- お手入れ 28
 - 本体・リモコン・オープンパネル
 - ユニットのお手入れ・交換
 - ダストボックス
 - エアーフィルター
 - 長期間使わないとき

必要なとき

- 故障かな? 35
 - よくあるご質問
- 室内機のランプが点滅するとき 40
- 保証とアフターサービス 41
- お客様ご相談窓口のご案内 42
- 長期使用製品安全表示制度に基づく本体表示について 43
- 別売品 43
- 仕様 裏表紙
 - エアコン内部の洗浄 申込窓口

安全上のご注意

必ずお守りください

人への危害、財産への損害を防ぐため、お守りいただくことを説明しています。

■誤った使いかたで生じる内容を、次のように区分して説明しています。

 **警告** 「死亡、または重傷を負うおそれがある」内容。

 **注意** 「軽傷を負う、または財産に損害を受けるおそれがある」内容。

■お守りいただく内容の種類を、次の図記号で説明しています。

 してはいけないこと。

 しなければならないこと。

警告 火災や感電、大けがを防ぐために

電源プラグやコードは



●運転中に電源プラグを抜かない。
(感電や放電による火災の原因)

●電源コードを持って抜かない。
(断線による発熱・発火の原因)

●ぬれた手で抜き差ししない。
(感電の原因)

●途中接続や延長コードの使用、
タコ足配線をしない。
(感電や発熱・火災の原因)

●束ねたり、引っ張ったり、重いものを
載せたり、加熱・加工しない。
(感電や発熱・火災の原因)



●電源プラグは、根元まで確実に
差し込む。
(接触不良による感電・火災の原因)

●電源プラグやコンセントに付着した
ほこりは、定期的に取り除く。
(感電や火災の原因)



異常・故障時には直ちに使用 を中止し、電源プラグを抜く

(発煙・発火、感電、けがの原因)

- [異常・故障例]
- 電源コードやプラグが異常に熱い。
 - 電源プラグが変色している。
 - 焦げくさいにおいがする。
 - 異常な音やガタガタと振動する。
 - ブレーカーが頻繁に落ちる。
 - 室内機から水が漏れる。

お買いあげの販売店へ点検・修理を依頼してください。

ご使用時は



●吸込口・吹出口に指や棒などを入れない。
(高速回転するファンで、けがの原因)

●長時間、冷風を身体に直接あてたり、
冷やしすぎたりしない。
(体調悪化・健康障害の原因)

お手入れ時は



●お客様自身でエアコン内部の洗浄や
工具を使った分解掃除はしない。
(水漏れ・破損・故障・発煙・発火の原因)
シャープエンジニアリング訪問サポート
センターにご相談ください。 

据付・移設・廃棄・修理時は



●指定冷媒(R32)以外は使用(冷媒補充・
入替え)しない。
(故障・破裂・けがなどの原因)



●必ずエアコン専用の電源コンセントを
使用する。(発熱・火災の原因)

●据付、移設、廃棄、修理は、必ず
お買いあげの販売店、または専門業者に
依頼する。
(水漏れ・感電・発熱・火災・けがの原因)

●アースや漏電しゃ断器が設置されてい
ることを確認する。(感電・火災の原因)

●冷えない、暖まらない場合は、冷媒
漏れが原因のひとつと考えられるの
で、お買いあげの販売店に相談する。
(冷媒は安全で、通常は漏れませんが、
万一室内に漏れ、ファンヒーターやコンロ
などの火気に触れると、有害な生成物発生
の原因)



注意

漏電やけがを防ぎ家財などを守るために

ご使用時は



- 動植物に直接風をあてない。
(動植物に悪影響を及ぼす原因)
- 動植物の飼育や栽培、食品・精密機器・美術品の保存などに使わない。
(対象物の性能・品質・寿命への悪影響やエアコンの故障の原因)
- めれた手で操作しない。
(感電の原因)
- 室内機の下に、他の電気製品や家財などを置かない。
(水滴が落ちて、汚損・故障、感電の原因)
- 窓や戸を開け放すなど、高温状態(80%)で長時間運転しない。
(水滴が落ちて、汚損・故障、感電の原因)
- 室内機に洗濯物などを掛けない。
(室内機の落下につながり、けがの原因)
- 室外機の上に乗ったり物を載せない。
(ベランダなどでは、落下の原因)
- 痛んだままの据付台などで使用しない。
(落下につながり、けがなどの原因)
- 乳幼児の手の届く所にリモコンを置かない。
(誤作動による体調悪化や電池誤飲の原因)



- 室外機の周辺に、物を置いたり、落ち葉がたまらないようにする。
(虫などが侵入し、故障・発火・発煙の原因)
- 燃焼器具と一緒に運転するときはこまめに窓を開け、換気をする。
(酸素不足の原因)
- 燃焼器具はエアコンの風が直接あたらない所に置く。
(不完全燃焼の原因)
- 落雷のおそれがあるときは、運転を停止し、電源プラグを抜く。
(被雷すると、故障の原因)



- 長期間使用しない場合は、電源プラグを抜く。
(ほこりがたまると、発熱・発火の原因)

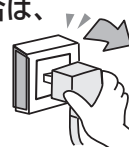

- 内装工事や床面のワックスかけ時は、運転を停止する。
(揮発成分がエアコン内部に付着し、水漏れや露飛びの原因)
作業後は窓やドアを開けて、十分に換気をした後、運転をしてください。

お手入れ時は



- 室内機・室外機を直接水洗いしたり、水の入った容器を載せたりしない。(感電・発火の原因)
- 不安定な台に乗らない。
(転倒など、けがの原因)
- 室内機・室外機のアルミフィンに触らない。(けがの原因)



- 必ず運転を停止し、電源プラグを抜く。
(高速回転するファンで、けがの原因)
- エアフィルター、オープンパネル、ダストボックスを水洗いした後は、日陰でよく乾かす。
(水気が残っていると、感電の原因)

据え付け時は



- 可燃性ガスの漏れるおそれのある場所に設置されていないか確認する。
(万一ガスが漏れると、発火の原因)
- ドレンホースが確実に排水するように配管されているか確認する。
(不確実な場合、家財などをぬらす原因)

● エアコン付近では、フッ素樹脂やシリコンを配合した化粧品など*は使わない

* ・ヘアケア商品(枝毛コート液・ヘアムース・ヘアトリートメントなど)・化粧品・制汗剤・静電気防止剤
・防水スプレー・つや出し剤・ガラスクリーナー・化学ぞうきん・ワックスなど。

本体内部にフッ素樹脂やシリコンなどの絶縁物が付着し、プラズマクラスターイオンが発生しなくなることがあります。その場合、ユニット電極部のお手入れをしてください。

安定してプラズマクラスターイオンを放出するために、定期的にユニットのお手入れ・交換が必要です。(29 ページ)



警告



据付・移設・廃棄時は、お買いあげの販売店、または専門業者に依頼する

【水漏れ・感電・火災・けがの原因】

据付・移設・廃棄

ご使用の際には、下記内容にご注意ください

据付場所

次の所への設置はさけてください。

- 海浜地区など塩分の多い所。
- 温泉地など硫化ガスの多い所。
- 動物の尿がかかるなど、アンモニアの影響を受ける所。
- 機械油の多い所。
- 水蒸気や油煙の多い所。
- 積雪により室外機がふさがれる所。
(エアコンからの排水は、水はけのよい所に)
- サルーンや温室など長時間、直射日光が室内機にあたる所。

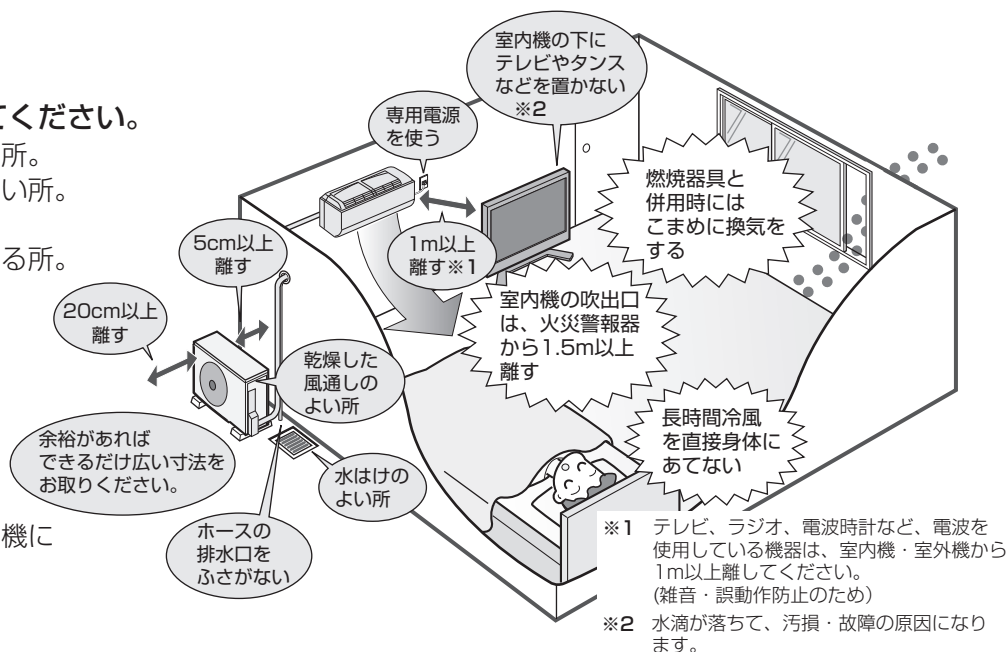

※1 テレビ、ラジオ、電波時計など、電波を使用している機器は、室内機・室外機から1m以上離してください。(雑音・誤動作防止のため)

※2 水滴が落ちて、汚損・故障の原因になります。

電気工事

- 電源は定格電圧でエアコン専用の回路を、ご使用ください。

アースの設置

必ずアースを取り付けてください。

- アースを取り付けると、感電防止のほかに製品に触れたときに感じる静電気の障害や、テレビ、ラジオに入る雑音を防ぐ効果もあります。
- 室内のコンセントにアース端子がある場合は、室内機からアースを取り付けることもできます。アースネジの位置は工事説明書を参照ください。

移設(取りはずしなど)

エアコンを取りはずしたり再据え付けをする場合は、冷媒の回収など専門の技術が必要です。お買いあげの販売店に依頼してください。なお、この場合は移設にかかる実費が必要になります。

【冷媒の「見える化」表示について】



家庭用エアコンにはGWP(地球温暖化係数)が675のフロン類(R32)が封入されています。地球温暖化防止のため、移設・修理・廃棄等にあたってはフロン類の回収が必要です。

騒音にご配慮を

次のような所をお選びください。

- エアコンの重量に十分に耐え、運転音や振動が大きく伝わらない所。
- 室外機の吹出口からの風や、運転音が隣家の迷惑にならない所。
 - 室外機の吹出口近くには物を置かないでください。(機能低下や騒音増大の原因)
 - 使用中に異常音がある場合は、お買いあげの販売店にご相談ください。

廃棄時にご注意

2001年4月施行の家電リサイクル法では、お客様がご使用済みのルームエアコンを廃棄される場合は、収集・運搬料金と再商品化など料金をお支払いいただき、対象品を販売店や市町村へ適正に引き渡すことが求められています。

この表示は、家庭用エアコンに温暖化ガス(フロン類)が封入されていることを、ご認識いただくための表示です。エアコンの取りはずし時は、フロン類の回収が必要です。廃棄時には家電リサイクル法の制度に基づき、適正な引き渡しをしていただければ、確実にフロン類の適正処理がなされます。

基本の操作

基本の操作を説明しています

温度を調節する (11 ページ)

0.5℃ずつ変わります

↑ 温度 ↓

お部屋の空気浄化やイヤなニオイを軽減する (12 ページ)

プラズマクラスターイオンの3つの運転が選べます

- ・プラズマクラスターイオン単独
- ・扇風機モード
- ・部屋干し

消臭空気浄化

運転を停止する

停止

停止後は自動でフィルター掃除と内部清掃をします。(最長、約95分間) (22,23 ページ)

クリーンランプ(水色)点灯



運転を始める (10 ページ)

運転内容をエアコンにおまかせするとき

エコ自動

暑いとき

冷房

湿気を取りたいとき

除湿

寒いとき

暖房

湿度を調節する (11 ページ)

5%単位で変わります(除湿運転中のみ)



除湿

風量・風向を調節する (14 ページ)

上下風向 風量 左右風向

カビが発生しやすい環境をみはる (16 ページ)

パトロール

・設定するとリモコン画面に  が表示され  が  になります。

外出先からスマートフォンでエアコンを操作したいときはサービスのご利用には、家電ワイヤレスアダプター(別売品)が必要です。
 形名：HW-A01AY
 (別途、専門業者による工事が必要です) 詳しくはウェブサイトをご覧ください。
<http://www.sharp.co.jp/support/hms/>



各部のなまえ

室内機

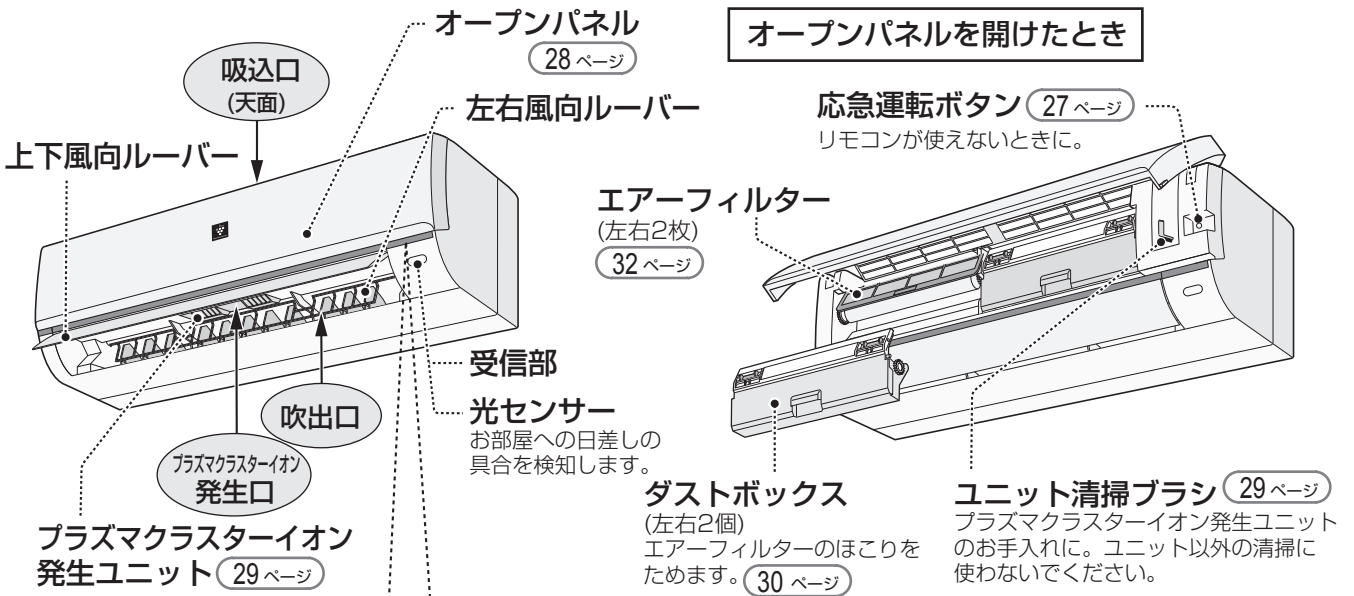

本体表示部

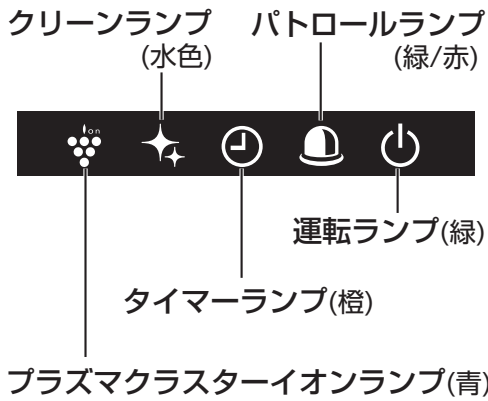

	ランプ	色	お知らせ内容
⏻	運転ランプ	緑	運転中
🚪	パトロールランプ (16 ページ)	緑	プラズマクラスターパトロール設定中(停止中)
		赤	プラズマクラスターパトロール運転中
🕒	タイマーランプ	橙	タイマー予約中 (19~21 ページ)
★	クリーンランプ	水色	フィルター掃除中 (22 ページ)
			内部洗浄中 (23 ページ)
			プラズマクラスターパトロール (内部パトロール)運転中 (16 ページ)
🍇	プラズマクラスター イオンランプ	青	お部屋へプラズマクラスターイオン放出中

室外機

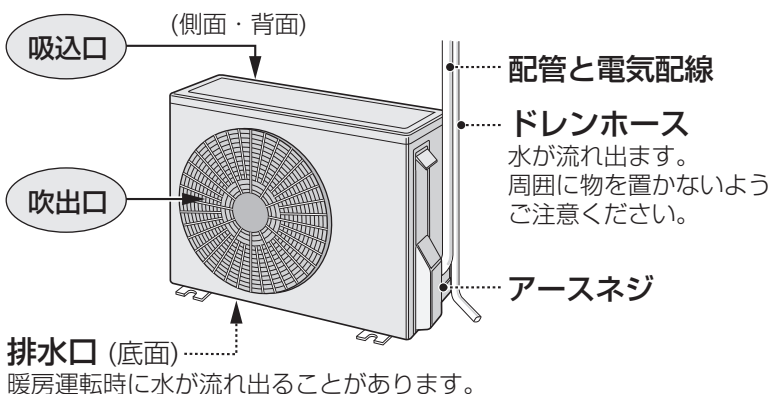

JRA耐塩害仕様室外機

「JRA耐塩害仕様」は日本冷凍空調工業会標準規格JRA9002に基づいています。

- 水がたまりやすい底面・脚に、サビが発生しにくい処理を施しています。
- 外観ネジに、ステンレスを採用し、サビを防ぎます。
- 制御基板組品を、防湿剤でコーティングし、腐食を防ぎます。
- 熱交換器のフィンに腐食防止のコーティングをしています。

リモコン

カバーの開けかた



カバー

カバーを手前におこして開ける。カバーを閉じるときはパチッと音がするまで閉じる。(確実に閉じないと正しく動作しません)

プラズマクラスターイオン (12 ページ)

冷房 (10 ページ)

停止

やさしさ (11 ページ)

上下風向 (14 ページ)

内部清浄 (23 ページ)

フィルター掃除 (22 ページ)

入タイマー (20 ページ)

切タイマー (20 ページ)

リセット (8 ページ)

リモコンの電池を交換したとき。

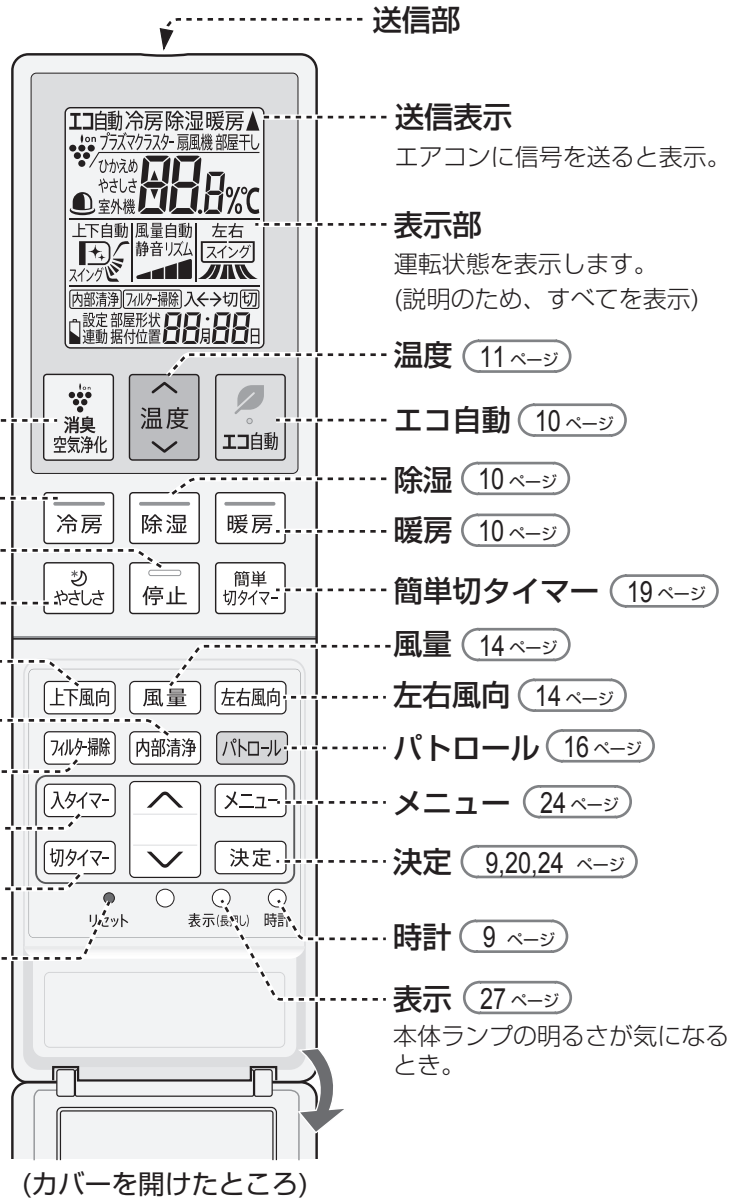

付属品

- リモコン ■単4形乾電池 (2本) ■リモコンホルダー ■リモコンホルダー取付ネジ (2本)
- 取扱説明書(本書)※ ■工事説明書※
- 保証書

※当商品は日本国内向けであり、日本語以外の説明書はありません。
This model is designed exclusively for Japan, with manuals in Japanese only.

リモコンの準備

電池を入れる

1 裏側のカバーをスライドして開ける。

2 単4形乾電池2本を入れ、カバーを閉める。

3 表側のカバーを開け、「リセット」ボタンを押す。

誤動作を避けるため、必ず押す。

リセット

先の細いもので押す

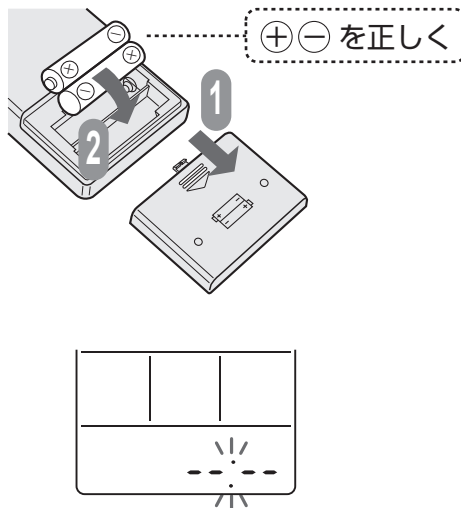

電池について

- 電池の寿命は、約1年です。リモコンに「」が表示されたり、信号が届きにくいときは、交換してください。使用する電池や条件により、1年未満で消耗することがあります。
- 交換時は、2本とも新しい同じ種類の単4形乾電池をご使用ください。
- 充電式電池(Ni-Cd、ニッケル水素など)は使用しないでください。誤動作することがあります。
- 液漏れや破裂による故障防止のために、**長期間使わないときは、電池を取り出してください。**
- 電池の溶液が目に入ったり、お肌や衣服に付いた場合は、すぐにきれいな水で洗い流してください。

使いかた

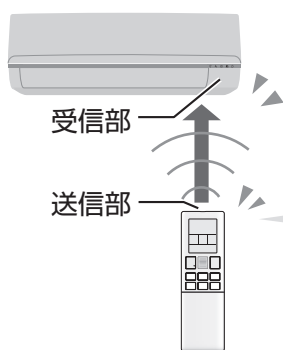

リモコンはエアコンに向けて！

信号を受信できる範囲は、
本体正面で約7m以内です。

- 信号をさえぎるものがないようにしてください。

信号を受けると受信音がします

受信音	お知らせしている内容
ピー	運転を停止したとき。
ピッ	運転や設定、設定の取り消し。

リモコンを壁に掛けて保管できます。

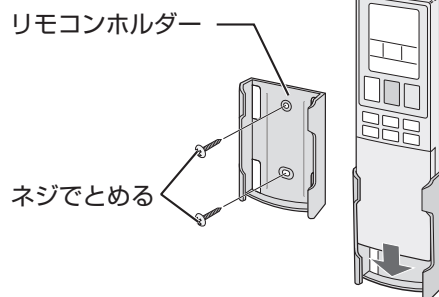

(締め付けがゆるいとネジの頭でリモコンを傷つける可能性があります。)

- 掛けたまま操作すると、受信しないことがあります。

ご注意

- リモコンに衝撃を与えたり、水にぬらしたりしないでください。また、直射日光のあたる場所、ストーブなどの近くには置かないでください。(故障の原因)
- 電子瞬時点灯方式の蛍光灯(インバーター方式、ラピッドスタート方式など)がある部屋では、信号を受け付けないことがあります。この場合は、販売店にご相談ください。

現在日時を設定する



(カバーを開けたところ)

1

「時計」ボタンを押す



2

「年」を合わせる



で合わせて



決定 を押す

●「年」が設定され、「月」が点滅します。

3

「月」「日」を合わせる



で合わせて



決定 を押す

●「月」「日」が設定され、時刻が点滅します。

4

「時刻」を合わせる





で合わせて

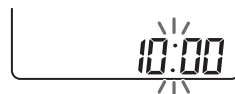

決定 を押す

●「時刻」が設定され、時計が動き始めます。



- 早送りしたい場合は、 を長押ししてください。
- 途中で「時計」ボタンを押すと、設定が完了して時計が動き始めます。
- 間違えた場合は、手順 ① からやりなおしてください。

ご注意

- 現在日時を設定しないと、タイマー予約はできません。
- タイマー予約中は、現在日時の設定ができません。

部屋形状・据付位置を設定する

適切な送風調節のため、お部屋に合わせて設定してください。 (24 ページ)

エコ自動・冷房・除湿・暖房

エコ自動・冷房・除湿・暖房運転をスタート

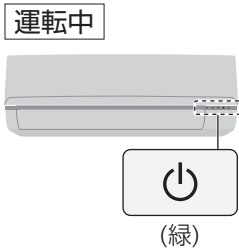

例 「冷房」運転のとき



各運転の詳しい説明は
26 ページ

運転内容をエアコンにおまかせするとき

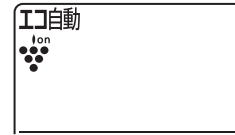

- エアコンが選んだ温度設定 (26 ページ) を基準に 2.0°C 低め～2.0°C 高めまで調節ができます。お好みに合わない場合は、冷房や暖房運転をしてください。

運転

暑いとき

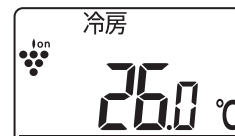

湿気を取りたいとき

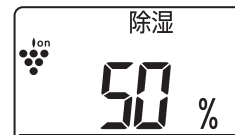

寒いとき



停止



- 風量・風向の調節は (14 ページ)
- プラズマクラスターイオン「入」「切」の設定は (24 ページ)
お買い上げ時は、エコ自動・冷房・除湿・暖房運転中にプラズマクラスターイオンを放出する設定になっています。

温度・湿度を変えたいとき



温度



押すごとに
0.5℃ずつ
変わります。

冷房・暖房

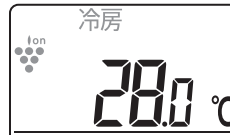

- 設定できる範囲
18.0℃～32.0℃

エコ自動・除湿

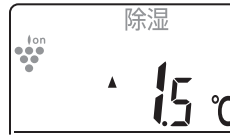

- 設定できる範囲
エアコンが選んだ温度設定
(26ページ)を基準に
2.0℃低め～2.0℃高め

湿度



押すごとに
5%単位で
変わります。

除湿のみ

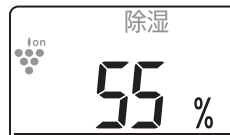

- 設定できる湿度
50%→55%→60%

やさしさ運転

運転中

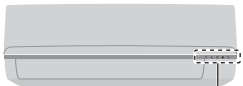

運転ランプとタイマー
ランプが暗くなる。
それ以外のランプは消灯

冷やしすぎ、暖めすぎを抑えた運転をします。おやすみ時などにおすすめです。

設定

冷房・暖房運転中に

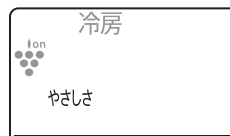

- 温度と風量表示が消え、
「やさしさ」が表示されます。

取消



冷房時： 温度設定28℃で、扇風機モードと冷房を自動で切り換えて運転します。
扇風機モード時、風量はリズム、上下風向(自動時)はスイングします。
暖房時： 温度設定15℃で運転します。

ご注意

- エコ自動時はやさしさ運転できません。
- やさしさ運転は温度・風量の変更はできません。(風量は弱くなります)
- やさしさ運転は記憶していません。そのつど設定してください。
- 冷房のやさしさ運転の設定温度は、お部屋の湿度に合わせて少し上下します。

プラズマクラスターイオン運転

プラズマクラスターイオン

運転中

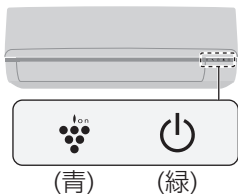

(青) (緑)



お部屋の空気を清潔にします

プラズマクラスターイオンを単独で運転

運
転



プラズマクラスターイオンを選ぶ

押すごとに運転が切り換わります。



● 風量・風向の調節は
14ページ
(温度は変更できません)

電気代の目安

● 風量「自動」時：
約0.5円/時間
※新電力料金目安単価27円/kWh
(税込)で算出。

停
止



エコ自動・冷房・除湿・暖房運転時

エコ自動・冷房・除湿・暖房運転中にプラズマクラスターイオンを放出する設定の「入」「切」は、メニューボタンよりできます。
お買いあげ時は、「入」に設定されています。 (24ページ)

扇風機モード

運転中

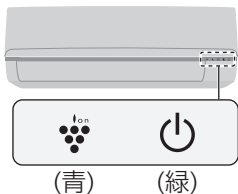

(青) (緑)



送風運転で扇風機のように風とイオンを届けます

運
転



扇風機モードを選ぶ

押すごとに運転が切り換わります。

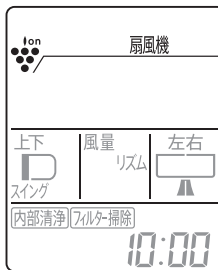
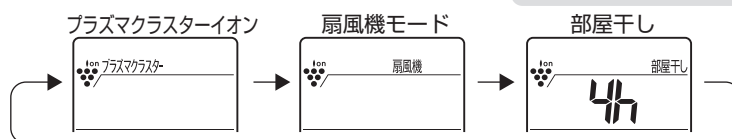

● 風量・風向の調節は
14ページ
(温度は変更できません)

電気代の目安

● 風量「リズム」時：
約0.5円/時間
※新電力料金目安単価27円/kWh
(税込)で算出。

停
止



部屋干し

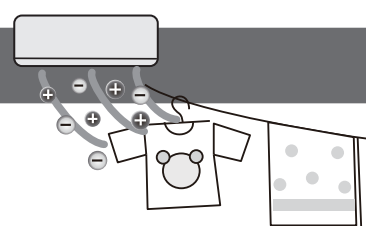

運転中

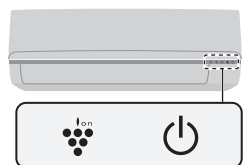

(青) (緑)

除湿や暖房運転で洗濯物を乾燥し、イヤなニオイも軽減します

1



部屋干しを選ぶ

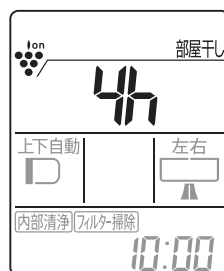

● 風向の調節は (14 ページ)
(温度・風量は変更できません)

押すごとに運転が切り換わります。



2

リモコンカバーを開けて

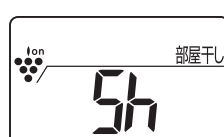
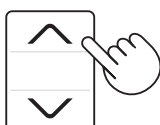

● 運転の残時間を1時間単位で表示します。

運転時間を選ぶ

2・3・4・5・6時間から選べます。

停止



(カバーを開けたところ)

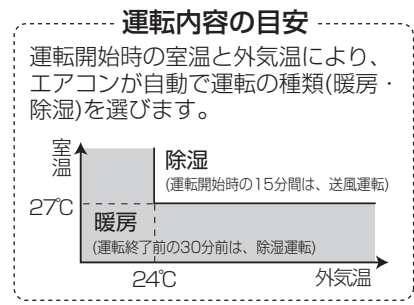

ご注意

- 洗濯物に風があたるように風向を調節してください。
- 洗濯物の乾燥を優先した運転をするため、お部屋に人がいないときにご使用することをおすすめします。
- 外気温が低いときは、窓に結露することがあります。
- エアコンの吸込口や吹出口に洗濯物を掛けないでください。(能力低下や故障の原因)
- 簡単切タイマー、切タイマーによる停止はできません。

「プラズマクラスター」技術とは？

自然界にあるのと同じプラスとマイナスのイオンをプラズマ放電により作り出し、放出することで、空気を浄化。付着カビ菌の増殖抑制*1、付着臭の分解・除去*2などの効果があるシャープ独自の技術です。

● 試験空間における実証結果であり、実使用空間での実証結果ではありません。プラズマクラスターの効果は、使用場所の状況(温度・湿度、広さ、形状、エアコン換気などの使用の有無、商品の設置場所など)や商品特性、使いかた(イオンの吹き出し方向・運転モード・運転時間など)、個人によって異なります。

試験機関 *1 (一財)日本食品分析センター 約20m³(約5畳相当)の試験空間での8日後(1日24時間)の効果です。
*2 当社調べ 約74m³(約18畳相当)の試験空間での約60分後の効果です。ニオイの種類・強さ・対象物の素材などによって、ニオイ除去効果は異なります。

風量・風向を調節する

風量を変えたり、上下や左右の風向を変えたいとき

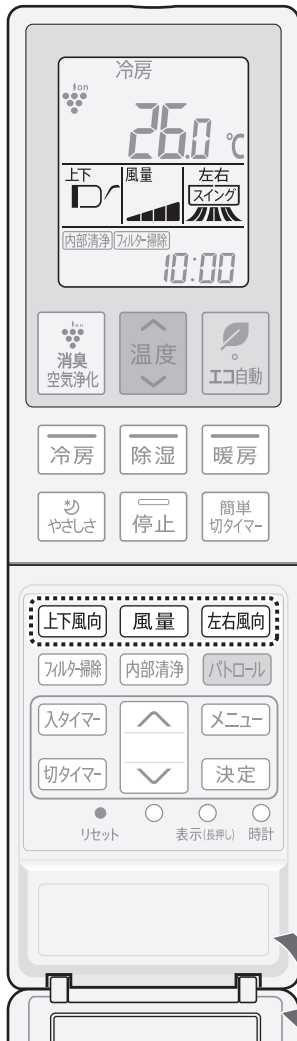

(カバーを開けたところ)

風量

風量

押すごとに変わります

エコ自動・冷房・暖房・プラズマクラスターイオン

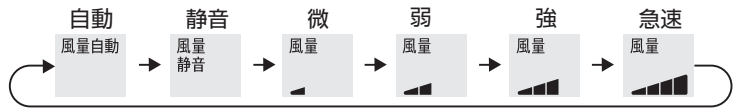

扇風機モード



● 除湿・部屋干し時は切り換えできません。

上下風向

上下風向

押すごとに変わります

冷房・除湿・プラズマクラスターイオン



暖房



エコ自動・部屋干し



扇風機モード



● 天井から10cm以内の高さにエアコンを設置している場合は、ななめ上 () の設定は風が上にあがり過ぎるため、その他の設定をおすすめします。

● リモコンの上下風向表示は、風向を選ぶ目安であり、実際の吹き出し位置や風向とは異なります。

左右風向

左右風向

押すごとに変わります

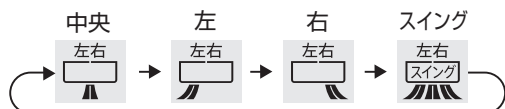

調節した風量・風向は運転の種類ごとに記憶しています。



- 「リズム」は弱めの風量にリズムをつけて風をゆらかせ、身体への風あたりをやわらかくします。
- 「静音」は風量を抑えて静かに運転します。
- 「急速」は最大風量で運転するため、運転音が大きくなります。運転音が気になる場合は、「自動」またはお好みの風量にしてください。

風量自動のときは

エコ自動・冷房・暖房

お部屋が設定温度になるまでは強く、設定温度になると弱くなります。

プラズマクラスターイオン

風量「弱」になります。

上下風向自動のときは

冷房・エコ自動(冷房)

運転開始時はななめ下に吹き出します。お部屋が設定温度に近づくと、水平やななめ上に吹き出します。ななめ上に吹き出すときはすこやかシャワー気流になります。[\(下記参照\)](#)
(お部屋の温度が設定温度に近い場合は、運転開始後すぐに水平やななめ上に吹き出す場合があります)

暖房・エコ自動(暖房)

吹き出す風の温度が低いときは、ななめ上に、暖まるとななめ下に吹き出します。お部屋が暖まると(設定温度到達から5~25分後)、下になります。下に吹き出すときは温風カーペット気流になります。[\(下記参照\)](#)

風の向き

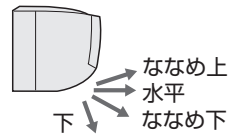

除湿・プラズマクラスターイオン

ななめ上に吹き出します。

部屋干し

ななめ下に吹き出します。

すこやかシャワー気流(冷房時)

冷風を"ななめ上方向"に吹き出して、天井方向へ送風し、冷風感を防ぎます。
(上下風向を「自動」または「」に設定したとき)

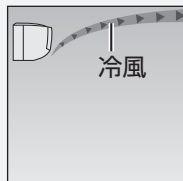

温風カーペット気流(暖房時)

温風を"下方向"に吹き出して送風し、足もとを暖めます。
(上下風向を「自動」または「」に設定したとき)

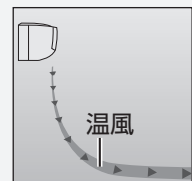

ご注意

- 上下風向・左右風向を調節するときは必ず、リモコンで操作してください。手で調節すると、誤動作や異音、故障の原因になります。
- 上下風向を下向きにし、長時間冷房や除湿運転をすると、吹出口周辺に露がついて、水滴が落ちることがあります。
- 室内環境や設置条件によっては、冷房時に天井付近に結露が生じることがあります。天井に風があたらないように風向を調節してください。
- お部屋の端にエアコンを設置している場合は、必ず据付位置の設定変更してください。[\(24 ページ\)](#) 左右風向の角度を調節します。据付位置を「左」または「右」に設定時、左右風向を「中央」にしても、左右風向ルーバーは、まっすぐな方向になりません。

プラズマクラスターパトロール

停止中にカビが発生しやすい環境になると自動で運転を開始

2つのプラズマクラスターパトロールが選べます。

お部屋パトロール

お部屋とエアコン内部のカビを抑制します。

お部屋パトロール運転中



(青) (赤) (緑)

上下風向ルーバーの動き



上向き
に開いて運転

停止中に、お部屋がカビの発生しやすい温湿度になると、自動でプラズマクラスター単独運転を開始し、お部屋のカビを抑制します。同時にエアコン内部の空気も循環することで、エアコン内部のカビも抑制します。

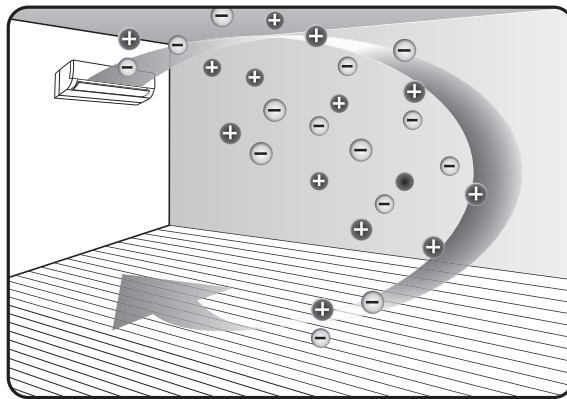

電気代の目安

約0.5円/時間

※新電力料金目安単価
27円/kWh(税込)で算出。

内部パトロール

エアコン内部のカビを抑制します。

内部パトロール運転中



(青) (水色) (赤)

上下風向ルーバーの動き



閉じたまま運転

停止中に、エアコン内部がカビの発生しやすい温湿度になると、自動でファンを逆回転で運転します。これにより、エアコン内部の空気が動き、プラズマクラスターイオンをエアコン内部にいきわたらせてカビを抑制します。

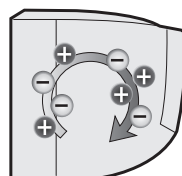

電気代の目安

約0.2円/時間

※新電力料金目安単価
27円/kWh(税込)で算出。

- エアコン内部が乾いていない場合は、約90分間の送風運転をします。(送風運転中は、上下風向ルーバーは上向きに開いています)

設定中

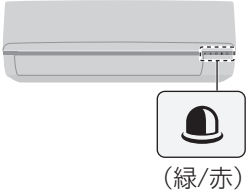

パトロールの選択

「お部屋パトロール」または「内部パトロール」を選ぶ

メニューボタンより選択ください。(24 ページ)

お買いあげ時は「お部屋パトロール」になっています。

次回から同じ内容になりますので、この操作は必要ありません。

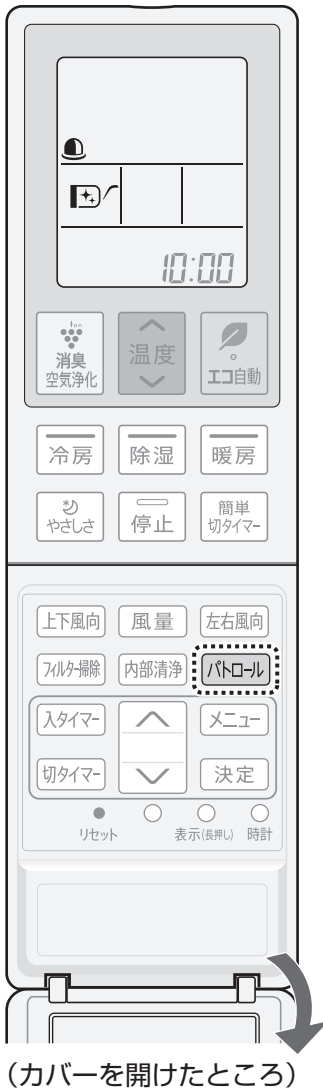

設定

《停止中のリモコン表示》



お部屋パトロール

内部パトロール

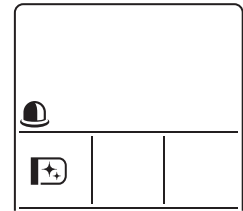
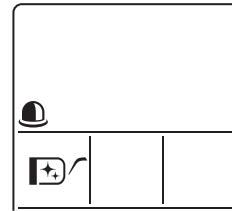

- 本体のパトロールランプが点灯。

取消



- 本体のパトロールランプが消灯。

<設定中のパトロールランプの色>

ランプの色	プラズマクラスターパトロール運転	温湿度条件
赤	運転中	カビが発生しやすい温湿度 (温度20℃以上、湿度70%以上)
緑	停止中	上記以外

ご注意

- すでに発生したカビは、プラズマクラスターパトロールでは取れません。
- リモコンの電池を交換したり、「リセット」ボタンを押したりすると、リモコンは初期設定(パトロール設定なし)に戻りますので再設定してください。ただしエアコン本体は、パトロールの設定を記憶しています。
- プラズマクラスターパトロール運転中に停止ボタンで停止しても、カビが増殖しやすい条件下では運転を再開します。
停止したい場合は、パトロールボタンで設定を取り消してください。

加湿空気清浄機との連動機能

エアコンの運転内容に合わせて加湿空気清浄機が自動で運転

お部屋の空気環境をよりよくするために、エアコンの運転内容に合わせて加湿空気清浄機が自動で運転します。

エアコンとの連動機能が付いたシャープ製の加湿空気清浄機が別途必要です。

対象機種の詳細は、サポートページをご覧ください。http://www.sharp.co.jp/support/air_con/

お買いあげ時は連動「切」になっています。

メニューボタンより、設定の変更ができます。(24 ページ)

連動「入」に設定すると、

エアコン運転中、リモコンに「連動」が表示されます。



連動の確認

エアコンの運転中、加湿空気清浄機の「エアコン連動」ランプが点灯します。

点灯していない場合は、以下の対応をしてください。

- エアコンを停止し、再度、エアコンの運転を開始してください。
(連動運転中に加湿空気清浄機で運転の変更や停止をすると、連動が解除されます)
- 加湿空気清浄機の設置場所を変更してください。(詳しくは加湿空気清浄機の取扱説明書をご覧ください)

エアコンのリモコンで、加湿空気清浄機の運転や停止ができます。

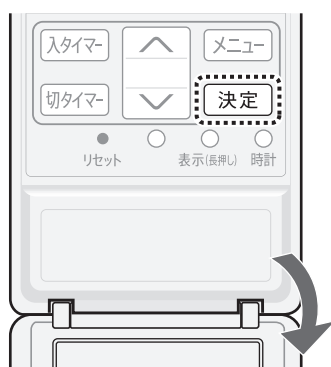

(カバーを開けたところ)

加湿空気清浄機に向けて

決定

- 5秒以上、押し続ける。

加湿空気清浄機から受信音がして、加湿空気清浄機が運転または停止します。

- 下記設定の操作途中ではできません。
現在日時、タイマー予約、メニュー設定

対象機種：エアコンとの連動機能の付いた2014年度以降のシャープ製の加湿空気清浄機の一部機種

ご注意

- エアコンの運転を停止した場合は、加湿空気清浄機も停止します。
- エアコンで設定した温度・湿度は室内機周辺を検知しているため、加湿空気清浄機の表示と一致しない場合があります。
- 連動中は、定期的にエアコンから加湿空気清浄機へ連動信号を送信します。その間、エアコンはリモコンの信号を受信しない場合があります。そのときは、再度、リモコンを操作してください。
- 同じ部屋で、当社のエアコン2台を設置した場合、連動の設定は1台のみにしてください。2台ともに連動の設定をした場合は、正しく動作しません。また、混線防止のため「1つの部屋で2台のエアコンを使うとき」の信号設定の切り換えをしてください。(27 ページ)

簡単切タイマー

予約した時間後に停止します

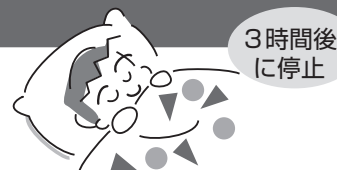

3時間後に停止



例 「3時間後切」に予約したいとき

運転中に

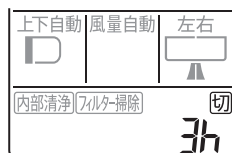

● タイマーの残時間を表示します。

予約

予約したい時間を選ぶ

押すごとに、表示が変わります。

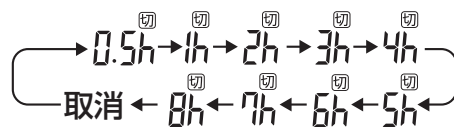

(日時表示に戻る)

予約中にもう一度

取消



..... 現在時刻表示に戻る

● 本体のタイマーランプ(橙)消灯。

予約時間を変更するとき



を押して、タイマーを取り消してから、再度予約したい時間を選んでください。

ご注意

- 予約中に現在時刻を確認したいときは、リモコンのカバーを開けて「時計」ボタンを押してください。(5秒間表示します)
- 部屋干しの簡単切タイマー予約はできません。
- 簡単切タイマーで停止した後は、自動でフィルター掃除や内部清浄を始めます。(「フィルター掃除」「内部清浄」自動運転の設定が「入」の場合)

入タイマー・切タイマー

予約した時刻に合わせて、自動で運転または停止する

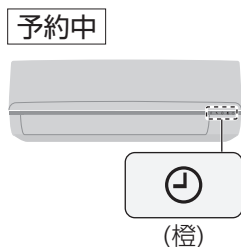

(カバーを開けたところ)

予約の前に、現在時刻が合っていることを確認してください。

- 入タイマー：予約時刻に設定した室温になるように運転を開始します。
- 切タイマー：予約時刻に運転が停止します。

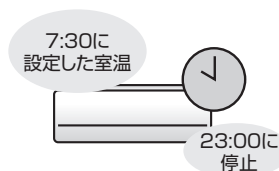

1

例 「7:30」に設定した室温にしたいとき

入タイマー
"入"を点滅させる

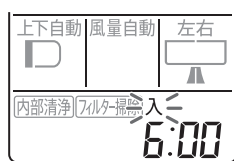

●予約内容が表示されます。

切タイマーの場合
切タイマーを押して、
"切"を点滅させる。

2

すすむ
もどる

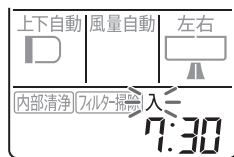

- 10分単位で変わります。
- 押し続けると、早送りします。
- ここで運転の種類や設定温度などの運転内容が、変更できます。

予約したい時刻に
合わせる

3

エアコンに向けて

決定
「ピッ」と音がして
"入"が表示され、
予約設定完了

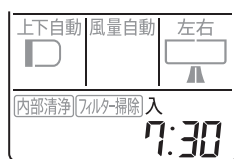

切タイマーの場合
決定を押すと、
"切"が表示します。

停電のとき

停電すると、タイマー予約は取り消されます。
通電後、再度、予約してください。
(リモコンは停電前の表示のままです)

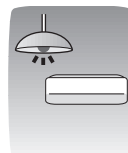

ご注意

- 入タイマーは予約時刻に設定温度になるよう、最長1時間前から運転を始めます。ただし、外気温が低いときは、さらに時間が延びる場合があります。
- タイマーは1回だけの運転ですので、そのつど予約設定が必要です。
- 予約中に現在時刻を確認したいときは、「時計」ボタンを押してください。(5秒間表示します)
- 切タイマーで停止した後は、自動でフィルター掃除や内部清浄を始めます。
(「フィルター掃除」「内部清浄」自動運転の設定が「入」の場合)

タイマーの組み合わせ

入タイマーと切タイマーの組み合わせ

1 **例** 23:00に停止し、7:30にお望みの室温になるように運転したいとき（現在時刻 20:00）

切タイマーで23:00に予約する

内部清浄 フィルター掃除 切
23:00

2 入タイマーで7:30に予約する

内部清浄 フィルター掃除 入←切
23:00

● 早い方の予約時刻のみ表示します。
 (←→は、タイマーの動作する順序)

入 → 切の組み合わせもできます。

簡単切タイマー (19ページ) との組み合わせ

1 **例** 3時間後に停止し、7:30にお望みの室温になるように運転したいとき（現在時刻 20:00）

3時間切タイマーを予約する

内部清浄 フィルター掃除 切
3h

2 入タイマーで7:30に予約する

内部清浄 フィルター掃除 入←切
3h

● 簡単切タイマーは、入タイマー・切タイマーより優先されます。

タイマーを取り消すとき

予約中に 入タイマー (または 切タイマー) を押す。

- 本体のタイマーランプ(橙)が消灯。

予約時間を変更するとき

入タイマー (または 切タイマー) を押してタイマーを取り消してから、もう一度、初めから予約する。

前回と同じ時刻で予約するとき

入タイマー (または 切タイマー) を押して"入"(または"切")を点滅させ、予約時刻を確認して 決定 を押す。
 (前回、予約した時刻を記憶しています)

- タイマー予約ができる運転(○)、できない運転(×)

	入タイマー	切タイマー
エコ自動	○	○
冷房	○	○
除湿	○	○
暖房	○	○
プラズマクラスターイオン	○	○
扇風機モード	○	○
部屋干し	○	×*
フィルター掃除	×	×
内部清浄	×	×

- * 部屋干しの運転時間が優先されます。
- タイマー予約中に次の運転をすると、タイマー予約は取り消されます。
 (フィルター掃除手動・内部清浄手動)
- 入タイマーの予約設定完了後に、設定時と別の運転をすると、タイマー予約している運転の内容も同時に変わります。

フィルター掃除

エアフィルターをお掃除します

フィルター掃除中

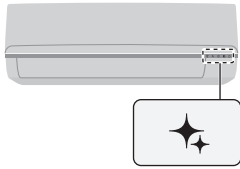

(水色)

上下風向ルーバーの動き



閉じたまま運転

エアフィルターのほこりを掃除ブラシでかき出し、ダストボックスにためます。

自動運転

(約4分30秒間)

お買いあげ時は、設定「入」

運転停止後に自動でフィルター掃除を開始します。

- ・ 1日に1回働きます。(前回のフィルター掃除運転から24時間以内は働きません)
- ・ 24時間以上連続して運転した場合は、運転停止後に働きます。
- ・ 自動運転の設定を「切」にしても、エアコンを10回運転すると、自動でフィルター掃除をします。

設定「入」「切」の変更は、

メニューボタンよりできます。(24 ページ)



電気代の目安

約0.04円

※新電力料金目安単価
27円/kWh(税込)で算出。



(カバーを開けたところ)

手動運転

(約14分間)

時間をかけて念入りにフィルター掃除をします。長期間使わないときのお手入れにご使用ください。

自動運転の設定を「切」にしている場合、定期的にご使用ください。

運
転

停止中に

フィルター掃除



ご注意

- リモコン表示 **フィルター掃除** は、運転開始1分後に消灯します。
- フィルター掃除運転をしても、使用状況や環境により、エアフィルターの汚れが取れないことがあります。6か月に一回は汚れ具合を確認し、とくに台所などでのご使用で油汚れが気になる場合や、フィルター掃除運転をご使用にならない場合は、エアフィルターを取りはずしてお手入れしてください。(32 ページ)
- フィルター掃除運転でダストボックスにたまったほこりは、定期的に捨ててください。(30 ページ)
- フィルター掃除運転は、エアフィルターの目づまりによる能力低下を抑えるのが目的です。エアコン内部の汚れを抑制するものではありません。

内部清浄

エアコン内部のカビの増殖を抑えます

内部清浄中

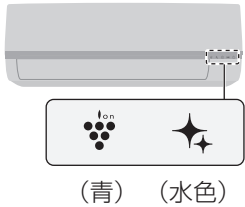

(青) (水色)

上下風向ルーバーの動き



開始直後は閉じたままその後上向きに開いて運転

プラズマクラスターイオンをエアコン内部に放出し、吹出口周辺とエアコン内部を乾燥させることで、カビの増殖を抑制します。
(内部清浄の時間は、運転の種類、室温、外気温により異なります)

自動運転 (約20~90分間) お買いあげ時は、設定「入」

運転停止後に自動で内部清浄を開始します。カビの増殖やニオイを抑制するためにも、最後まで運転してください。

内部清浄の運転内容は、エアコン運転停止前の運転によって異なります。

	停止前の運転	内部清浄の運転内容
①	冷房・除湿 部屋干し	約70~90分間の送風運転や 暖房運転(最大10分間)*1
②	暖房・扇風機モード プラズマクラスターイオン	約20分間の送風運転*2

*1タイマーで停止した場合は暖房運転はしません。

*2停止の約1時間以内に冷房・除湿・部屋干しをしていた場合は、①の運転内容になります。

設定「入」「切」の変更は、メニューボタンよりできます。

(24 ページ)



電気代の目安
約0.3~2円

※新電力料金目安単価
27円/kWh(税込)で算出。

手動運転 (約70~90分間)

時間をかけて念入りに内部清浄をします。長期間使わないときのお手入れにご使用ください。自動運転の設定を「切」にしている場合やタイマーでの停止をくり返した場合は定期的にご使用ください。



(カバーを開けたところ)

運
転

停止中に

内部清浄



フィルター掃除 / 内部清浄

ご注意

● フィルター掃除自動運転と内部清浄自動運転の両方が設定「入」のときは、フィルター掃除終了後に内部清浄運転します。

● リモコン表示「内部清浄」は、運転開始1分後に消灯します。

● 内部清浄運転は、状況に応じて暖房運転をしますので、室温が高くなる場合があります。

● すでに発生したカビは内部清浄運転では取れません。また、内部清浄運転をしても使用状況や環境により、カビやにおいが発生することがあります。その場合、エアコン内部の洗浄をおすすめします。

裏表紙

お好みの運転 → フィルター掃除 → 内部清浄

↑
運転を停止

↑
自動で終了

お買いあげ時の設定を変更する

お部屋の環境やお好みに合わせて、設定を変更することができます



1



メニュー項目を選ぶ

- 押すごとに、メニュー項目が変わり設定中の選択項目が表示されます。

2

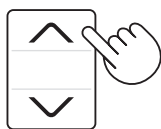

選択項目を選ぶ

- 押すごとに、選択項目が変わります。

3

エアコンに向けて



「ピッ」と音がして、設定完了

- 30秒間、ボタン操作がない場合は、もとの表示に戻ります。

途中で操作を
中止するとき



ご注意

- リモコンの電池を交換したり、「リセット」ボタンを押したり、電源プラグを抜いたりしても、エアコン本体は以下の設定内容を記憶しています。
(部屋形状・据付位置・室外機パワー)

メニュー項目	選択項目	お買いあげ時は※に設定されています。		
連動	切※ 	入 	エアコンの運転内容に合わせて加湿空気清浄機が連動運転する設定を選択できます。 「入」に設定すると、運転中リモコン画面に「連動」が表示。(18 ページ)	
電力ひかえめ	切※ 	入 	エコ自動・冷房・除湿・暖房・部屋干し時、最大運転電流を約50%に抑えて運転します。 ブレーカー容量が足りないときや、節電運転したいときに。 ・能力を制限するため冷えにくい(暖まりにくい)場合があります。 ・条件によっては通常運転と消費電力量に差が出ない場合があります。 「入」に設定すると、運転中リモコン画面に「ひかえめ」が表示されます。	
フィルター掃除	入※ 	切 	運転停止後、自動でフィルター掃除を開始する設定を選択できます。 「切」にしても、エアコンを10回運転すると自動でフィルター掃除します。	
内部清浄	入※ 	切 	運転停止後、自動で内部清浄を開始する設定を選択できます。	
プラズマクラスターパトロール	お部屋パトロール※ 	内部パトロール 	プラズマクラスターパトロールの内容を選択できます。 「お部屋パトロール」：お部屋とエアコン内部のカビを抑制します。 「内部パトロール」：エアコン内部のカビを抑制します。(16 ページ)	
部屋形状	正方形※ 	タテ長 	ヨコ長 	お部屋の形状に合わせ、風量を自動調節します。 「タテ長」：縦の長さが横の長さの1.5倍以上のとき。 「ヨコ長」：横の長さが縦の長さの1.5倍以上のとき。 「正方形」：上記以外のとき。
据付位置	中央※ 	左 	右 	エアコンの据付位置に合わせ、風をお部屋の中心に送るよう送風範囲を自動調節します。 「左」：エアコン左端と左壁との距離が50cm以内のとき。 「右」：エアコン右端と右壁との距離が50cm以内のとき。 「中央」：上記以外のとき。
室外機パワー	標準※ 	低め 	室外機 	室外機の運転音が気になるときにパワーを低くした運転を選択できます。 「低め」に設定すると能力を制限するため、設定温度に到達するまでに時間がかかる場合があります。 また、室温が設定温度に近いときなどは、運転音が下がらない場合があります。
プラズマクラスター	入※ 	切 	入 	エコ自動・冷房・除湿・暖房・暖房運転中、プラズマクラスターイオンを放出する設定を選択できます。

お買いあげ時の設定を変更する

詳しく知りたいとき

各運転の詳しい説明です

エコ自動

お部屋が適温になるように、エアコンが運転内容を自動で選択します。

運転開始時の室温・外気温・季節により、エアコンが自動で運転の種類(冷房・暖房・除湿・送風)と設定温度を選びます。季節はリモコンの日時情報と外気温で判定しますので、リモコンの日時は正しく設定してください。

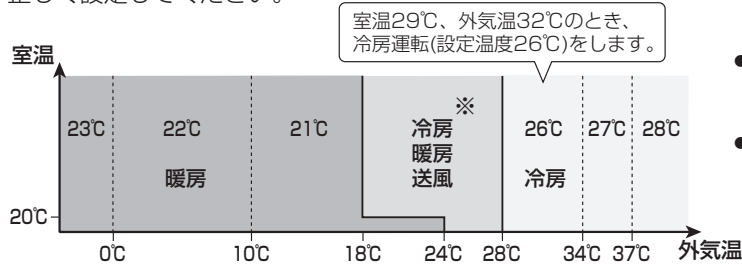

- 春先は暖房の設定温度を1°C低めに秋口は冷房の設定温度を1°C高めにして運転します。
- 夏や梅雨時期でお部屋の湿度が高いときは、冷房から除湿に切り換わります。

※季節に応じた運転の種類や設定温度になります。

運転中はエアコンが快適さを維持しながら状況に応じた省エネ[※]運転をします。

- 運転効率を優先運転し、開始時のパワーを通常の冷房・暖房時よりも少し抑えます。
- 湿度により体感温度が異なることを考慮して、設定温度を自動調節します。
- 光センサーが日差しの変化を検知して、設定温度を自動調節します。

* AC-227FE(2.2kWタイプ)において、当社試験室(6畳)で

外気温35°C、日射がない室内で1時間運転をおこなったときの積算電力量: エコ自動(冷房) 運転時 437Wh, 冷房26°C設定 運転時 613Wh
外気温2°C、日射がある室内で1時間運転をおこなったときの積算電力量: エコ自動(暖房) 運転時 741Wh, 暖房23°C設定 運転時 845Wh

冷房

- 運転開始時、風の吹き出しが約1分間遅れます。(冷たい風を吹き出す準備と、風とともに出てくるエアコン内部に付いたお部屋のにおいをやわらげるため)
- 室温が下がった場合、送風のみになることがあります。

除湿

- 運転開始時の室温により、右の設定温度で除湿運転をします。
- 運転開始時の室温が26°Cより低いときは、室温をあまり変えない除湿運転をします。(外気温が高い場合は、室温を若干下げぎみに除湿します)
- 室温が下がった場合、停止することがあります。

《設定温度の目安》

室温26°C以上のとき

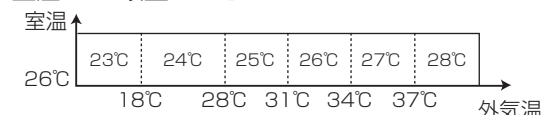

室温26°Cより低いとき

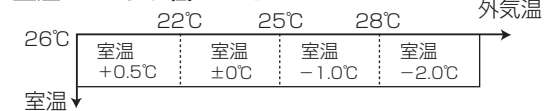

暖房

- 運転開始時、温風を出す準備のため、しばらく風が出ないことがあります。
- 外気の熱を吸収し、お部屋の中に取り入れて暖房しているため(ヒートポンプ方式)、外気温が下がると暖まりにくくなります。そのときは、他の暖房器具との併用をおすすめします。
- 霜取り運転について
室外機に霜がつくと、自動的に約5~15分間暖房運転を停止し、霜取り運転をします。霜取り運転が終わると再び暖房運転をしますが、暖かい風が出るまで、さらに約1~5分間かかります。また、条件によっては(外気温が低いなど)、時間がかかる場合があります。

運転条件

- 右記の条件以外で運転すると、保護装置が働き、運転できないことがあります。
- 湿度が80%以上ある場合、長時間冷房・除湿運転すると吹出口などに露がつき、滴下することがあります。

冷房運転	外気温約21°C以上、約43°C以下 室温約21°C以上
除湿運転	外気温約16°C以上 室温約18°C以上
暖房運転	外気温約24°C以下 室温約28°C以下

こんなときは

リモコンの紛失や電池が切れたとき

リモコンのお求めは **43** ページ

本体で応急運転ができます。運転の種類・設定温度は、室温・外気温により自動で選びます。

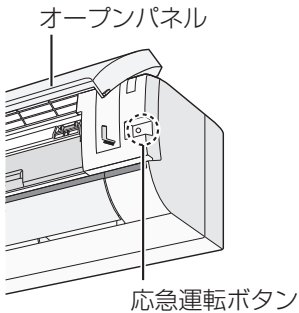

運
転

応急運転



- 本体の運転ランプ(緑)が点灯。

停
止

応急運転



ご注意

- 運転中に、応急運転ボタンを5秒以上押し続けると強制冷房運転(エアコンの移設・廃棄時に使用)になり、運転ランプが点滅します。そのときは、応急運転ボタンを短く押して、停止してください。

本体ランプの明るさが気になるとき

就寝時など、本体ランプの明るさが気になるときに、暗くすることができます。

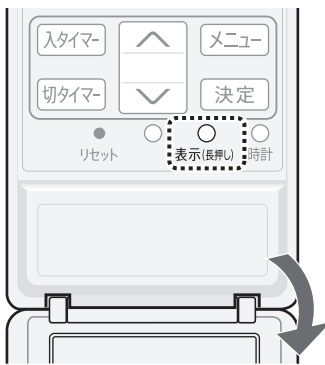

(カバーを開けたところ)

設
定

エアコンに向けて



1秒以上
押し続ける

表示(長押し)

取
消



1秒以上
押し続ける

表示(長押し)

ご注意

- 本体ランプを暗くすると、次の運転時も暗い設定のままです。

1つの部屋で2台のエアコンを使うとき

同じ部屋に、当社のエアコン2台を設置した場合、1つのリモコンで2台が動作しないように、信号設定を切り換えることができます。

1

停止中に

リモコンのカバーを開け



先の細い
もので押す

リセット

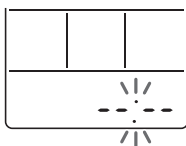

4

30秒以内に、本体受信部に近づけて



停止

(「ピー」と音がして、設定完了)

もう1台のエアコンが受信しないようご注意ください。

2

温度



"1"を表示する
まで、押し続け
る(約5秒間)



5

現在日時を合わせる **9** ページ

(この設定をすると、日時設定はリセットされます)

3

温度



信号設定を"2"
に切り換える
(初期設定は、
"1")

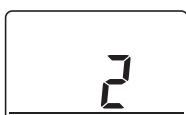

ご注意

- リモコンの電池を交換したり、リセットボタンを押したりすると、初期設定に戻ります。そのときは、再度設定してください。

詳しく知りたいとき / こんなときは

お手入れ (1)



警告



お客様ご自身でエアコン内部の洗浄はしない (裏表紙)



【水漏れ・破損・故障・発煙・発火の原因】

本体・リモコン・オープンパネル

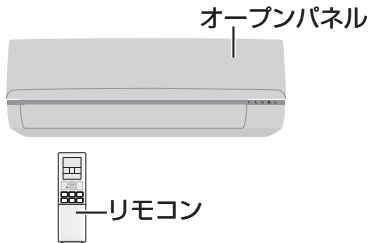

次のものは使わない (製品を傷める原因)



シンナー・ベンジン



みがき粉



洗剤



タワシ



スポンジの
硬い面

汚れが目立ち始めたら

柔らかい布で、軽くから拭きをする

汚れがひどい場合は、水、またはぬるま湯(40℃以下)を含ませ、よく絞った布で拭いてください。(内部に水が入ると、故障の原因)

オープンパネルは、はずして水洗いできます

柔らかいスポンジや布で軽く拭くように水洗いし、日陰でよく乾かしてください。直射日光やストーブなどで乾かささないでください。(水気が残っていると感電の原因)

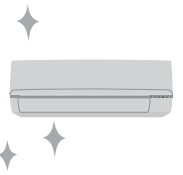

オープンパネルのはずしかた

1 運転を停止し、電源プラグを抜く

2 オープンパネルを開ける
●左右側面を持ち、手前に引き上げる

3 オープンパネルを取りはずす
●さらに上方向に上げきったところで、手前に引き抜く。

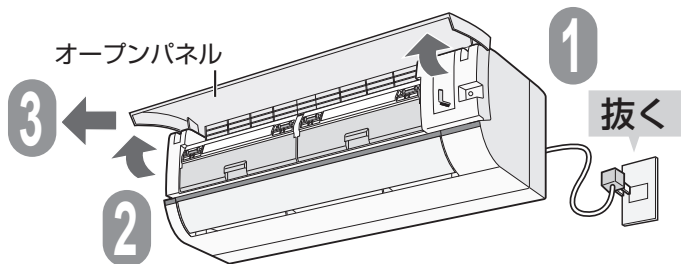

付けかた

1 オープンパネルを
ほぼ水平に持つ

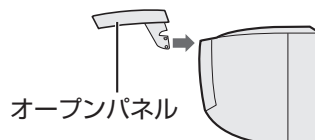

2 ガイドの上面に、オープンパネルの長い方の軸を
沿わせて押し込む
●左右とも「カチッ」と音がするまで押し込む。

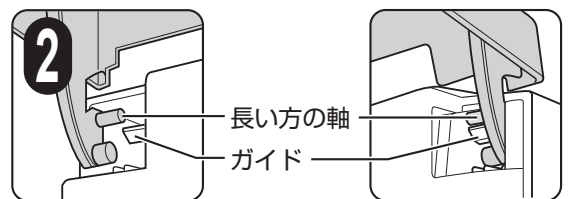

3 オープンパネルを閉じる
●左右両端を「カチッ」と音がするまで閉じ、中央部
を押さえて確実に閉じる。

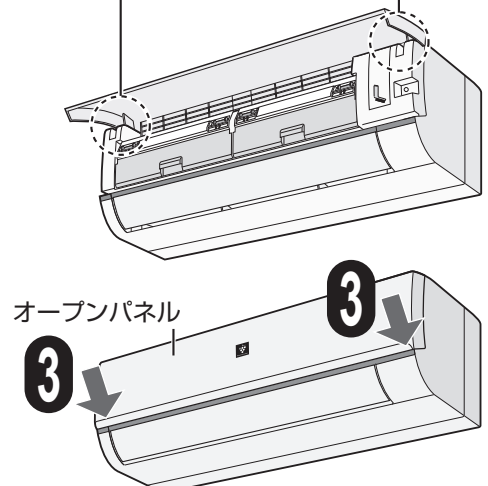

注意

必ず運転を停止し、電源プラグを抜く

【高速回転するファンで、けがの原因】

ユニットのお手入れ・交換(プラズマクラスターイオン発生ユニット)

高濃度のプラズマクラスターイオンを安定して放出するために6か月に1回お手入れしてください。
また、下記サインが表示されたときはユニットを交換してください。(交換用ユニットは別売品です (43 ページ))

ユニット交換のサイン 運転開始時にプラズマクラスターイオンランプ(青)が10回点滅後、消灯

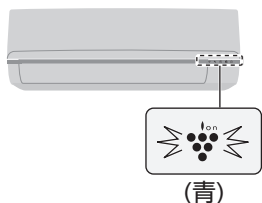

(青)

■ユニット交換の目安(約17,500時間)		
1日5時間 使用で	1日8時間 使用で	1日24時間 使用で
約10年	約6年	約2年

- 交換時は、交換用ユニットに同梱の説明書を必ずお読みください。
- 古いユニットは燃えないごみとして廃棄してください。廃棄物の分別ルールがある地域においては、そのルールに従ってください。

はずしかた

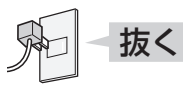
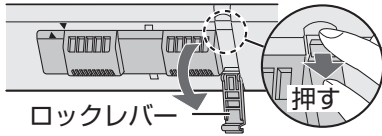
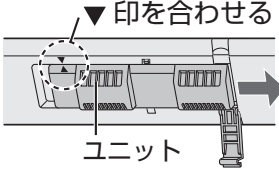
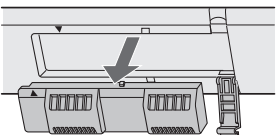
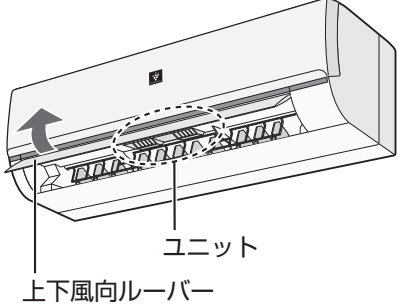
- 1 停止状態から電源プラグを抜く
上下風向ルーバーを上方向に開く  抜く
 - 2 ロックレバーの先端を押しながら、下側に倒す  ロックレバー 押す
 - 3 ユニットの持ち手を持って右にずらし、印(▼と▲)を合わせる  ▼印を合わせる 印(▼と▲)を合わせる ユニット
 - 4 ユニットのはずす
● 取り付けは、はずすときと逆の手順でおこなう。 
-  ユニット
上下風向ルーバー
- 落下のおそれがあるので、しっかりとユニットを持って、おこなってください。

お手入れのしかた ユニットの着脱のしかたは、上記を参照ください。 (6か月に1回程度)

ユニットの電極部(針の先端部)に付いたほこりや付着物を、エアコン本体に付属のユニット清掃ブラシ、または市販の綿棒でやさしく取り除く。

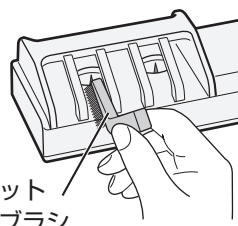

電極部(ユニット内部に4カ所あります)

接続端子

ユニット清掃ブラシ

(誤飲防止のため、乳幼児の手の届かない場所で保管してください)

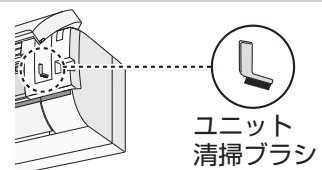

ご注意

- 電極部が変形しないように注意してください。
- 接続端子には触れないでください。
- 汚れが落ちにくい場合は市販の綿棒を少し水で湿らせてから、お手入れしてください。

お手入れ (2)



警告



お客様ご自身でエアコン内部の洗浄はしない (裏表紙)



【水漏れ・破損・故障・発煙・発火の原因】

ダストボックス



ダストボックス

次のものは使わない
(変色、変形、傷の原因)

- 漂白剤
- タワシ
- 40℃以上のお湯



次のもので乾かさない
(変色、変形の原因)

- 直射日光
- ドライヤー
- ストープなど

6カ月に
1回を目安に

たまったほこりを捨て、積算運転時間をリセットする

ダストボックス、掃除ブラシは水洗いできます。
汚れが気になる場合は、薄めた中性洗剤を使用してください。
洗った後は、風通しのよい日陰で十分に乾かしてください。

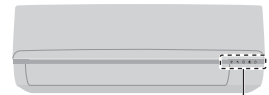

お手入れサインについて

約10,000時間運転すると、クリーンランプ(水色)が点滅し、お手入れ時期をお知らせします。
このサインはあくまでも目安です。使用状況や環境により、たまるほこりの量は異なりますので
定期的にお手入れすることをおすすめします。



ダストボックスのはずしかた

1

運転を停止し、電源プラグを抜く

- 完全に停止状態にするため、リモコンの停止ボタンを2回押し、2分*以上待ってから抜く。
- * エアークリーンが元の位置に戻るまでの時間です。

2

オープンパネルを開ける

- 左右側面を持ち、手前に引き上げる。

3

ダストボックスのロックを解除する

- オレンジ色のロックつまみ(左右2カ所)を内側に「カチッ」と音がするまでスライドする。

4

取っ手を持ち、ダストボックスを手前に引き出す

5

ブラシ押さえ(灰色)を開く

- ダストボックスを裏側に向け、ブラシ押さえ両端のつまみを「カクッ」と音がするまで開く。

6

掃除ブラシを取りはずし、たまったほこりを捨てる

- 掃除ブラシに付着しているほこりも取り除く。

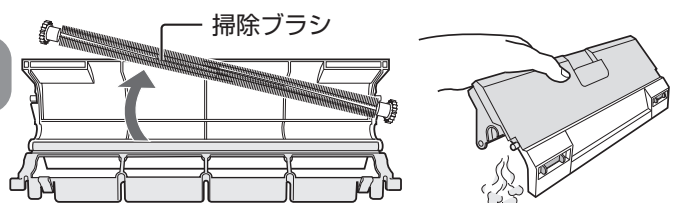
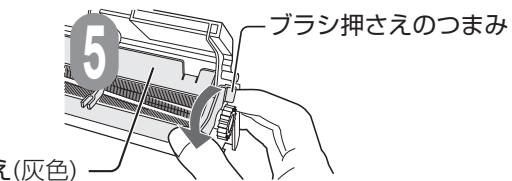
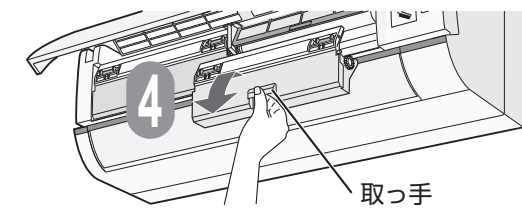
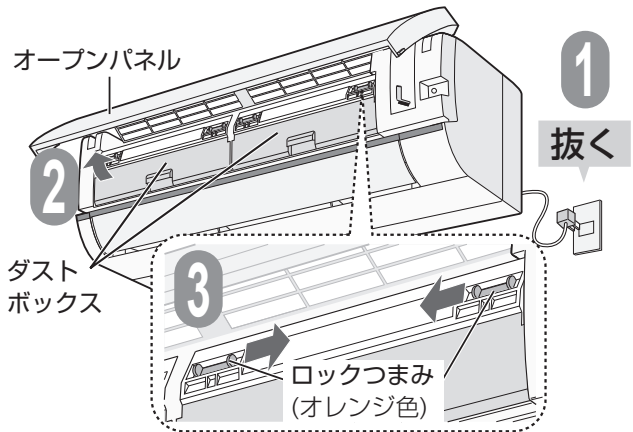

注意

必ず運転を停止し、電源プラグを抜く

【高速回転するファンで、けがの原因】

付けかた (はずしかたと逆の手順)

1 掃除ブラシを取り付ける

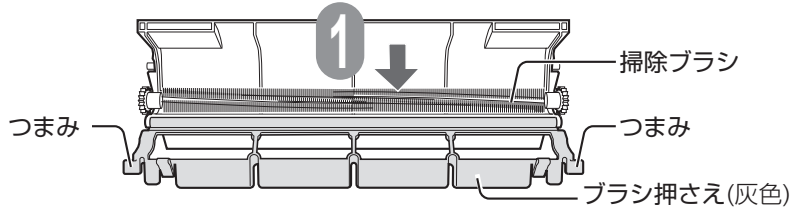

2 ブラシ押さえ(灰色)を閉じる
●両端のつまみを「カチッ」と音がするまで押さえる。

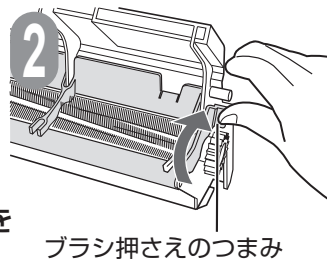

3 取っ手を持ち、ダストボックスを元の位置にもどす
●ダストボックスは、左右どちらに取り付けても問題ありません。

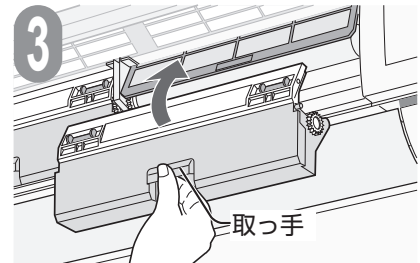

4 ダストボックスをロックする
●オレンジ色のロックつまみ(左右2カ所)を外側に「カチッ」と音がするまでスライドする。

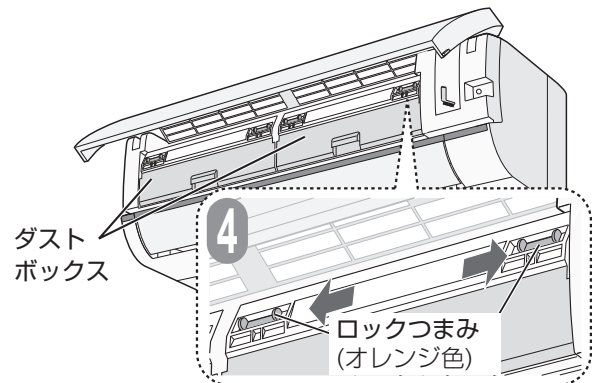

●ダストボックスが正しく入っていないと、フィルター掃除動作不良の原因になります。

前回の積算運転時間のリセット

ダストボックスのお手入れ時期の目安をお知らせするために、エアコンが自動で運転時間を積算しています。お手入れ後は、前回の積算運転時間を次のリモコン操作でリセットしてください。

1 電源プラグを差し込む。

2 停止中に
リモコンの
カバーを開け、
5秒間押し続ける



3 停止



●「ピッ」と音がしてフィルター掃除手動運転が開始します。5秒後、「ピッピッ」と音がして、積算運転時間がリセットされます。(クリーンランプは点滅から点灯に変わります)



●クリーンランプが点滅している場合は、積算運転時間がリセットできていません。停止ボタンを押して、もう一度「2」の操作をやり直してください。

お手入れ (3)



警告



お客様ご自身でエアコン内部の洗浄はしない (裏表紙)



【水漏れ・破損・故障・発煙・発火の原因】

エアフィルター

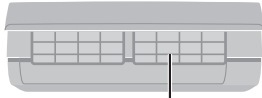

エアフィルター

次のものは使わない
(変色、変形、傷の原因)

- 漂白剤 ● タワシ
- 40℃以上のお湯



次のもので乾かさない
(変色、変形の原因)

- 直射日光 ● ドライヤー
- ストープなど

6カ月に
1回を目安に

汚れを掃除機で吸い取り水洗いし、日陰でよく乾かす

汚れがひどい場合は、薄めた中性洗剤でつけ置き洗いをし、よくすすぎ、十分に乾かしてください。

- 折り曲げるなどの強い力を加えないでください。

フィルター掃除運転をしていても、定期的に汚れ具合を確認し、汚れている場合はお手入れしてください。

- 使用状態や環境により、汚れ(油、たばこのヤニなど)が取れないことがあります。台所など油汚れの気になるところでご使用の場合は、こまめにお手入れしてください。
- フィルター掃除運転をご使用でない場合は、2週間に1度、お手入れしてください。

エアフィルターのはずしかた

1

ダストボックスをはずす

- 「ダストボックスのはずしかた」の

1 ~ 4 を参照 (30 ページ)

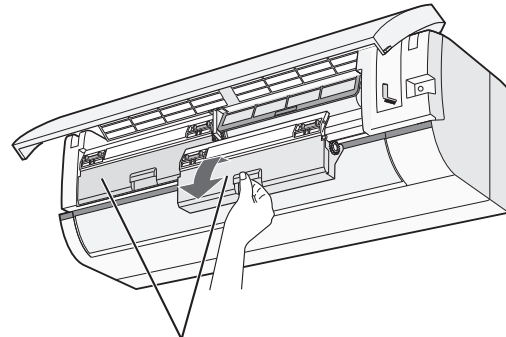

ダストボックス

2

エアフィルターを下に引き
抜いてはまず

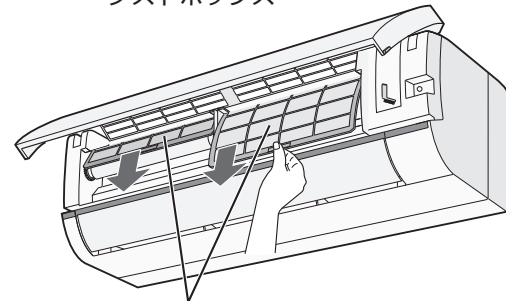

エアフィルター

ご注意

- フィルター掃除中に電源プラグを抜いた場合、フィルターが奥まで戻らず、引き出しにくくなる場合があります。その場合は再度ダストボックスを取り付け、電源プラグを差し込み、約2分間待ってください。(エアフィルターを無理にはずすと故障の原因)

注意

必ず運転を停止し、電源プラグを抜く
【高速回転するファンで、けがの原因】

付けかた

1

エアフィルターのオモテを確認する

- 上下方向の区別はありません。

1

オモテ ↑ 挿入方向

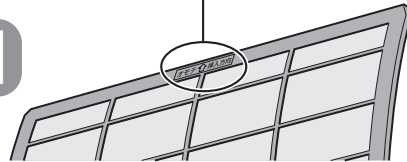

2

エアフィルターを入れる

- 挿入口に沿って差し込み、奥まで入れる。



エアフィルター

3

取っ手を持ち、ダストボックスを元の位置にもどす

ダストボックス

3

持ち手

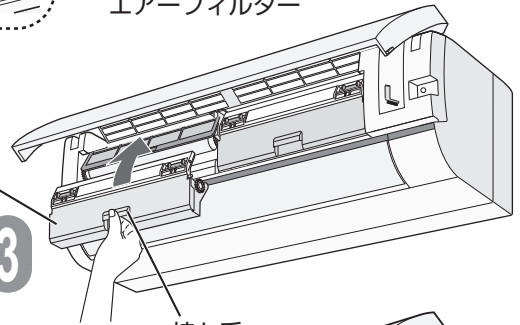

4

ダストボックスをロックする

- オレンジ色のロックつまみ(左右2カ所)を外側に「カチッ」と音がするまでスライドする。

4

ロックつまみ
(オレンジ色)

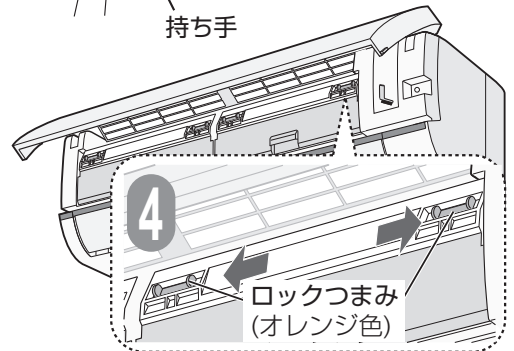

5

オープンパネルを閉じる

- 左右両端を「カチッ」と音がするまで閉じ、中央部を押さえて確実に閉じる。

オープンパネル

5

5

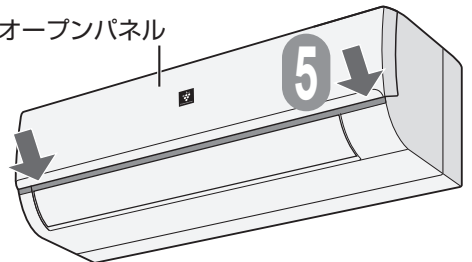

ご注意

- エアフィルターやダストボックスが正しい位置に入っていなかったり、ロックつまみがロックされていないとフィルター掃除動作不良の原因になります。

お手入れ

お手入れ (4)

長期間使わないとき

長期間使わないとき

- フィルター掃除と内部清浄の手動運転をする。(22,23 ページ)
- 運転停止後、電源プラグを抜く。または、エアコン専用の安全ブレーカーを切る。
- ダストボックスのお手入れをする。(30 ページ)
- エアークリアのお手入れをする。(32 ページ)
- リモコンの電池を取り出す。(液漏れによる故障防止) (8 ページ)

再び使い始めるとき

- ダストボックスのほこりが残っていないか、エアークリアが汚れていないか確認する。(30,32 ページ)
(汚れていると、運転能力が低下)
- 室内機・室外機の吸込口・吹出口がふさがれていないか確認する。(ふさがれていると運転能力低下の原因)
- ドレンホースの排水口がふさがれていないか確認する。(ふさがれていると室内機の水漏れの原因)
- アース線が断線していたり、はずれたりしていないか確認する。(不確実な場合、感電や火災の原因)
アース工事は、お買いあげの販売店、または専門業者にご依頼ください。
- 室外機の据え付けが不安定になっていないか確認する。(不安定な場合、騒音や転倒などの原因)
お買いあげの販売店へご相談ください。
- 電源プラグやコンセントに、ほこりが付着していないか確認し、電源プラグを確実に差し込む。
(ほこりが付着していると、感電や火災の原因)
- リモコンに電池を入れて、現在日時を設定する。(8,9 ページ)

上手にお使いいただくために

● エアークリアはいつもきれいに！

エアークリアにほこりなどがつまると、能力が低下し、電気代のムダになります。また、水漏れの原因にもなります。定期的に汚れ具合を確認し、汚れていたらお手入れしましょう。(フィルター掃除運転をしても使用状態や環境により、汚れが取れないことがあります) (32 ページ)

● 室外機のまわりをふさがらない！

室外機の吸込口や吹出口に、物を置いてふさぐと、能力が低下し、電気代もムダになります。

● タイマーを有効に！

エアコンの消し忘れは電気代のムダです。タイマーを活用して、必要な時間だけ運転しましょう。

● 温度設定は適切に！

冷えすぎ、暖めすぎにならないよう、こまめに温度調節をしましょう。

● 窓にはカーテン・ブラインドを！

冬の日中は日光を入れ、夜間は、カーテン・ブラインドで室内の熱の漏れを防ぎましょう。とくに夏場は直射日光を防ぐと、省エネ効果があります。

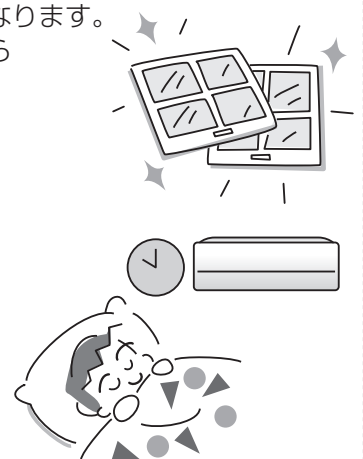
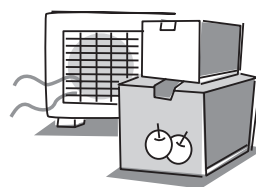

故障かな？ (1)

修理依頼やお問
い合わせの前に、
もう一度お調べ
ください。



よくあるご質問

Q 運転を停止しても止まらない
・本体のクリーンランプ(水色)が点灯
・上下風向ルーバーが閉まりきらない

A 運転停止後、自動でフィルター掃除と内部
清浄が働いています。(22,23 ページ)
お買いあげ時は、自動で運転する設定に
なっています。

Q 運転後に暖かい風が出る

A 冷房・除湿・部屋干し運転後の内部清浄では
エアコン内部を乾燥するため、内部清浄の
最後に暖房運転(最大10分間)をする場合が
あります。(23 ページ)

Q 「ポコポコ」という音がする

A 高気密住宅などでは、換気扇を回したときや、
屋外の風が強いときなどに室内と室外の気圧
の差によって、空気が逆流し、ポコポコとい
う音がすることがありますが、故障ではあり
ません。ドレンホースにエアコン用逆流防止
弁を取り付けると改善することがあります。
(ホームセンターなどで販売されています)
取り付けは逆流防止弁の説明書に従って取り
付けてください。また、つまりによる水漏れ
を防ぐため、定期的にお手入れしてください。

Q 運転開始時、すぐに風が出ない

A ●冷房運転時
冷たい風を出す準備をしています。
約1分間お待ちください。

●暖房運転時
暖かい風を出す準備をしています。
約1～5分間お待ちください。
外気温が低い等の条件により、もう少し
時間がかかる場合があります。

Q 「ジージー」
「チッチッチ」という音がする

A プラズマクラスターイオン発生時に出る音です。
音は使用環境や運転内容により、大きくなつたり
聞こえにくくなつたりしますが、プラズマ
クラスターイオンの効果は同じです。

ユニットの電極部をお手入れすると、音が軽減
する場合があります。(29 ページ)

気になる場合は、プラズマクラスター「切」に
設定してください。(24 ページ)

Q 室外機から水や白い煙(湯気)が出る

A ●暖房時
霜取り運転でとけた霜は、白い煙(湯気)と
なって出たり、水となって室外機の底から
出たりします。異常ではありません。

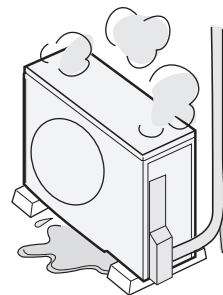

●冷房時
冷えた配管や配管接続部に水滴が付き、
滴下することがあります。

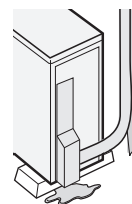

ぬれてお困りの場合は、お買いあげの販売店に排水
工事をご相談ください。一部寒冷地域では、室外機
凍結のおそれがあり、工事できない場合があります。

故障かな？ (2)

修理依頼やお問
い合わせの前に、
もう一度お調べ
ください。



こんなとき	お調べください	参照 ページ
運転しない、 電源が入らない	<ul style="list-style-type: none"> ●ご家庭のヒューズ、ブレーカーが切れていませんか。 ●電源プラグがはずれていませんか。 ●停電ではありませんか。通電後あらためて運転してください。 	— — —
室外機が止まらない	<ul style="list-style-type: none"> ●運転停止後に、室外機を冷やしています。約1分間お待ちください。 	—
上下風向ルーバーが 動かない・途中で止まる	<ul style="list-style-type: none"> ●リモコンの「停止」ボタンを押してください。または電源プラグを抜き、1分後、もう一度差し込んでください。 	—
エアコンが勝手に運転 する	<ul style="list-style-type: none"> ●プラズマクラスターパトロールを設定していませんか。 	16
暖房運転のとき 風が出ない	<ul style="list-style-type: none"> ●室外機に霜がつき、自動的に霜取り運転(約5～10分間)をしています。霜取り運転後、再び暖かい風を出す準備(約1～5分間)をします。外気温が低いなど、条件によっては、もう少し時間がかかる場合があります。 ●室温が設定温度に達したとき、短時間(約3～6分)、運転を止めて室温をコントロールしています。 	— —
除湿運転時、 蒸し暑く感じる	<ul style="list-style-type: none"> ●お部屋に人が多く集まったり、他の発熱物があるとき、外気温が高い場合は蒸し暑く感じる場合があります。その場合は、設定温度を下げるか、または冷房運転をして室温を下げてから、再度除湿運転してください。 	10・11
設定湿度まで 下がらない	<ul style="list-style-type: none"> ●外気温が高いときや湿った空気が室内に入ってきたとき、お部屋の湿度がリモコンで設定した湿度まで下がらないことがあります。 	—
風量が変わる	<ul style="list-style-type: none"> ●上下風向の切り換え時、一時的に風量が低下することがあります。 	—
冷房・除湿運転のとき エアコンから霧が出る	<ul style="list-style-type: none"> ●運転中に吹き出した冷風で、お部屋の空気が冷やされて、霧状になるためです。 	—
フィルター掃除運転を しても、きれいに掃除 できない	<ul style="list-style-type: none"> ●フィルター掃除運転をしても使用状態や環境により、エアーフィルターの汚れが十分に取れないことがあります。その場合は、取りはずしてお手入れしてください。 ●フィルター掃除運転は、「エアーフィルター」を掃除する機能であり、エアコン内部の掃除はできません。 ●ダストボックスにほこりがたまっていますか。 	32 — 30
フィルター掃除自動運転 をしない	<ul style="list-style-type: none"> ●前回、フィルター掃除運転をしてから約24時間以内は、自動運転が働きません。 	22
設定を「切」にしているの に、フィルター掃除自動 運転が始まる	<ul style="list-style-type: none"> ●エアコンにほこりがつまるのを防ぐために、エアコンを10回運転すると、自動でフィルター掃除をします。 	22

本体

フィルター掃除

こんなとき

お調べください

参照
ページ

よく冷えない・
暖まらない

- エアフィルターが汚れていませんか。
- 冷房時に上下風向が「ななめ上」になっているときは、体に直接風があたりません。冷風感を求めたい場合は、風向を風があたる方向に設定してください。
- 温度や風量調節は適切ですか。風量を「静音」、または「▲微」に設定していると、能力が下がることがあります。
- やさしさ運転をしていませんか。
- 電力ひかえめ「入」を設定していませんか。

32
14

11・14

11
24

- エアコンが正常に運転しているかを確認するために、室内機の吹出口と吸込口の温度差をはかってください。約20分間運転し、温度差が冷房時8℃以上、暖房時14℃以上あれば正常です。
- お部屋の広さや外気温などの条件によっては、設定した温度に到達しない場合があります。
 - ・ エアコンの能力に対し、お部屋の面積が大きすぎませんか。
 - ・ 外気温が高い(低い)場合は、冷え(暖まり)が悪くなります。
 - ・ 湿度が高い状態が続くときは、冷えが悪くなる場合があります。
 冷房時は、カーテンなどで日差しをさえぎる、人のいる方向に風向を変えるなど調節すると、体感温度が下がります。

裏表紙

—
—

- エアコンの風が吹き出す方向に、障害物(欄間・梁・家具・壁など)があると風の流れが偏り、エアコンが室内の温度を正確に検知できなくなる場合があります。その場合は、障害物を避けるように上下風向や左右風向を調整してください。
- 室内機や室外機の吹出口、吸込口をふさいでいませんか。また、室外機背面と左側面のアルミフィンに木の葉、紙、ペットの毛などがつまると能力が低下することがあります。

14

—

「ジュルジュル」「シャー」という音

- エアコン内部の冷媒が流れる音です。

—

「ブシュ」という音

- 霜取り運転のときなどエアコン内部の冷媒の流れが切り換わるときの音です。

—

「ピシッ」という音

- 温度変化により、室内機が膨張、収縮する音です。

—

「カチッ」という音

- 室外機への送電を入・切したときの音です。

—

「シャカシャカ」という音

- フィルター掃除運転をしているときの動作音です。ダストボックスやエアフィルターが正しく取り付けられていない場合は、エアフィルターが内部で当たり、動作音がさらに大きくなります。そのときは、正しく付け直してください。

22
30
32

「コトコト」という音

- 運転開始時や停止時、上下風向ルーバーが位置調整しているときの音です。

—

「ウィーン」という音

- 上下風向ルーバーのモーター動作音です。

—

冷えない・暖まらない

音がする

故障かな？

故障かな？ (3)

修理依頼やお問い合わせの前に、
もう一度調べてください。



	こんなとき	お調べください	参照ページ
本体表示がおかしい	プラズマクラスターランプ(青)が運転開始時に10回点滅して消灯する	●プラズマクラスターイオン発生ユニットの交換時期をお知らせしています。	29
	本体ランプが暗い・消灯する	●やさしさ運転していませんか。 ●「表示」ボタンで、明るさを変更していませんか。	11 27
	停止中にランプが点灯している	●次の設定をしていませんか。 プラズマクラスターパトロール、 簡単切タイマー、 入タイマー・切タイマー	16 19 20
リモコン操作が思うようにならない	受信しない、リモコンが正常に動作しない、リモコンの表示が出ない	●リモコンの「リセット」ボタンを押し、現在日時を合わせてから、もう一度、操作してください。 ●電池残量が少なくなると、「  」が表示されたり、「--:--」が点滅したりします。 お早めに電池交換してください。	9 8
		●電池の⊕⊖が逆になっていませんか。	8
		●リモコンを確実にエアコンに向けて操作していますか。	8
		●蛍光灯の種類によっては信号を受け付けられないことがあります。	8
		●連動「入」に設定していませんか。	18・24
		●1つのリモコンで2台動作させない設定をしていませんか。 ●本体の電源プラグを抜き、1分後もう一度差し込んでください。	27 —
	風量が変わらない	●次の運転では、風量の変更はできません。 除湿、部屋干し、やさしさ運転 ●暖房運転で風の温度が低いときは、弱めの風量になります。	— —
	温度が変わらない	●次の運転では、温度の変更はできません。 プラズマクラスターイオン、扇風機モード、部屋干し、やさしさ運転 ●エコ自動や除湿運転時は、2.0℃低め～2.0℃高めの範囲で、温度設定が変わります。	— 11
	タイマー予約ができない	●現在日時を合わせていますか。	9
	「--:--」が点滅している	●現在日時を合わせていますか。 ●電池残量が少なくなると、「--:--」が点滅する場合があります。 電池交換してください。	9 8
におう	エアコンの風がおう	●生活に伴うにおいがエアコンに吸着し吹き出されるためです。 フィルター掃除と内部清掃を使用していますか。エアーフィルターをお手入れすると改善する場合があります。改善しない場合は、専門業者によるエアコン内部の洗浄をおすすめします。 ●使いはじめにプラスチックのにおいがする場合があります。 においはしだいに消えます。 ●ダストボックスにほこりがたまっていますか。	22・23 32 裏表紙 — 30

こんなとき	お調べください	参照 ページ
室内機周辺の 天井や壁が黒く汚れる	<ul style="list-style-type: none"> ● お部屋の環境により、空気中のちりやほこりが、エアコンによる空気循環や静電気で天井や壁などに付着するためです。エアコン周辺をこまめにお掃除するとともに風向を調節し、天井や壁にあたる風を弱めることで、ちりやほこりの付着を軽減できる場合があります。 	14
ドレンホースから 赤い水が出る	<ul style="list-style-type: none"> ● ベランダなど、ドレンホースからの排水でぬれた所に、空気中の赤色酵母菌や赤カビが繁殖し、排水が赤く見えることがあります。中性洗剤などで掃除をしてください。 	—
その他 吹出口から水が漏れる	<ul style="list-style-type: none"> ● エアークフィルタが目づまりしていると、熱交換器への風の通りが悪くなり、水漏れの原因となることがあります。エアークフィルタを取りはずして汚れ具合を確認し、汚れている場合は掃除をしてください。 	32
	<ul style="list-style-type: none"> ● ドレンホースの先端から水が流れているか、つまっていないかを確認してください。 	6
「連動」設定時、 加湿空気清浄機が運転 しない	<ul style="list-style-type: none"> ● 加湿空気清浄機を移動してみてください。設置場所によっては、エアコンからの連動信号を受信できない場合があります。詳しくは、加湿空気清浄機の取扱説明書をご覧ください。 	18
	<ul style="list-style-type: none"> ● エアコンを停止して、再度運転してみてください。連動中に加湿空気清浄機を操作すると、連動が解除される場合があります。 	18
	<ul style="list-style-type: none"> ● フィルター掃除・内部清浄運転中は連動しません。 	—
	<ul style="list-style-type: none"> ● 加湿空気清浄機の機種によっては、暖房時のみの連動となります。 	—
室外機の音が気になる	<ul style="list-style-type: none"> ● 音が気になる場合は室外機パワーを「低め」に設定してください。暖房時は冷房時に比べてパワーを上げた運転をおこなうため、音が大きく感じる場合があります。 	24

● 詳しくは、サポートページにも掲載しています。
http://www.sharp.co.jp/support/air_con/



お客様ご自身で容易に確認できる「故障診断ナビ」などが掲載されています。

室内機のランプが点滅するとき

ご確認ください

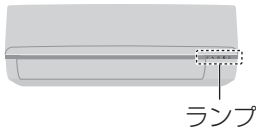

室内機のランプが点滅しているときは、下記内容をご確認ください。

故障ではありません

お手入れ時期や交換時期をお知らせしています。

こんなとき	故障ではありません
プラズマクラスターイオンランプ(青)が運転開始時に10回点滅して消灯する。 (青)	●プラズマクラスターイオン発生ユニットの交換時期をお知らせしています。 (29 ページ)
クリーンランプ(水色)が点滅する。 (水色)	●ダストボックスのお手入れ時期をお知らせしています。 (30 ページ)

お調べください

下記ランプが点滅したときは、リモコンの「停止」ボタンを1~2回押して、ランプをすべて消してから、電源プラグを抜き、お調べください。

こんなとき	お調べください
運転ランプ(緑) タイマーランプ(橙) パトロールランプ(赤) が同時に点滅する。 (橙) (赤) (緑)	●ダストボックスやエアフィルターが正しく取り付けられていますか。 (31,33 ページ)
パトロールランプ(赤)が点滅する。 (赤)	
上記以外の点滅。	●エアフィルターが汚れていませんか。 ●室内機や室外機の吹出口、吸込口をふさいでいませんか。 ●室外機のアルミフィンに木の葉、紙、ペットの毛などがつまっていませんか。

1分以上経過後、再度、電源プラグを差し込んで運転してください。



それでも点滅するときは、点検・修理が必要です。
お買いあげの販売店に点滅しているランプをご連絡ください。

ランプの点滅が消えた場合は

エアコンに向けて、リモコンの「停止」ボタンを5回続けて押してください。
約1分間、消えたランプが点滅します。

保証とアフターサービス

修理を依頼されるときは

出張修理

- 1 「故障かな？」(35～39ページ)を調べてください。
- 2 それでも異常があるときは使用をやめて、必ず電源プラグを抜いてください。
- 3 お買いあげの販売店に、次のことをお知らせください。

- 品名：ルームエアコン
- 形名：(保証書に記載の形名)
- お買いあげ日(年月日)
- 故障の状態(具体的に)
- ご住所(付近の目印も合わせてお知らせください)
- お名前 ● 電話番号 ● ご訪問希望日

便利メモ

お買いあげの際に記入されると便利です。

販売店名

電話 () —

お買いあげ日 年 月 日

保証期間中

- 修理に際しましては、保証書をご提示ください。保証書の規定に従って、修理させていただきます。

保証期間が過ぎているときは

- 修理すれば使用できる場合には、ご希望により有料で修理させていただきます。

修理料金のしくみ

- 修理料金は、技術料・部品代・出張料などで構成されています。

技術料	故障した製品を正常に修復するための料金です。
部品代	修理に使用した部品代金です。
出張料	製品のある場所へ技術者を派遣する場合の料金です。

保証書(別添)

- 保証書は「お買いあげ日・販売店名」などの記入をお確かめのうえ、販売店から受け取ってください。保証書は内容をよくお読みの後、大切に保管してください。
- 保証期間…お買いあげの日から1年間です。ただし、次の部品は5年間です。冷媒回路…圧縮機、熱交換器、本体配管。保証期間中でも有料になることがありますので、保証書をよくお読みください。

補修用性能部品の保有期間

- 当社は、ルームエアコンの補修用性能部品を製品の製造打切後、10年保有しています。
- 補修用性能部品とは、その製品の機能を維持するために必要な部品です。

愛情点検



長年ご使用のエアコンの点検を！
こんな症状はありませんか？

- 電源コードやプラグが異常に熱い。
- 電源プラグが変色している。
- 焦げくさいにおいがする。
- プレーカーが頻繁に落ちる。
- 架台や吊り下げなどの取付部品が腐食したり、取付けがゆるんでいる。
- 室内機から水漏れがする。
- 異常な音やガタガタと振動する。
- その他の異常や故障がある。

ご使用を中止

電源プラグを抜いて、必ずお買いあげの販売店、またはシャープ修理相談センターに点検・修理をご依頼ください。点検修理に要する費用は、別途ご相談ください。

点検整備のおすすめ

上記症状がなくても、3～5年で使用になると、内部の汚れなどにより、能力が低下したり、におい・水漏れが発生することがあります。通常のお手入れとは別に、点検整備(有料)をおすすめします。お買いあげの販売店にご相談ください。

お客様ご相談窓口のご案内

修理・使いかた・お手入れ・お買い物などのご相談・ご依頼、および万一、製品による事故が発生した場合は、お買いあげの販売店、または下記窓口にお問い合わせください。

ファクシミリ送信される場合は、製品の形名やお問い合わせ内容のご記入をお願いいたします。

※弊社では、確実なお客様対応のため、フリーダイヤル・ナビダイヤルサービスをご利用のお客様に「発信者番号通知」をお願いしています。発信者番号を非通知に設定されている場合は、番号の最初に「186」をつけておかけください。



いつでも便利なWebサービス【シャープオンラインサポート】

ご質問やお困りごとは、気軽にアクセス、しっかりアシスト！

シャープ お問い合わせ

<http://www.sharp.co.jp/support/>

スマートフォンや
携帯電話はこちらから



インターネットから修理のお申し込みや進捗確認も24時間サポート

シャープ 修理相談

<http://www.sharp.co.jp/support/repair.html>

スマートフォンや
携帯電話はこちらから



使用方法のご相談など【お客様相談室】

受付時間 (年末年始を除く) ●月曜～土曜：9:00～18:00 ●日曜・祝日：9:00～17:00

固定電話、PHSからは、フリーダイヤル

 **0120 - 078 - 178**

携帯電話からは、ナビダイヤル

 **0570 - 550 - 449**

■フリーダイヤル・ナビダイヤルがご利用いただけない場合は…

電話	FAX
06 - 6792 - 1582	06 - 6792 - 5993
〒581-8585 大阪府八尾市北亀井町3丁目1番72号	



修理のご相談など【修理相談センター】

受付時間 (年末年始を除く) ●月曜～土曜：9:00～20:00 ●日曜・祝日：9:00～17:00

固定電話、PHSからは、フリーダイヤル

 **0120 - 02 - 4649**

携帯電話からは、ナビダイヤル

 **0570 - 550 - 447**

■フリーダイヤル・ナビダイヤルがご利用いただけない場合は…

電話	FAX
06 - 6792 - 5511	06 - 6792 - 3221
〒581-8585 大阪府八尾市北亀井町3丁目1番72号	

- お電話は番号をよくお確かめのうえ、お間違いのないようにおかけください。
- 所在地・電話番号・受付時間などについては、変更になることがあります。(2016.03)

■QRコードについて

スマートフォンやタブレット端末のバーコードリーダーで読み取ってください。(読み取れない場合は近傍に表記のアドレスを直接入力してください) 誘導されるサイトおよび動画の視聴は無料ですが、通信料金はお客様のご負担になります。QRコードは株式会社デンソーウェブの登録商標です。

長期使用製品安全表示制度に基づく本体表示について

■本体への表示内容

経年劣化により、危害の発生が高まるおそれがあることを注意喚起するために電気用品安全法で義務付けられた右の表示を本体の銘板近傍におこなっています。

【製造年】 本体の銘板の中に西暦4桁で表示しています。



【設計上の標準使用期間】 10年
設計上の標準使用期間を超えてお使いいただいた場合は、経年劣化による発火・けが等の事故に至るおそれがあります。

■設計上の標準使用期間とは

- 運転時間や温湿度など、以下の標準的な使用条件に基づく経年劣化に対して、製造した年から安全上支障なく使用することができる標準的な期間です。
- 設計上の標準使用期間は、無償保証期間とは異なります。また、一般的な故障を保証するものでもありません。

■標準使用条件 JIS C 9921-3 ルームエアコンディショナの設計上の標準使用期間を設定するための標準使用条件による

		冷房	暖房	
環境条件	電源電圧	製品の定格電圧による(单相100Vまたは单相200V)		
	周波数	50/60Hz共用		
	室内	温度	27℃(乾球温度)	20℃(乾球温度)
		湿度	47%(湿球温度19℃)	59%(湿球温度15℃)
	室外	温度	35℃(乾球温度)	7℃(乾球温度)
湿度		40%(湿球温度24℃)	87%(湿球温度6℃)	
設置条件		製品の工事説明書による標準設置		
負荷条件	住宅	木造平屋、南向き和室、居間		
	部屋の広さ	製品能力に見合った広さの部屋(畳数)		
想定時間	1年間の使用日数(東京モデル)	6月2日から9月21日までの112日間	10月28日から4月14日までの169日間	
	1日の使用時間	9時間/日	7時間/日	
	1年間の使用時間	1008時間/年	1183時間/年	

- 設置状況や環境、使用頻度が上記の条件と異なる場合、または本来の使用目的以外でご使用された場合は、設計上の標準使用期間より短い期間で経年劣化による発火・けが等の事故に至るおそれがあります。

お客様ご相談窓口のご案内/長期使用製品安全表示制度に基づく本体表示について/別売品

別売品

お買いあげの販売店でお求めください。

交換用プラズマクラスターイオン発生ユニット

(ユニットの保証期間は、お買いあげの日から2年間です)

形名	AZ-AC7W1 (1個)
希望小売価格	4,000円+税

- ユニットは、お客様ご自身で交換できます。シャープエンジニアリング(株)でも対応します。ただし、交換用ユニットの費用に加え、工料、出張料が別途かかります。詳しくはシャープ修理相談センターにご相談ください。 [42ページ](#)

リモコン

部品コード	CRMC-A978JBEZ
形名	205 638 0940
希望小売価格	4,400円+税

部品、および価格は、2016年10月現在のものです。変更する場合があります。詳しくは、お買いあげの販売店で確認ください。

仕様

室内機・室外機の組み合わせ		室内	AC-227FE	AC-257FE	AC-287FE	AC-407FE	AC-567FE2			
		室外	AU-227FEY	AU-257FEY	AU-287FEY	AU-407FEY	AU-567FEY			
種類		セパレート形・空冷式・冷房・暖房兼用(インバーター)								
電源		単相100V・50/60Hz								
冷房	能力 (kW)		2.2(0.8~2.8)	2.5(0.8~3.2)	2.8(0.8~3.3)	4.0(0.9~4.4)	5.6(0.8~5.7)			
	面積の目安 (m ²)	鉄筋アパート南向き洋室	15	17	19	28	39			
		木造南向き和室	10	11	13	18	25			
	消費電力 (W)		570(180~800)	685(180~950)	720(180~950)	1280(160~1730)	2250(140~2280)			
	運転電流 (A)		6.6	7.8	7.4	13.0	11.4			
運転音	音響パワーレベル (dB)	室内	58	59	61	61	62	63	65	66
		室外	59	60	61	61	62	63	65	66
標準能力 (kW)			2.5(0.8~4.0)	2.8(0.8~4.4)	3.6(0.8~5.1)	5.0(0.9~6.4)	6.7(0.8~8.8)			
暖房	面積の目安 (m ²)	鉄筋アパート南向き洋室	11	13	16	23	30			
		木造南向き和室	9	10	13	18	24			
	標準消費電力 (W)		530(150~1100)	610(150~1330)	820(150~1415)	1450(160~2000)	1900(140~2940)			
	運転電流 (A)		6.1	6.9	8.6	14.6	9.7			
	運転音	音響パワーレベル (dB)	室内	60	61	62	64	66		
室外			59	59	59	65	66			
通年エネルギー消費効率			5.8	5.8	5.8	4.9	5.0			
JIS C 9612:2005			5.8	5.8	5.8	4.9	5.0			
区分名			A	A	A	C	F			
質量 (kg)	室内		10	11	11	10	11			
	室外		23	23	27	33	38			
外形寸法 (mm)	室内		790×289×268							
	幅×奥行×高さ	室外	660×266×550		730×266×550		800×300×630			

- 運転特性はJIS C 9612:2013(日本工業規格)に基づいた数値です。
- 運転音の表示は、試験室での測定値です。実際に据え付けた状態での運転音は周囲環境により異なります。
- 電源は50/60Hz両用です。
- 区分名とは、家庭用品品質表示法に基づく表示です。

待機時消費電力について

この製品は電源プラグを差し込んだ状態では、電子回路を動作させるために、約0.2Wの待機時電力を消費しています。(タイマー予約時でプラスマクラスターパトロール設定時は約0.6W、家電ワイヤレスアダプターご利用時は約0.6Wとなります)

お問い合わせ先

お問い合わせの前にもう一度「故障かな?」(35~39ページ)をご確認ください。

42ページに記載のお客様ご相談窓口よりお問い合わせください。

Webもご利用ください。

(機種により対応していない項目もあります)

シャープ お問い合わせ

検索

<http://www.sharp.co.jp/support/>



Q&A情報 よくあるご質問

お問い合わせの多いご質問や、アドバイスなど



ビジュアルガイド

操作手順の動画や写真でのご案内など



上手な家電製品の使い方

お手入れのしかた、エコな使い方など



故障診断ナビ

症状別での故障診断など



エアコン内部の洗浄(エアコンクリーニング)申込窓口

【シャープエンジニアリング訪問サポートセンター】

エアコン内部の洗浄は、高い専門知識が必要です。お客様ご自身が、市販の洗浄剤で洗浄されますと、水漏れ・破損・故障・発煙・発火の原因となりますので、下記までご相談ください。

フリーダイヤル

0120-565-506

受付時間

(日曜日・祝日・当社指定休日を除く)

●月曜~土曜: 9:00~17:45

- ・料金は条件により異なります。お問い合わせ時にご確認ください。
- ・本サポートのご提供は、シャープの国内サービス会社 シャープエンジニアリング株式会社 (沖縄地区: 沖縄シャープ電機株式会社)、または、シャープの国内サービス会社が選定したサービス提供会社が実施いたします。

シャープ株式会社

本社 〒590-8522 大阪府堺市堺区匠町1番地
健康・環境システム事業本部 〒581-8585 大阪府八尾市北亀井町3丁目1番72号

みんなで家電リサイクル、つくろう循環型社会



Printed in China

TINSJB449JBRZ 16K- (CN) ①