

取扱説明書

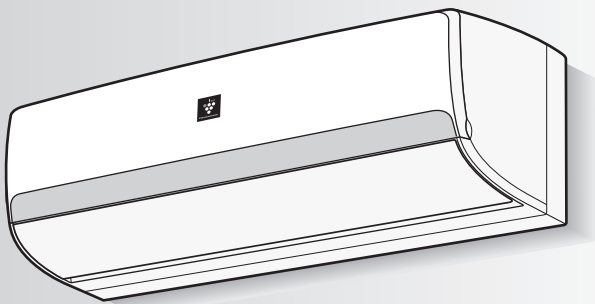

Plasmacluster
*1
プラズマクラスター-25000



形名

室内機

エイシー エイチ ブイ
AC-228HV
AC-258HV
AC-288HV
AC-408HV2
AC-568HV2
AC-638HV2
AC-718HV2

室外機

エイユー エイチ ブイワイ
AU-228HVY
AU-258HVY
AU-288HVY
AU-408HVY
AU-568HVY
AU-638HVY
AU-718HVY

*1 当技術マークの数字は、商品を壁に設置し、「風量最大」運転時にプラズマクラスター適用床面積の部屋中央(床上1.2m)で測定した1cm³当たりのイオン個数の目安です。



プラズマクラスターロゴおよび
プラズマクラスター、Plasmacluster は、
シャープ株式会社の登録商標です。

製品登録のお願い



COCORO MEMBERS

オンラインでの各種サポートサービスをご利用いただくために、シャープの会員サービス(COCORO MEMBERS)でご愛用製品の登録をお願いいたします。

<https://iclub.sharp.co.jp/m/>

(登録無料)

スマートフォンはこちらから



もくじ

安全上のご注意 必ずお読みください	2
各部のなまえ	4
リモコンの準備	6

基本の操作	8
・エコ自動・冷房・除湿・暖房運転	
プラズマクラスター運転	10
・プラズマクラスター単独運転	
・扇風機モード	
・部屋干し	
風量・風向を変更する	12
やさしさ	14
加湿空気清浄機との連動運転	15
タイマー	16
・入タイマー	
・切タイマー	
・簡単切タイマー	
プラズマクラスターパトロール	18
内部清浄	20
こんなときは	21
・リモコンの紛失や電池が切れたとき	
・本体ランプの明るさが気になるとき	
・1つの部屋で2台のエアコンを使うとき	
お買いあげ時の設定を変更する	22
詳しく知りたいとき	24

お手入れ	25
長期間使わないとき	30
据付・移設・廃棄	31
故障かな?	32
・よくあるご質問	
室内機のランプが点滅したとき	37
保証とアフターサービス	38
・修理を依頼されるときは	
・お客様ご相談窓口のご案内	
長期使用製品安全表示制度に基づく本体表示について	39
別売品	39
仕様	裏表紙
・エアコン内部の洗浄申し込み	

お買いあげいただき、まことにありがとうございました。
この取扱説明書をよくお読みのうえ、正しくお使いください。
ご使用前に「安全上のご注意」を必ずお読みください。
この取扱説明書は、保証書、工事説明書とともに、いつでも
見ることができる所に必ず保管してください。

はじめに

使いかた

必要なとき

安全上のご注意 必ずお守りください

人への危害、財産への損害を防ぐため、お守りいただくことを説明しています。

■ 誤った使いかたで生じる内容を、次のように区分して説明しています。

 警告 「死亡、または重傷を負うおそれがある」内容。	 注意 「軽傷を負う、または財産に損害を受けるおそれがある」内容。
--	---

■ お守りいただく内容の種類を、次の図記号で説明しています。

 してはいけないこと。	 しなければならないこと。
--	--



警告

火災や感電、大けがを防ぐために

電源プラグやコードは



- 運転中に電源プラグを抜かない。
(感電・放電による火災の原因)
- 電源コードを持って抜かない。
(断線による発熱・発火の原因)
- めれた手で抜き差ししない。
(感電の原因)
- 途中接続や延長コードの使用、タコ足配線をしない。
(感電・発熱・火災の原因)
- 束ねたり、引っ張ったり、重いものを載せたり、加熱したり、加工しない。
(感電・発熱・火災の原因)



- 電源プラグは、根元まで確実に差し込む。
(接触不良による感電・火災の原因)
- 電源プラグやコンセントに付着したほこりは、定期的に取り除く。
(感電・火災の原因)



異常・故障時には直ちに使用を中止し、電源プラグを抜く

(発煙・発火・感電・けがの原因)

- [異常・故障例]
- 電源コードやプラグが異常に熱い。
 - 電源プラグが変色している。
 - 焦げくさいにおいがする。
 - 異常な音やガタガタと振動する。
 - ブレーカーが頻繁に落ちる。
 - 室内機から水が漏れる。

お買いあげの販売店へ点検・修理を依頼してください。

ご使用時は



- 吸込口・吹出口に指や棒などを入れない。
(高速回転するファンで、けがの原因)
- 長時間、冷風を身体に直接あてたり、冷やしすぎたりしない。
(体調悪化・健康障害の原因)

お手入れ時は



- お客様自身でエアコン内部の洗浄や工具を使った分解掃除はしない。また、消臭剤を吹きかけない。
(水漏れ・破損・故障・発煙・発火の原因)
- お買いあげの販売店、またはシャープマーケティングジャパン株式会社 カスタマーサービス社にご相談ください。 **裏表紙**

据付・移設・廃棄・修理時は



- 指定冷媒(R32)以外は使用(冷媒補充・入替え)しない。
(故障・破裂・けがなどの原因)



- 必ずエアコン専用の電源コンセントを使用する。(発熱・火災の原因)
- 据付、移設、廃棄、修理は、必ずお買いあげの販売店、または専門業者に依頼する。
(水漏れ・感電・発熱・火災・けがの原因)
- アースや漏電しゃ断器が設置されていることを確認する。(感電・火災の原因)
- 冷えない、暖まらない場合は、冷媒漏れが原因のひとつと考えられるので、お買いあげの販売店に相談する。
(冷媒は安全で、通常は漏れませんが、万一室内に漏れ、ファンヒーターやコンロなどの火気に触れると、有害な生成物発生の原因)



注意

漏電やけがを防ぎ家財などを守るために

ご使用時は



- 動植物に直接風をあてない。
(動植物に悪影響を及ぼす原因)
- 動植物の飼育や栽培、食品・精密機器・美術品の保存などに使わない。
(対象物の性能・品質・寿命への悪影響やエアコンの故障の原因)
- めれた手で操作しない。
(感電の原因)
- 室内機の下に、他の電気製品や家財などを置かない。
(水滴が落ちて、汚損・故障・感電の原因)
- 窓や戸を開け放すなど、高湿状態(80%)で長時間運転しない。
(水滴が落ちて、汚損・故障・感電の原因)
- 室内機に洗濯物などを掛けない。
(室内機の落下につながり、けがの原因)
- 室外機の上に乗ったり物を載せない。
(ベランダなどでは、落下の原因)
- 傷んだままの据付台などで使用しない。
(落下につながり、けがなどの原因)
- 乳幼児の手の届く所にリモコンを置かない。
(誤作動による体調悪化や電池誤飲の原因)



- 室外機の周辺に、物を置いたり、落ち葉がたまらないようにする。
(虫などが侵入し、故障・発火・発煙の原因)
- 燃焼器具と一緒に運転するときはこまめに窓を開け、換気をする。
(酸素不足の原因)
- 燃焼器具はエアコンの風が直接あたらない所に置く。
(不完全燃焼の原因)
- 落雷のおそれがあるときは、運転を停止し、電源プラグを抜く。
(被雷すると、故障の原因)



- 長期間使用しない場合は、電源プラグを抜く。
(ほこりがたまると、発熱・発火の原因)

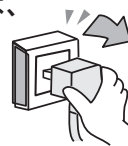

- 内装工事や床面のワックスがけ時は、運転を停止する。
(揮発成分がエアコン内部に付着し、水漏れ・露飛びの原因)
作業後は窓やドアを開けて、十分に換気をした後、運転をしてください。

お手入れ時は



- 室内機・室外機を直接水洗いしたり、水の入った容器を載せたりしない。
(感電・発火の原因)
- 不安定な台に乗らない。
(転倒など、けがの原因)
- 室内機・室外機のアルミ部分に触らない。(けがの原因)
- 必ず運転を停止し、電源プラグを抜く。
(高速回転するファンで、けがの原因)
- お手入れで水拭きや水洗いした部品は、日陰でよく乾かす。
(水気が残っていると、感電の原因)



据え付け時は



- 可燃性ガスの漏れるおそれのある場所に設置されていないか確認する。
(万一ガスが漏れると、発火の原因)
- ドレンホースが確実に排水するように配管されているか確認する。
(不確実な場合、家財などをぬらす原因)

● エアコン付近では、フッ素樹脂やシリコンを配合した化粧品など*は使わない

* ・ヘアケア商品(枝毛コート液・ヘアムース・ヘアトリートメントなど)・化粧品・制汗剤・静電気防止剤
・防水スプレー・つや出し剤・ガラスクリーナー・化学ぞうきん・ワックスなど。

本体内部にフッ素樹脂やシリコンなどの絶縁物が付着し、プラズマクラスターイオンが発生しなくなることがあります。その場合、ユニット電極部のお手入れをしてください。

安定してプラズマクラスターイオンを放出するために、定期的にユニットのお手入れ・交換が必要です。(29ページ)

各部のなまえ

室内機

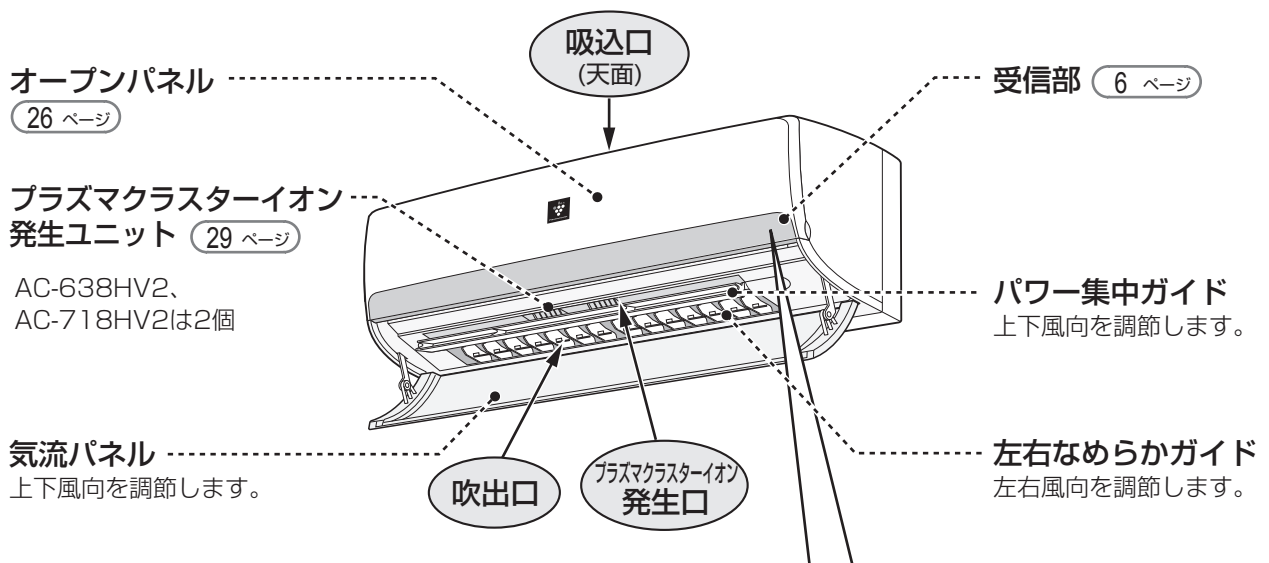

本体表示部

クリーンランプ (水色) パトロールランプ (緑/赤)



運転ランプ(緑)

タイマーランプ(橙)

プラズマクラスターランプ(青)

	ランプ	色	お知らせ内容
🔌	運転ランプ	緑	運転中
🔔	パトロールランプ (18 ページ)	緑	プラズマクラスターパトロール設定中
		赤	プラズマクラスターパトロール運転中
🕒	タイマーランプ	橙	タイマー予約中
🌟	クリーンランプ	水色	内部清浄中 (20 ページ) プラズマクラスターパトロール(内部モード) 運転中 (18 ページ)
🍇	プラズマクラスターランプ	青	プラズマクラスターイオン放出中

オープンパネルを開けたとき

光センサー
お部屋への日差しの具合を検知します。

エアフィルター
(左右2枚)

応急運転ボタン
リモコンが使えないときに。
(21 ページ)

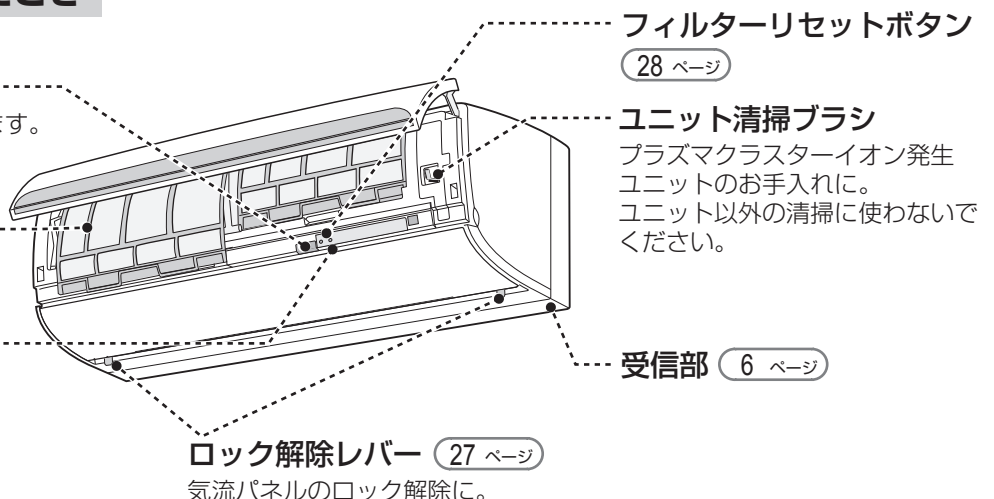

ご注意

- 気流パネルの開閉動作時や開いた状態のときは、気流パネルやロック解除レバーに触れないでください。また、エアコン内部に異物を入れないでください。(けが、破損・誤動作の原因)

リモコン

カバーの開けかた



カバー カバーを手前におこして開ける。
カバーを閉じるときは、パチッと音がするまで閉じる。

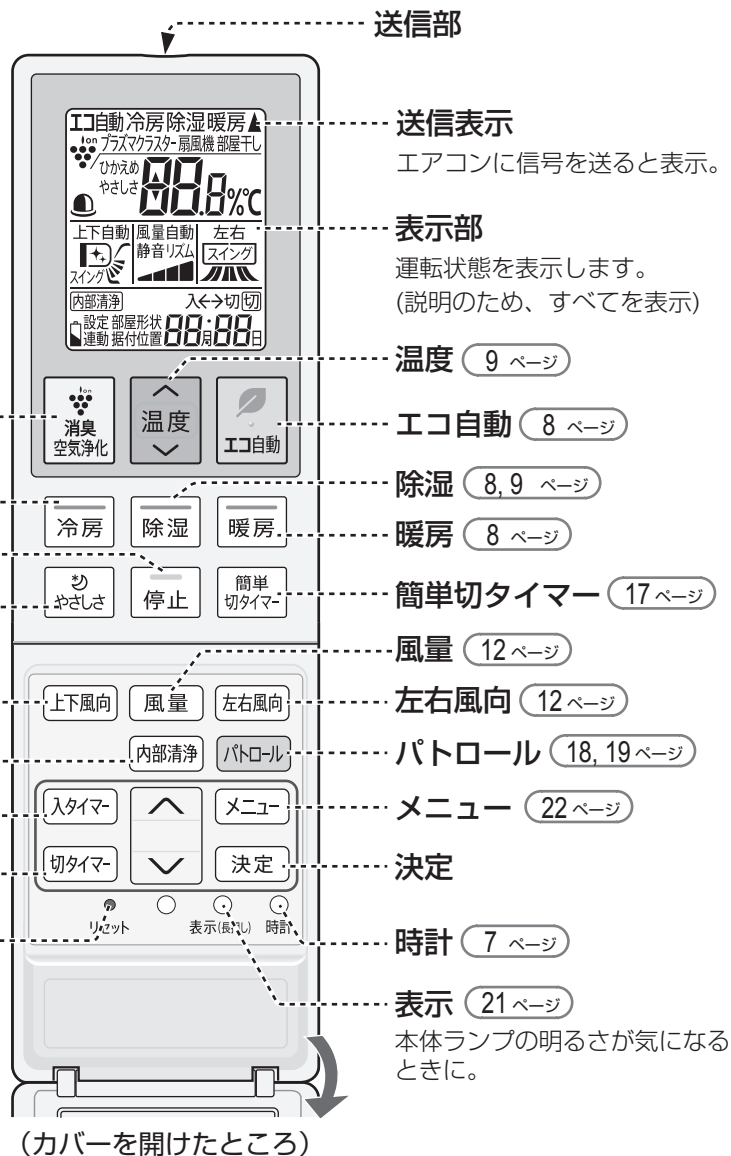

室外機

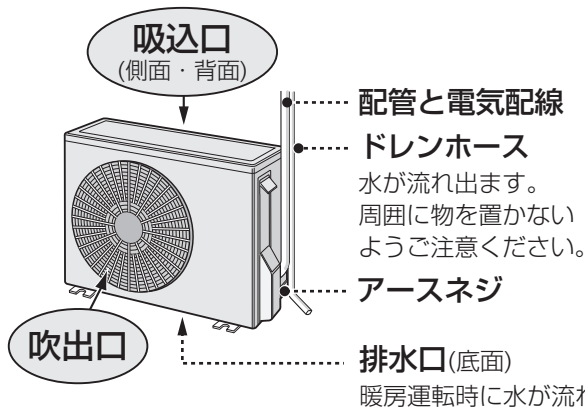

JRA耐塩害仕様室外機

「JRA耐塩害仕様」は日本冷凍空調工業会標準規格 JRA9002に基づいています。

- 水がたまりやすい底面・脚に、サビが発生しにくい処理を施しています。
- 外観ネジに、ステンレスを採用し、サビを防ぎます。
- 制御基板組品を、防湿剤でコーティングし、腐食を防ぎます。
- 熱交換器のフィンに腐食防止のコーティングをしています。

付属品

■リモコン ■単4形乾電池(2本) ■リモコンホルダー ■リモコンホルダー取付ネジ(2本)

■取扱説明書(本書)※ ■工事説明書※ ■保証書

※当商品は日本国内向けであり、日本語以外の説明書はありません。
This model is designed exclusively for Japan, with manuals in Japanese only.

リモコンの準備

リモコンに電池を入れる

1 裏側のふたをスライドして開ける。

2 単4形乾電池2本を入れ、裏側のふたを閉める。

3 表側のカバーを開け、「リセット」ボタンを押す。

誤動作を避けるため、必ず押す。

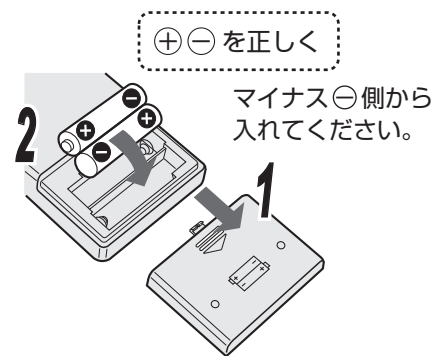
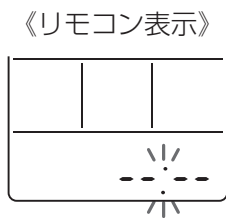
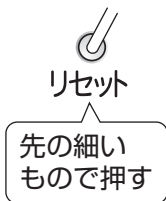

電池について

- 電池の寿命は、約1年です。リモコンに「」が表示されたり、信号が届きにくいときは、交換してください。使用する電池や条件により、1年未満で消耗することがあります。
- 交換時は、2本とも新しい同じ種類の単4形乾電池をご使用ください。
- 充電式電池(Ni-Cd、ニッケル水素など)は使用しないでください。誤動作することがあります。
- 液漏れや破裂による故障防止のために、長期間使わないときは、電池を取り出してください。
- 電池の溶液が目に入ったり、お肌や衣服に付いた場合は、すぐにきれいな水で洗い流してください。
- 電池を交換すると、リモコンはお買い上げ時の設定に戻ります。

リモコンの使いかた

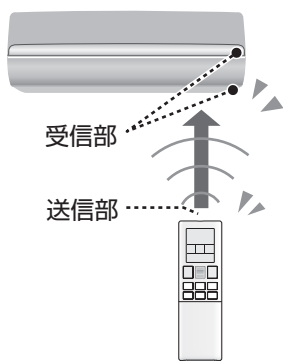

リモコンはエアコンに向けて！

信号を受信できる範囲は、本体正面で約7m以内です。

- 信号をさえぎるものがないようにしてください。

信号を受けると受信音がします

受信音	お知らせしている内容
ピー	運転を停止したとき。
ピッ	運転や設定、設定の取り消し。

リモコンを壁に掛けて保管できます。

リモコンホルダー

ネジでとめる

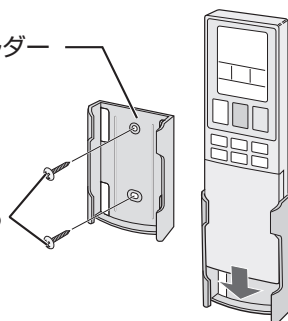

(締め付けがゆるいとネジの頭でリモコンを傷つける可能性があります。)

- 掛けたまま操作すると、受信しないことがあります。

ご注意

- リモコンに衝撃を与えたり、水にぬらしたりしないでください。また、直射日光のあたる場所、ストーブなどの近くには置かないでください。(故障の原因)
- 電子瞬時点灯方式の蛍光灯(インバーター方式、ラピッドスタート方式など)がある部屋では、信号を受け付けないことがあります。この場合は、販売店にご相談ください。

現在日時の設定をする

エコ自動運転・タイマー予約などを正しく動作させるために現在日時は必ず合わせてください。

例

「2018年7月25日 10:00」
に設定するとき



(カバーを開けたところ)

1 ○ を押す
時計

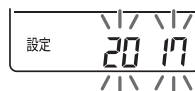

●「年」が点滅します。

2 「年」を合わせる



で合わせて

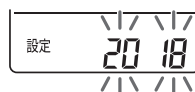

決定 を押す。

●「年」が設定され、「月」が点滅します。

3 「月」「日」を合わせる



で合わせて



決定 を押す。

●「月」「日」が設定され、「時」が点滅します。

4 「時」「分」を合わせる



で合わせて



決定 を押す。

●「設定」表示が消え、時計が動き始めます。



●  を長押しすると早送りします。

●途中で「時計」ボタンを押すと、設定が完了して時計が動き始めます。

●間違えた場合は、手順 1 からやりなおしてください。

ご注意

●現在日時を設定しないと、タイマー予約はできません。

●タイマー予約中は、現在日時の設定ができません。

部屋形状・据付位置を設定をする

適切な送風調節のため、お部屋に合わせて設定してください。(22ページ)

基本の操作

運転中



(緑)

例 「冷房」運転のとき

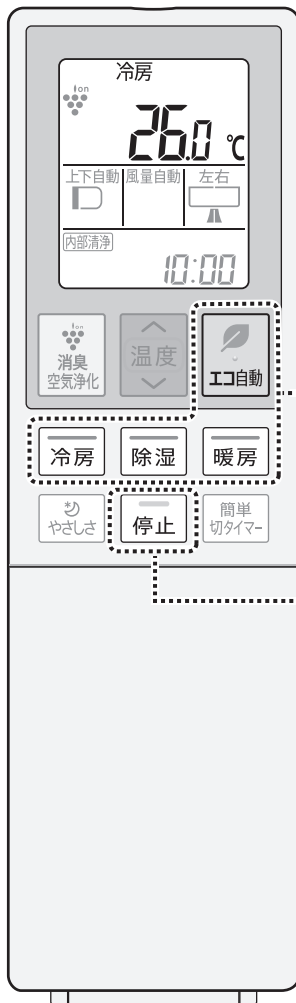

エコ自動・冷房・除湿・暖房運転する

詳しい説明は [24 ページ](#)

運転内容をエアコンにおまかせするとき



を押す。

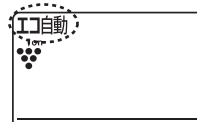

- 2.0°C 低め～2.0°C 高めまで調節ができます。お好みに合わない場合は、冷房や暖房運転をしてください。

暑いとき



を押す。

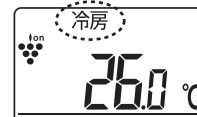

湿気を取りたいとき



を押す。

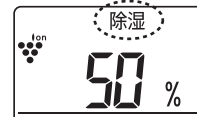

寒いとき



を押す。



- お買いあげ時は、エコ自動・冷房・除湿・暖房運転中にプラズマクラスターイオンが放出される設定になっています。メニューボタンより設定変更ができます。 [22 ページ](#)

運転を停止する



を押す。

- 停止後、内部清掃をします。 [20 ページ](#)

外出先からスマートフォンでエアコンを操作したいときは

サービスのご利用には、家電ワイヤレスアダプター(別売品)が必要です。

形名：HW-A01AY

(別途、専門業者による工事が必要です) 詳しくはウェブサイトをご覧ください。

<http://www.sharp.co.jp/support/hms/>



温度を変更する



を押す。0.5℃ずつ変わります。

<冷房・暖房>

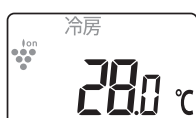

● 設定できる範囲
18.0℃～32.0℃

<エコ自動・除湿>



● 調節できる範囲
エアコンが選んだ温度
設定 (24ページ) を基準に
2.0℃低め～2.0℃高め

湿度を変更する (除湿のみ)



を押す。5%ずつ変わります。

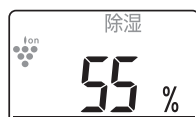

● 設定できる湿度
→50%→55%→60%

風量や風向を変更する (12,13ページ)

風 量： 風量 を押す。

上下風向： 上下風向 を押す。

左右風向： 左右風向 を押す。

● 設定できる風量・風向は、
運転により異なります。

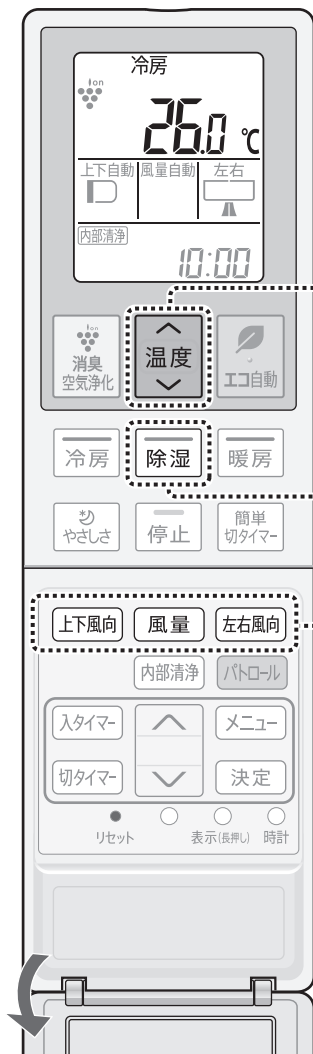

(カバーを開けたところ)

プラズマクラスター運転

プラズマクラスターイオンで、消臭・空気浄化します。

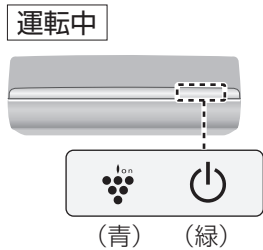

例
「プラズマクラスター
単独」運転のとき



プラズマクラスター単独運転

お部屋の空気を清潔にします。

「プラズマクラスター」を
選ぶ

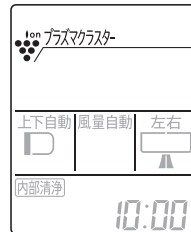

電気代の目安
風量「自動」時：約0.5円/時間
※電気代単価27円/kWhで算出。

● 風量・風向の変更は (12,13 ページ)
(温度は変更できません)

押すごとに変わります。



停止するとき



エコ自動・冷房・除湿・暖房運転との併用

お買いあげ時は、エコ自動・冷房・除湿・暖房運転中にプラズマクラスターイオンを放出する設定になっています。メニューボタンより設定変更ができます。(22 ページ)

扇風機モード

送風運転で扇風機のように風とイオンを届けます。

「扇風機モード」を
選ぶ

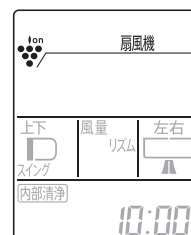

電気代の目安
風量「リズム」時：約0.5円/時間
※電気代単価27円/kWhで算出。

● 風量・風向の変更は (12,13 ページ)
(温度は変更できません)

押すごとに変わります。



停止するとき



このエアコンは、プラズマクラスター25000*1を搭載しています。
 プラズマクラスターは、自然界にあるのと同じプラスとマイナスのイオンで空気を浄化する技術です。作用メカニズムも
 解明*2され、安全性も確認済*3です。

プラズマクラスターエアコンの効果については
 ホームページからご確認いただけます
<http://www.sharp.co.jp/aircon/>



*1 表紙の注釈を参照してください。
 *2 ドイツアーヘン応用科学大学 アートマン教授(ウイルス・カビ菌・菌)
 広島大学大学院 先端物質科学研究所(ダニのふん・死がいのアレル物質)
 *3 (株)LSIメディアエンス

部屋干し

洗濯物を乾燥し、イヤなニオイも軽減します。

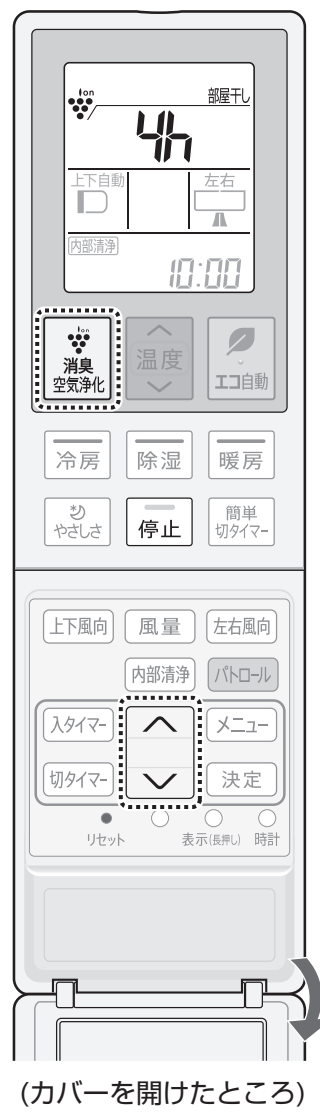

1 「部屋干し」を選ぶ



を押す。



● 風向の変更は (12,13 ページ)
 (温度・風量は変更できません)

押すごとに変わります。

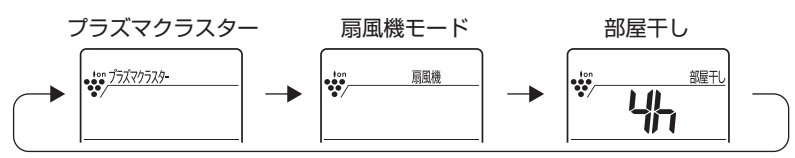

2 運転時間を選ぶ

リモコンのカバーを開け

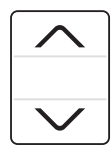

で選ぶ。



● 運転の残時間を1時間
 単位で表示します。

2・3・4・5・6時間
 から選べます。

停止するとき



を押す。

(カバーを開けたところ)

部屋干しについて

運転開始時の室温と外気温により、エアコンが
 自動で暖房や除湿を選び、洗濯物の乾燥に適した
 運転をします。

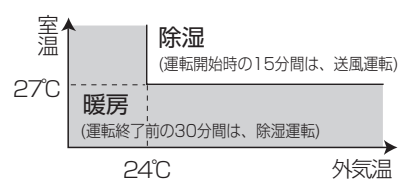

ご注意

- 洗濯物に風があたるように風向を調節してください。
- 洗濯物の乾燥を優先した運転をするため、お部屋に人がいないときにご使用することをおすすめします。
- 外気温が低いときは、窓に結露することがあります。
- エアコンの吸込口や吹出口に洗濯物を掛けしないでください。
 (能力低下や故障の原因)
- 簡単切タイマー、切タイマーによる停止はできません。

使いかた

風量・風向を変更する

風量

風量 を押す。

押すごとに変わります

<エコ自動・冷房・暖房・プラズマクラスター単独>

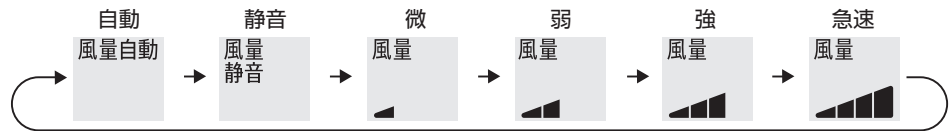

<扇風機モード>

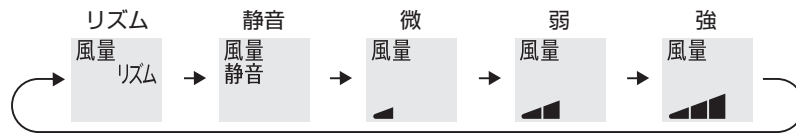

● 除湿・部屋干しのときは、変更できません。

● 自動：冷房・暖房

お部屋が設定温度になるまでは強く、設定温度になると弱くなります。

● プラズマクラスター単独

風量「弱」になります。

● リズム：

弱めの風量にリズムをつけて風をゆらかせ、身体への風あたりをやわらかく

します。

● 静音：

風量を抑えて静かに運転します。

● 急速：

最大風量で運転するため、運転音が大きくなります。

運転音が気になる場合は、風量を変更してください。



(カバーを開けたところ)

左右風向

左右風向 を押す。

押すごとに変わります

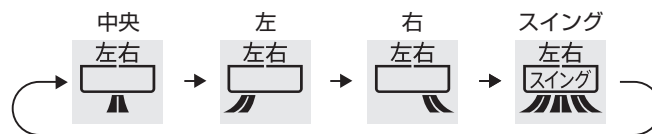

ご注意

● 風向を調節するときは必ず、リモコンで操作してください。

手で調節すると、誤動作や異音、故障の原因になります。

● 上下風向を下向きにし、長時間冷房や除湿運転をすると、吹出口周辺に露がついて、水滴が落ちることがあります。

● 室内環境や設置条件によっては、冷房時に天井付近に結露が生じることがあります。

天井に風があたらないように風向を調節してください。

● お部屋の端にエアコンを設置している場合は、必ず据付位置の設定変更してください。 [22ページ](#)

左右風向の角度を調節します。据付位置を「左」または「右」に設定時、左右風向を「中央」にしても、左右なめらかガイドは、まっすぐな方向になりません。

上下風向

上下風向 を押す。

押すごとに変わります

<冷房・除湿・プラズマクラスター単独>

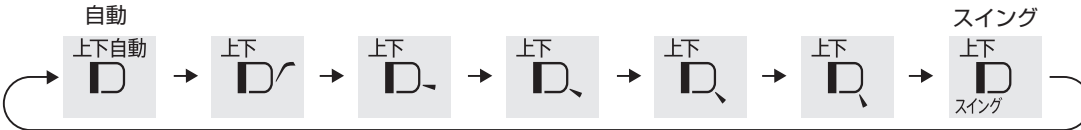

<暖房>

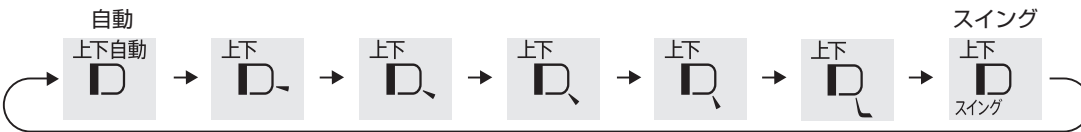

<エコ自動・部屋干し>

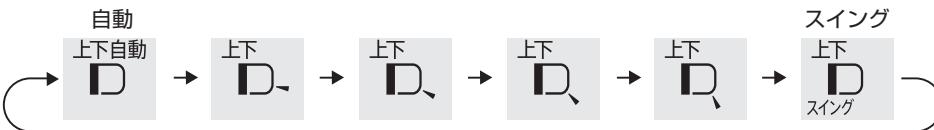

<扇風機モード>

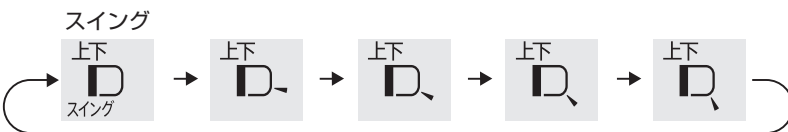

● リモコン表示は、風向を選ぶ目安であり、実際の吹き出し位置や風向とは異なります。

● 自動：冷房・エコ自動(冷房)

運転開始時



ななめ下方向に吹き出します。
(最長20分間)

お部屋が設定温度に近づくと

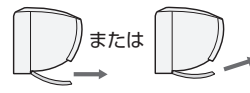

水平やななめ上方向に吹き出して天井方向へ送風し、冷風が体に直接あたらないようにします。
(すこやかシャワー気流)

お部屋の温度が設定温度に近い場合は、運転開始後すぐに水平やななめ上方向に吹き出す場合があります。

暖房・エコ自動(暖房)

吹き出す風の温度が低いときは

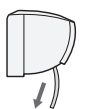

ななめ後方向に吹き出します。

風が暖まると

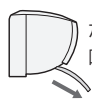

ななめ下方向に吹き出します。

お部屋が暖まると

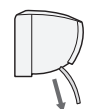

下方向に吹き出します。
(温風カーペット気流)

除湿・プラズマクラスター単独

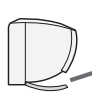

ななめ上方向に吹き出します。

部屋干し

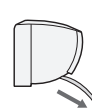

ななめ下方向に吹き出します。

すこやかシャワー気流(冷房時)

冷風を"ななめ上方向"に吹き出して、天井方向へ送風し、冷風感を防ぎます。
(上下風向を「自動」または「」に設定したとき)

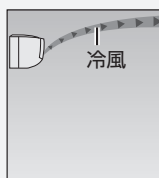

温風カーペット気流(暖房時)

温風を"下方向"に吹き出して送風し、足もとを暖めます。
(上下風向を「自動」または「」に設定したとき)

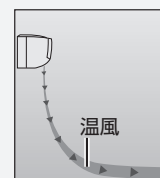

やさしさ

冷やしすぎ、暖めすぎを抑えたやさしい運転です。おやすみ時などにおすすめです。

運転中



運転ランプとタイマーランプが暗くなる。それ以外のランプは消灯

冷房・暖房運転中に

 を押す。



● 温度と風量表示が消え、「やさしさ」が表示されます。

取り消すとき

 を押す。



やさしさ運転について

冷房時：

28℃設定で、扇風機モードと冷房を自動で切り換えて運転します。扇風機モード時、風量はリズム、上下風向(自動時)はスイングします。

暖房時：

15℃設定で運転します。

ご注意

- エコ自動時はやさしさ運転できません。
- 温度・風量の変更はできません。(風量は弱くなります)
- やさしさ運転は記憶していません。そのつど設定してください。
- 冷房時の設定温度は、お部屋の湿度に合わせて少し上下します。

加湿空気清浄機との連動運転

お部屋の空気環境をよりよくするために、エアコンの運転内容に合わせて加湿空気清浄機が自動で運転します。

エアコンとの連動機能が付いたシャープ製の加湿空気清浄機が別途必要です。

対象機種の詳細は、サポートページをご覧ください。http://www.sharp.co.jp/support/air_con/

お買いあげ時は連動「切」になっています。

メニューボタンより、設定の変更ができます。(22 ページ)

《リモコン表示》

連動「入」に設定すると、

エアコン運転中、リモコンに「連動」が表示されます。



連動の確認

エアコンの運転中、加湿空気清浄機の「エアコン連動」ランプが点灯します。点灯していない場合は、以下の対応をしてください。

- エアコンを停止し、再度、エアコンの運転を開始してください。
(連動運転中に加湿空気清浄機で運転の変更や停止をすると、連動が解除されます)
- 加湿空気清浄機の設置場所を変更してください。(詳しくは加湿空気清浄機の取扱説明書をご覧ください)

エアコンのリモコンで、加湿空気清浄機の運転や停止ができます。

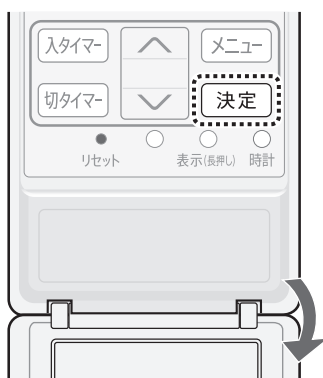

(カバーを開けたところ)

加湿空気清浄機に向けて

決定 を5秒以上、長押しする。

加湿空気清浄機から受信音がして、加湿空気清浄機が運転または停止します。

- 下記設定の操作途中ではできません。
現在日時、タイマー予約、メニュー設定

対象機種：エアコンとの連動機能の付いた2014年度、2015年度のシャープ製加湿空気清浄機の一部機種

ご注意

- エアコンの運転を停止した場合は、加湿空気清浄機も停止します。
- エアコンで設定した温度・湿度は室内機周辺を検知しているため、加湿空気清浄機の表示と一致しない場合があります。
- 連動中は、定期的にエアコンから加湿空気清浄機へ連動信号を送信します。その間、エアコンはリモコンの信号を受信しない場合があります。そのときは、再度、リモコンを操作してください。
- 同じ部屋で、当社のエアコン2台を設置した場合、連動の設定は1台のみにしてください。2台ともに連動の設定をした場合は、正しく動作しません。また、混信防止のため「1つの部屋で2台のエアコンを使うとき」の信号設定の切り換えをしてください。(21 ページ)

タイマー

入タイマー・切タイマー 予約した時刻に運転・停止します

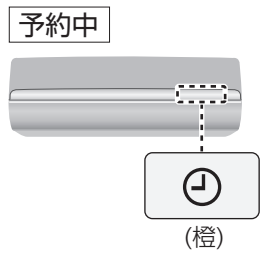

(カバーを開けたところ)

- 入タイマー：予約時刻に設定した室温になるように運転を開始します。
- 切タイマー：予約時刻に運転が停止します。

予約前に現在時刻が合っていることを確認してください。

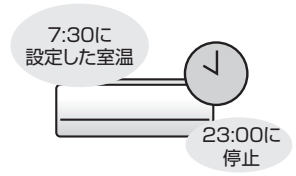

1 入タイマー または 切タイマー を押す。

(入タイマーの例)

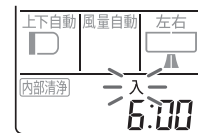

●予約内容が表示されます。

2 予約時刻を設定する



で設定する。

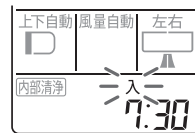

- 10分単位で変わります。
- 長押しすると早送りします。
- 運転の種類や設定温度などを変更できます。

3 エアコンに向けて 決定 を押す。

- 「ピッ」と音がし、予約が完了します。

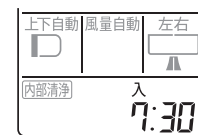

予約を取り消すとき

予約中に 入タイマー または 切タイマー を押す。

- 本体のタイマーランプ(橙)が消灯

予約時刻を変更するとき

予約中に 入タイマー または 切タイマー を押して、タイマー予約を取り消し、再度、タイマー予約する。

ご注意

- 予約中に現在時刻を確認したいときは、リモコンのカバーを開けて「時計」ボタンを押してください。(5秒間表示します)
- 停電すると、タイマー予約は取り消されます。通電後、再度、予約してください。(リモコンは停電前の表示のままです)
- タイマーは1回だけの設定ですので、そのつど予約設定が必要です。
- 入タイマーは予約時刻に設定温度になるよう、最長1時間前から運転を始めます。ただし、外気温が低いときは、さらに時間が延びる場合があります。
- 入タイマーの予約後に、予約設定時と別の運転をすると、タイマー予約している運転の内容も変わります。
- 簡単切タイマーや切タイマーで停止した後、自動で内部清浄を始めます。(「自動内部清浄」の設定が「入」の場合)
- 部屋干しの切タイマー予約はできません。部屋干しの運転時間が優先されます。
- 手動内部清浄のタイマー予約はできません。また、タイマー予約中に手動内部清浄を開始すると、タイマー予約は取り消されます。

簡単切タイマー 予約した時間後に停止します

予約中

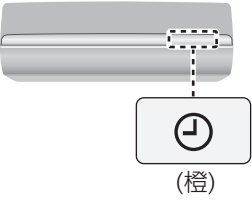

運転中に

簡単切タイマーを押し、予約時間を選ぶ。
押すごとに変わります。

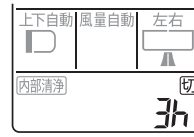

● 停止までの残り時間を表示します。

05 → 1 → 2 → 3 → 4 → 5 → 6 → 7 → 8 → 取り消し
(日時表示に戻る)



予約を取り消すとき

予約中に 簡単切タイマーを押す。
● 本体のタイマーランプ(橙)が消灯

予約時間を変更するとき

予約中に 簡単切タイマーを押して、タイマー予約を取り消し、再度、タイマー予約する。

タイマーの組み合わせ

入タイマーと切タイマーの組み合わせ

例 23:00に停止し、7:30に設定した室温になるように運転したいとき (現在時刻 20:00)

1 切タイマーで23:00に予約する

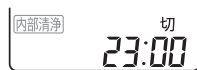

2 入タイマーで7:30に予約する



● 現在時刻に対し、予約時刻の早い方からタイマーが動作します。(←→は、タイマーの動作する順序)

入→切の組み合わせもできます。

簡単切タイマーとの組み合わせ

例 3時間後に停止し、7:30に設定した室温になるように運転したいとき (現在時刻 20:00)

1 簡単切タイマーで3時間後に予約する



2 入タイマーで7:30に予約する

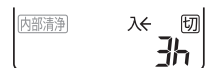

● 簡単切タイマーは、入タイマー・切タイマーより優先されます。

プラズマクラスターパトロール

停止中にカビが発生しやすい環境※になると自動で運転を開始します。

※温度20℃以上、湿度70%以上

お部屋モード お部屋とエアコン内部のカビを抑制します

お部屋モード運転中



(青) (赤) (緑)

停止中に、お部屋がカビの発生しやすい環境になると、プラズマクラスター単独運転を開始します。

電気代の目安
約0.5円/時間

※電気代単価27円/kWhで算出。

気流パネルの動き



上向き
に開いて運転

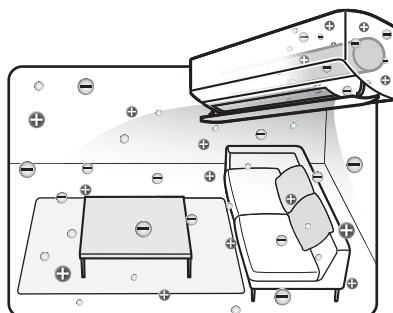

内部モード エアコン内部のカビを抑制します

内部モード運転中



(青) (水色) (赤)

停止中に、エアコン内部がカビの発生しやすい環境になると、ファンを逆回転で運転し、プラズマクラスターイオンをエアコン内部にいきわたらせます。

電気代の目安
約0.2円/時間

※電気代単価27円/kWhで算出。

気流パネルの動き



閉じたまま運転

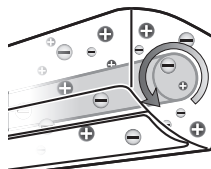

- エアコン内部が乾いていない場合は、約90分間の送風運転をします。
(送風運転中は、気流パネルは上向きに開いています)

設定中

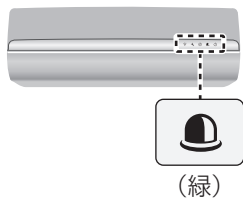

(カバーを開けたところ)

1 「お部屋モード」または「内部モード」を選ぶ

メニュー を4回押した後



でモードを選び、決定 を押す。

お部屋モード

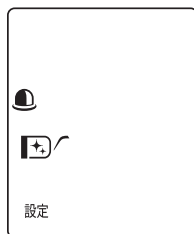

内部モード

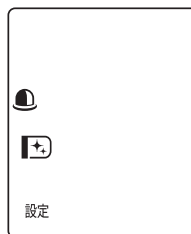

一度選択すると、次回からこの操作は必要ありません。

2 パトロール を押して設定する。

- 本体のパトロールランプが点灯。

設定すると停止中、リモコンに選んだモードが表示されます。

取り消すとき

パトロール を押す。

- 本体のパトロールランプが消灯。

ご注意

- すでに発生したカビは、プラズマクラスターパトロールでは取れません。
- リモコンの電池を交換したり、「リセット」ボタンを押したりすると、リモコンは初期設定(パトロール設定なし)に戻ります。ただしエアコン本体は、パトロールの設定を記憶しています。
- プラズマクラスターパトロール運転中に停止ボタンを押した場合、一時的に停止しますが、カビが増殖しやすい条件下ではすぐに運転を再開します。
停止したい場合は、パトロールボタンで設定を取り消してください。

内部清浄

プラスマクラスターイオンをエアコン内部に放出し、吹出口周辺とエアコン内部を乾燥させてカビの増殖を抑制します。

内部清浄中

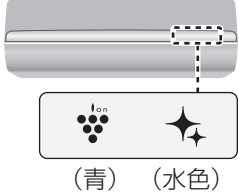

気流パネルの動き



開始直後は閉じたままその後、上向きに開いて運転

自動内部清浄 (約20~90分間) お買いあげ時は、設定「入」

運転停止後に自動で内部清浄を開始します。

カビの増殖やニオイを抑制するために、最後まで運転してください。

<内部清浄の運転内容>

停止前の運転の種類、室温、外気温によって異なります。

	停止前の運転	内部清浄の運転内容	
①	冷房・除湿・部屋干し	約70分間 ↓ 約90分間	送風運転や 暖房運転(最大10分間)
②	暖房・扇風機モード・ プラスマクラスター単独	約20分間	送風運転



電気代の目安

約0.3~3円

※電気代単価27円/kWhで算出。

- 簡単切タイマーや切タイマーで停止した場合は送風運転になります。
- 停止の約1時間以内に冷房・除湿・部屋干し運転をしていた場合は、停止前の運転に関係なく①の運転内容になります。

自動内部清浄の設定「入」「切」の変更は [22 ページ](#)

手動内部清浄 (約70~90分間)

リモコン操作で内部清浄を開始します。念入りに内部清浄をします。

長期間使わないときのお手入れにご使用ください。

停止中に

内部清浄 を押す。



以下の場合、定期的にご使用ください。

- 自動内部清浄の設定を「切」にしている
- 毎回、簡単切タイマーや切タイマーで停止している



(カバーを開けたところ)

ご注意

- リモコン表示 **内部清浄** は、運転開始1分後に消灯します。
- 内部清浄運転は、状況に応じて暖房運転をしますので、室温が高くなる場合があります。
- すでに発生したカビは内部清浄運転では取れません。また、内部清浄運転をしても使用状況や環境により、カビやおいが発生することがあります。その場合、エアコン内部の洗浄をおすすめします。 [裏表紙](#)

こんなときは

リモコンの紛失や電池が切れたとき

リモコンのお求めは 39 ページ

本体で応急運転ができます。運転の種類・設定温度は、室温・外気温により自動で選びます。

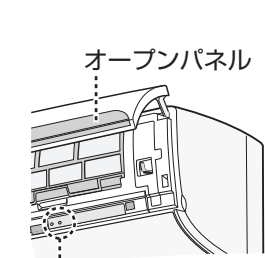

応急運転ボタン

応急運転



を押す。

- 本体の運転ランプ(緑)が点灯。

停止するとき

応急運転



を押す。

ご注意

- 運転中に、応急運転ボタンを5秒以上長押しすると強制冷房運転(エアコンの移設・廃棄時に使用)になり、運転ランプが点滅します。そのときは、応急運転ボタンを短く押し、停止してください。

本体ランプの明るさが気になるとき

就寝時など、本体ランプの明るさが気になるときに、暗くすることができます。

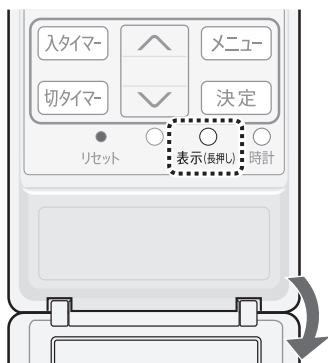

(カバーを開けたところ)

エアコンに向けて



1秒以上
長押しする

表示(長押し)

取り消すとき



1秒以上
長押しする

表示(長押し)

ご注意

- 本体ランプを暗くすると、次の運転時も暗い設定のままです。

1つの部屋で2台のエアコンを使うとき

同じ部屋に、当社のエアコン2台を設置した場合、1つのリモコンで2台が動作しないように、信号設定を切り換えることができます。

1 停止中に

リモコンのカバーを開け



リセット

先の細い
もので押す

《リモコン表示》

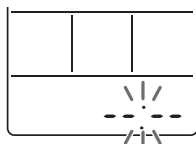

4

30秒以内に、本体受信部に近づけて



停止 を押す。

(「ピー」と音がして、設定完了)

もう1台のエアコンが受信しないようご注意ください。

2



温度

"1"を表示するまで
長押しする
(約5秒間)



5

現在日時を合わせる 7 ページ

(この設定をすると、日時設定はリセットされます)

3



温度

信号設定を"2"に
切り換える
(初期設定は、"1")



ご注意

- リモコンの電池を交換したり、リセットボタンを押したりすると、初期設定に戻ります。そのときは、再度設定してください。

お買いあげ時の設定を変更する

お部屋の環境やお好みに合わせて設定を変更することができます。



(カバーを開けたところ)

1 メニュー項目を選ぶ

メニュー を押す。

- 押すごとに、メニュー項目が変わり設定内容が表示されます。

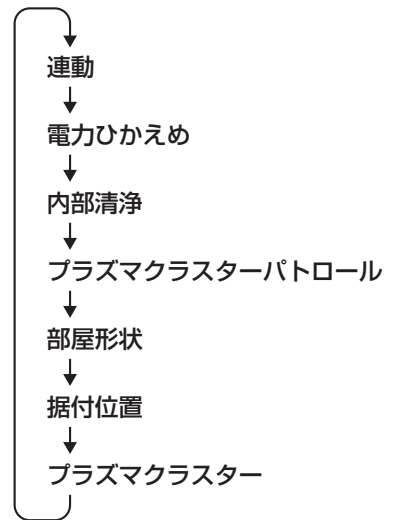

2 設定内容を選ぶ

↑
↓ を押す。

- 押すごとに、設定内容が変わります。

3 エアコンに向けて

決定 を押す。

「ピッ」と音がして
設定が完了します。











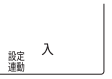
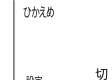
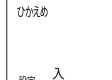

- 約30秒間ボタン操作がないと、元の表示に戻ります。

操作を中止するとき

停止 を押す。

ご注意

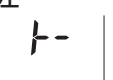
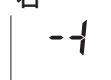
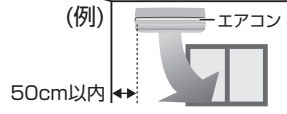
- リモコンの電池を交換したり、「リセット」ボタンを押したり、電源プラグを抜いたりしても、エアコン本体は以下の設定内容を記憶しています。
(部屋形状・据付位置)

メニュー項目	設定内容 <small>お買いあげ時は※に設定されています。</small>			
連動	切※ 	入 	エアコンの運転内容に合わせて加湿空気清浄機が連動運転する設定を選択できます。 「入」に設定すると、運転中リモコン画面に「連動」が表示。(15 ページ)	
電力ひかえめ	切※ 	入 	エコ自動・冷房・除湿・暖房・部屋干し時、最大運転電流を約50%に抑える設定を選択できます。ブレード容量が足りないときや、節電運転したいときに。 ・能力を制限するため冷えにくい(暖まりにくい)場合があります。 ・条件によっては通常運転と消費電力量に差が出ない場合があります。 「入」に設定すると、運転中リモコン画面に「ひかえめ」が表示。	
内部清浄	入※ 	切 	運転停止後、自動で内部清浄を開始する設定を選択できます。(20 ページ)	
プラズマクラスターパトロール	お部屋モード※ 	内部モード 	パトロールボタンを押したときのモードを選択できます。(18 ページ) 「お部屋モード」：お部屋とエアコン内部のカビを抑制します。 「内部モード」：エアコン内部のカビを抑制します。	
部屋形状	正方形※ 	タテ長 	ヨコ長 	お部屋の形状に合わせ、風量を自動調節します。 「タテ長」：縦の長さが横の長さの1.5倍以上のとき。 「ヨコ長」：横の長さが縦の長さの1.5倍以上のとき。  「正方形」：上記以外のとき。
据付位置	中央※ 	左 	右 	エアコンの据付位置に合わせ、風をお部屋の中心に送るよう送風範囲を自動調節します。 「左」：エアコン左端と左壁との距離が50cm以内のとき。 「右」：エアコン右端と右壁との距離が50cm以内のとき。 「中央」：上記以外のとき。 
プラズマクラスター	入※ 	切 	エコ自動・冷房・除湿・暖房運転中、プラズマクラスターイオンを放出する設定を選択できます。(8 ページ)	

詳しく知りたいとき

各運転の詳しい説明です。

エコ自動

お部屋が適温になるように、エアコンが運転内容を自動で選択します。

運転開始時の室温・外気温・季節により、エアコンが自動で運転の種類(冷房・暖房・除湿・送風)と設定温度を選びます。
季節はリモコンの日時情報と外気温で判定しますので、リモコンの日時は 正しく設定してください。

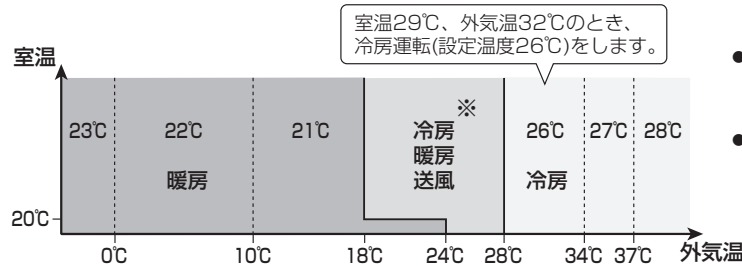

- 春先は暖房の設定温度を1°C低めに、秋口は冷房の設定温度を1°C高めに設定して運転します。
- 夏や梅雨時期でお部屋の湿度が高いときは、冷房から除湿に切り換わります。

※季節に応じた運転の種類や設定温度になります。

運転中はエアコンが快適さを維持しながら状況に応じた省エネ*運転をします。

- 運転効率を優先運転し、開始時のパワーを通常の冷房・暖房時よりも少し抑えます。
- 湿度により体感温度が異なることを考慮して、設定温度を自動調節します。
- 光センサーが日差しの変化を検知して、設定温度を自動調節します。

*AC-408HV2(4.0kWタイプ)において、当社試験室(14畳)で

外気温35°C、日射がない室内で1時間運転をおこなったときの積算電力量：エコ自動(冷房) 運転時 647Wh, 冷房26°C設定 運転時 917Wh
外気温2°C、日射がある室内で1時間運転をおこなったときの積算電力量：エコ自動(暖房) 運転時 1,532Wh, 暖房23°C設定 運転時 2,072Wh

冷房

- 運転開始時、風の吹き出しが約1分間遅れます。(冷たい風を吹き出す準備と、風とともに出てくるエアコン内部に付いたお部屋のにおいをやわらげるため)
- 室温が下がった場合、送風のみになることがあります。

除湿

- 運転開始時の室温により、右の設定温度で除湿運転をします。
- 運転開始時の室温が26°Cより低いときは、室温をあまり変えない除湿運転をします。(外気温が高い場合は、室温を若干下げぎみに除湿します)
- 室温が下がった場合、停止することがあります。

《設定温度の目安》

室温26°C以上のとき

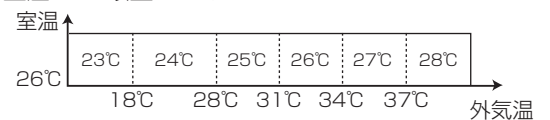

室温26°Cより低いとき

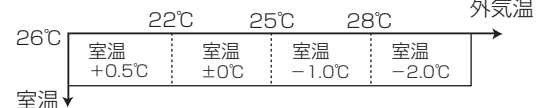

暖房

- 運転開始時、温風を出す準備のため、しばらく風が出ないことがあります。
- 外気の熱を吸収し、お部屋の中に取り入れて暖房しているため(ヒートポンプ方式)、外気温が下がると暖まりにくくなります。そのときは、他の暖房器具との併用をおすすめします。
- 停止中、室外温度が低いときは温風が出るまでの時間を短くするために、室外機に通電することがあります。
- 霜取り運転について
室外機に霜がつくと、自動的に約5~10分間暖房運転を停止し、霜取り運転をします。
霜取り運転が終わると再び暖房運転をしますが、暖かい風が出るまで、さらに約1~5分間かかります。
また、条件によっては(外気温が低いなど)、時間がかかる場合があります。

運転条件

- 右記の条件以外で運転すると、保護装置が働き、運転できないことがあります。
- 湿度が80%以上ある場合、長時間冷房・除湿運転すると吹出口などに露がつき、滴下することがあります。

冷房運転	外気温約21°C以上、約43°C以下 室温約21°C以上
除湿運転	外気温約16°C以上 室温約18°C以上
暖房運転	外気温約24°C以下 室温約28°C以下

お手入れ (1)

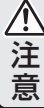
 警告	<p>お客様ご自身でエアコン内部の洗浄はしない 消臭剤を吹きかけない 【水漏れ・破損・故障・発煙・発火の原因】</p>
 注意	<p>必ず運転を停止し、電源プラグを抜く 【高速回転するファンで、けがの原因】</p>

お手入れできる部品

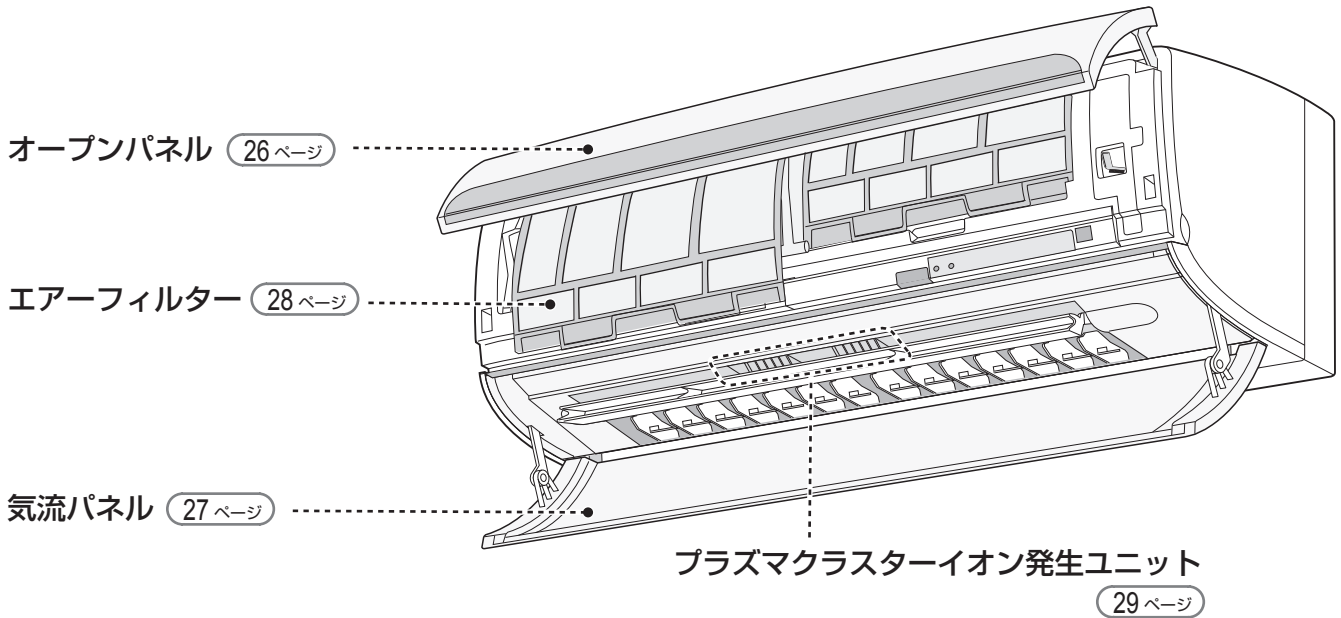

次のものは使わない (変色・変形・傷の原因)



次のもので乾かさない (変色・変形の原因)

- 直射日光
- ドライヤー
- ストーブなど

本体・リモコン 汚れが気になったら

本体



柔らかい布で、軽くから拭きをする

汚れがひどいときは、水、またはぬるま湯を含ませ、よく絞った布で拭いてください。
(内部に水が入ると、故障の原因)



リモコン

お手入れ (2)

オープンパネル・気流パネル 汚れが気になったら

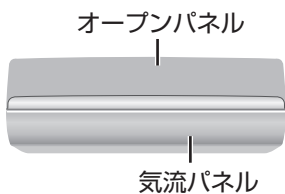

柔らかい布で、軽くから拭きをする

はずしてお手入れできます。

汚れがひどいときは、水、またはぬるま湯を含ませ、よく絞った布で拭いてください。
(内部に水が入ると、故障の原因)

オープンパネルのはずしかた

- 1 運転を停止し、電源プラグを抜く
- 2 オープンパネルを開ける
●左右側面を持ち、手前に引き上げる。
- 3 オープンパネルを取りはずす
●ほぼ水平まで押し上げ、手前に引き抜く。

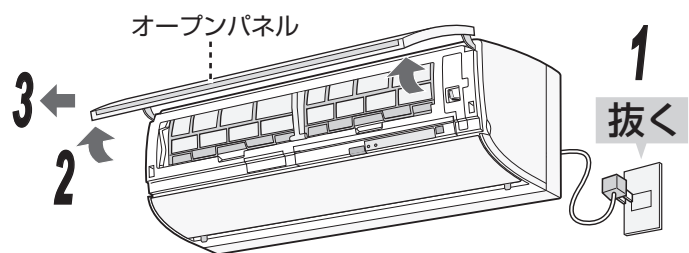

付けかた

- 1 オープンパネルを水平に持つ

1 オープンパネル
- 2 ガイドの上面に、オープンパネルの長い方の軸を沿わせて押し込む
●左右とも「カチッ」と音がするまで押し込む。
- 3 オープンパネルを閉じる
●左右両端を「カチッ」と音がするまで押さえる。

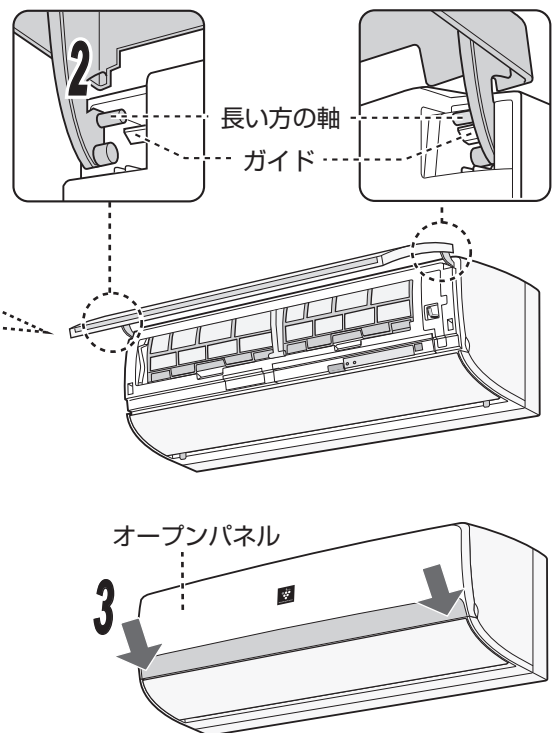

ご注意 ●はずしたオープンパネルや気流パネルは、分解しないでください。(破損・故障の原因)

気流パネルのはずしかた

- 1 運転を停止し、電源プラグを抜く
 - 気流パネルが完全に閉まってから、5秒以上待った後、抜く。

- 2 オープンパネルを開ける
 - 左右側面を持ち、手前に引き上げる。

- 3 気流パネルのロックを解除する
 - 気流パネル下部のロック解除レバー(灰色)を左右同時に本体の中央方向に押す。

- 4 気流パネルを取りはずす
 - 右図の角度(※)まで気流パネルを開き、少し上に浮かして本体の軸から取りはずす。

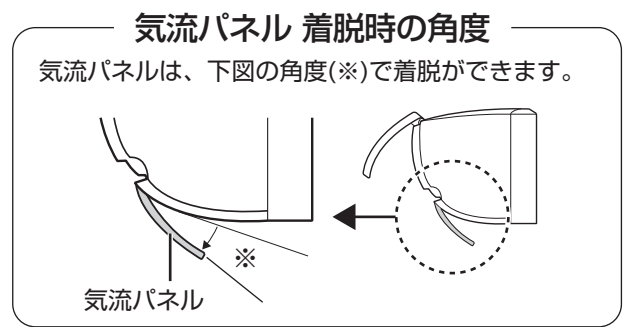
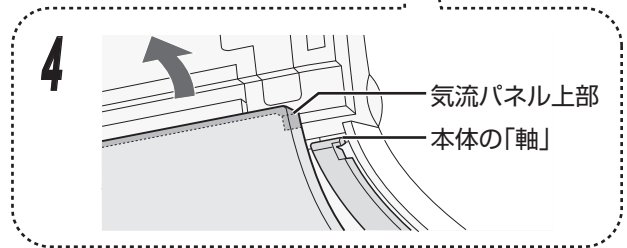
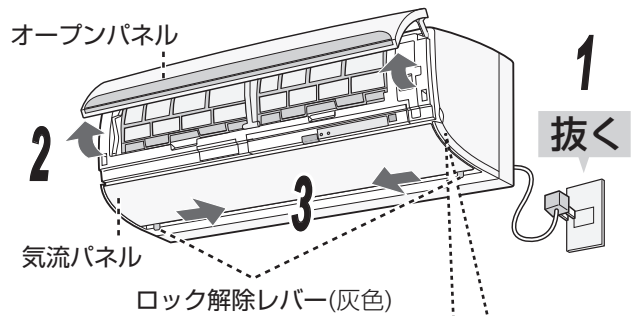

付けかた (はずしかたと逆の手順)

- 1 パワー集中ガイドが閉じていることを確認する

- 2 気流パネルの上部両端を本体の「軸」に引っ掛ける
 - 右上図の角度(※)で引っ掛ける。
 - ロック解除レバー(灰色)がある方が下側です。

- 3 気流パネル下部を閉じる
 - 気流パネル下部の左右両端を「カチッ」と音がするまで押さえる。

- 4 オープンパネルを閉じ、気流パネルが確実に閉じていることを確認する
 - 確実に閉じていないと、気流パネルの動作不良や落下の原因となります。

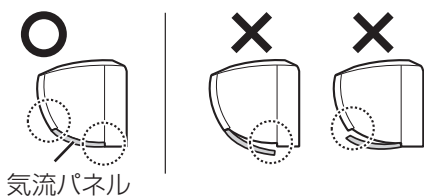
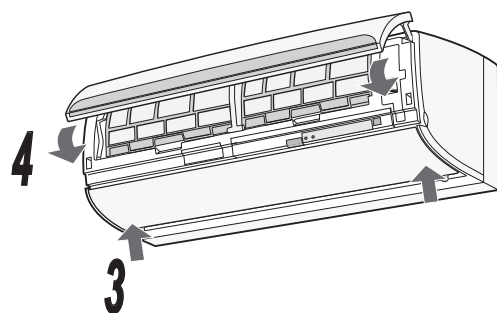
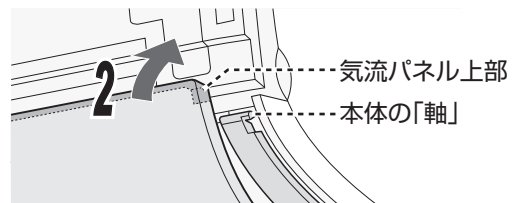
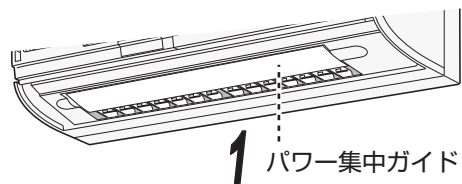

必要なとき

お手入れ (3)

エアフィルター 2週間に1回を目安に

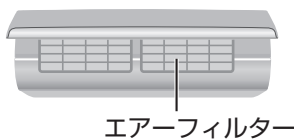

汚れを掃除機で吸い取り、水洗いし、日陰でよく乾かす
汚れがひどいときは、薄めた中性洗剤でつけ置き洗いをし、日陰でよく乾かして
ください。

● 折り曲げるなどの強い力を加えないでください。

お手入れサインについて

約720時間運転すると、運転開始時にクリーンランプ(水色)が10回点滅後、消灯して定期的
お手入れ時期をお知らせします。積算運転時間をリセットすると、お手入れサインは消灯します。

お手入れサイン

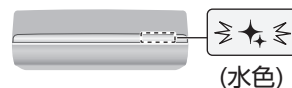

はずしかた

- 1 運転を停止し、電源プラグを抜く
- 2 オープンパネルを開ける
● 左右側面を持ち、手前に引き上げる。
- 3 エアフィルターをはずす
● 少し持ち上げて引掛部をはずし、引き抜く。

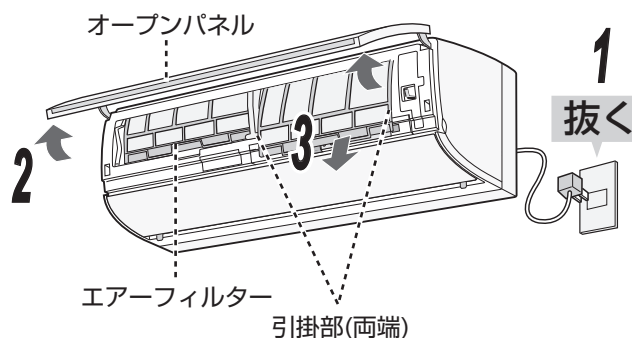

付けかた

- 1 エアフィルターを付ける
● 奥まで挿入後、エアフィルターの下部両端を
引掛部にはめる。
- 2 オープンパネルを閉じる
● 左右両端を「カチッ」と音がするまで確実に押す。

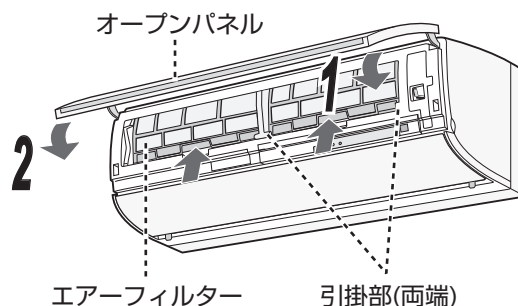

積算運転時間のリセット

お手入れ後は、前回の積算運転時間をリセットしてください。

- 1 電源プラグを差し込む
- 2 停止中に
フィルターリセット
ボタン
「フィルターリセット」
ボタン
- 3 オープンパネルを閉じる
● 左右両端を「カチッ」と音がするまで押さえる。

● 「ピッピッ」と音が
して、積算運転
時間がリセット
され、お手入れサインが消灯します。

ユニット(プラズマクラスターイオン発生ユニット) 6か月に1回を目安に

高濃度のプラズマクラスターイオンを安定して放出するために6か月に1回お手入れしてください。
また、下記サインが表示されたときはユニットを交換してください。(交換用ユニットは別売品です (39 ページ))

ユニット交換のサイン

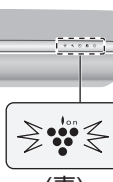

(青)

運転開始時にプラズマクラスターランプ(青)が10回点滅後、消灯

■ユニット交換の目安(約17,500時間)

1日5時間 使用で	1日8時間 使用で	1日24時間 使用で
約10年	約6年	約2年

- 交換時は、交換用ユニットに同梱の説明書を必ずお読みください。
- 古いユニットは燃えないごみとして廃棄してください。廃棄物の分別ルールがある地域においては、そのルールに従ってください。

はずしかた

1 停止状態から電源プラグを抜く
オープンパネルを開け、気流パネルをはずす (27 ページ)
パワー集中ガイドを上に戻す

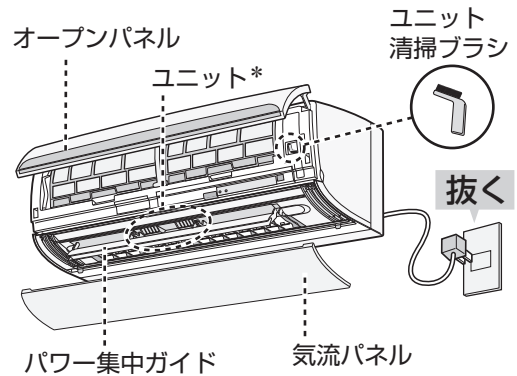

2 ロックレバーの先端を押しながら、下側に倒す

3 ユニートを
持って右にずらし
印(▼と▲)を
合わせる

* ユニートの数：AC-638HV2、AC-718HV2は2個あります。

● 落下のおそれがあるので、しっかりとユニットを持って、おこなってください。

4 ユニートをはずす
取り付けは、はずすときと逆の手順でおこなう。

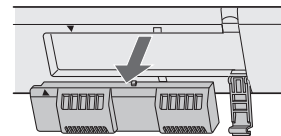

お手入れのしかた

ユニットの着脱のしかたは、上記を参照ください。

ユニットの電極部(針の先端部)に付いたほこりや付着物を、エアコン本体に付属のユニット清掃ブラシ、または市販の綿棒でやさしく取り除く。

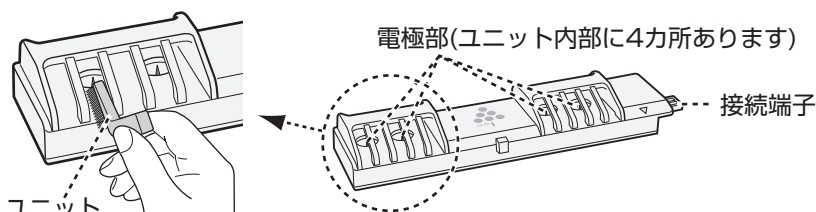

ユニット清掃ブラシ
(オープンパネルを開けた右上にあります。
誤飲防止のため、乳幼児の手の届かない場所で保管してください)

ご注意

- 電極部が変形しないように注意してください。
- 接続端子には触れないでください。
- 汚れが落ちにくい場合は市販の綿棒を少し水で湿らせてから、お手入れしてください。

長期間使わないとき

- 手動内部清掃運転をする。(20 ページ)
- 運転停止後、電源プラグを抜く。または、エアコン専用の安全ブレーカーを切る。
- 各部のお手入れをする。(25～29 ページ)
- リモコンの電池を取り出す。(液漏れによる故障防止) (6 ページ)

再び使い始めるときは下記を確認してください。

- 室内機・室外機の吸込口・吹出口がふさがれていないか。(汚れていると、運転能力が低下)
- ドレンホースの排水口がふさがれていないか。(ふさがれていると、室内機の水漏れの原因)
- アース線が断線していたり、はずれたりしていないか。(不確実な場合、感電や火災の原因)
アース工事は、お買いあげの販売店、または専門業者にご依頼ください。
- 室外機の据え付けが不安定になっていないか。(不安定な場合、騒音や転倒などの原因)
お買いあげの販売店へご相談ください。
- 電源プラグやコンセントに、ほこりが付着していないか。
(ほこりが付着していると、感電や火災の原因)

上手にお使いいただくために

● エアフィルターはいつもきれいに

エアフィルターにほこりなどがつまると、能力が低下し、電気代のムダになります。
また、水漏れの原因にもなります。
定期的に汚れ具合を確認し、汚れていたらお手入れしましょう。



● 室外機のまわりをふさがらない

室外機の吸込口や吹出口に、物を置いてふさぐと、能力が低下し、電気代もムダになります。

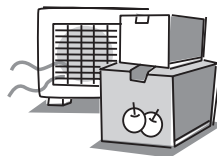

● タイマーを有効に

エアコンの消し忘れは電気代のムダです。
タイマーを活用して、必要な時間だけ運転しましょう。



● 温度設定は適切に

冷えすぎ、暖めすぎにならないよう、こまめに温度調節をしましょう。

● 窓にはカーテン・ブラインドを

冬の日中は日光を入れ、夜間は、カーテン・ブラインドで室内の熱の漏れを防ぎましょう。とくに夏場は直射日光を防ぐと、省エネ効果があります。



据付・移設・廃棄

据付場所

次のような場所への設置はさけてください。

- 温泉地など硫化ガスの多い所。
- 動物の尿がかかるなど、アンモニアの影響を受ける所。
- 機械油の多い所。
- 水蒸気や油煙の多い所。
- 積雪により室外機がふさがれる所。
(エアコンからの排水は、水はけのよい所に)
- サンルームや温室など長時間、直射日光が室内機にあたる所。

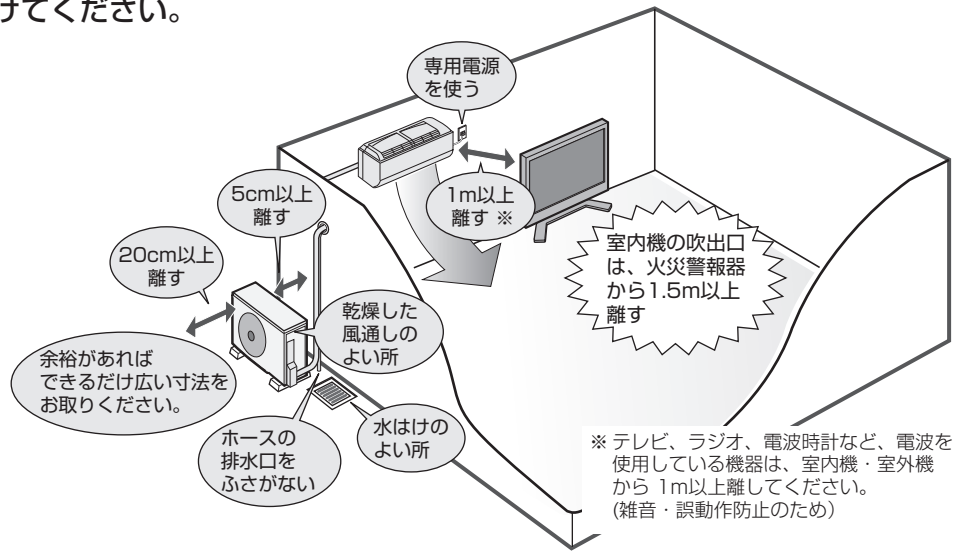

電気工事

- 電源は定格電圧でエアコン専用の回路をご使用ください。
- 漏電しゃ断器を設置してください。

アースの設置

必ずアースを取り付けてください。

- アースを取り付けると、感電防止のほかに製品に触れたときに感じる静電気の障害や、テレビ、ラジオに入る雑音を防ぐ効果もあります。
- 室内のコンセントにアース端子がある場合は、室内機からアースを取り付けることもできます。アースネジの位置は工事説明書を参照ください。

移設(取りはずしなど)

エアコンを取りはずしたり再据え付けをする場合は、冷媒の回収など専門の技術が必要です。お買いあげの販売店に依頼してください。なお、この場合は移設にかかる実費が必要になります。

[冷媒の「見える化」表示について]



家庭用エアコンにはGWP(地球温暖化係数)が675のフロン類(R32)が封入されています。地球温暖化防止のため、移設・修理・廃棄等にあたってはフロン類の回収が必要です。

この表示は、家庭用エアコンに温暖化ガス(フロン類)が封入されていることを、ご認識いただくための表示です。エアコンの取りはずし時は、フロン類の回収が必要です。廃棄時には家電リサイクル法の制度に基づき、適正な引き渡しをしていただければ、確実にフロン類の適正処理がなされます。

騒音にご配慮を

次のような場所をお選びください。

- エアコンの重量に十分に耐え、運転音や振動が大きく伝わらない所。
- 室外機の吹出口からの風や、運転音が隣家の迷惑にならない所。
 - 室外機の吹出口近くには物を置かないでください。(機能低下や騒音増大の原因)
 - 使用中に異常音がする場合は、お買いあげの販売店にご相談ください。

廃棄時にご注意

2001年4月施行の家電リサイクル法では、お客様がご使用済みのルームエアコンを廃棄される場合は、収集・運搬料金と再商品化など料金をお支払いいただき、対象品を販売店や市町村へ適正に引き渡すことが求められています。

故障かな？ (1)

修理依頼やお問い合わせの前に、もう一度調べてください。



よくあるご質問

- Q** 運転を停止しても動いている
- 本体のクリーンランプ(水色)が点灯
 - 気流パネルが閉まりきらない
 - 暖かい風が出る

A 運転停止後、自動で内部清浄が働いています。カビの増殖やニオイを抑制するためにも最後まで運転してください。冷房・除湿・部屋干し運転後の内部清浄では、エアコン内部を乾燥するため、暖房運転(最長10分間)をすることがあります。

20 ページ

- Q** 「ジージー」
「チッチッチ」という音がする

A プラズマクラスターイオン発生時に出る音です。音は使用環境や運転内容により、大きくなったり聞こえにくくなったりしますが、プラズマクラスターイオンの効果は同じです。

ユニットの電極部をお手入れすると、音が軽減する場合があります。(29 ページ)

気になる場合は、プラズマクラスター「切」に設定してください。(22 ページ)

- Q** 「ポコポコ」という音がする

A 高気密住宅などでは、換気扇を回したときや、屋外の風が強いときなどに室内と室外の気圧の差によって、空気が逆流し、ポコポコという音がすることがありますが、故障ではありません。ドレンホースにエアコン用逆流防止弁を取り付けると改善することがあります。(ホームセンターなどで販売されています) 取り付けは逆流防止弁の説明書に従って取り付けてください。また、つまりによる水漏れを防ぐため、定期的にお手入れしてください。

エアコン用逆流防止弁

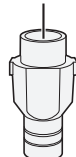

- Q** 運転開始時、すぐに風が出ない

A ● 冷房運転時
冷たい風を出す準備をしています。約1分間お待ちください。

● 暖房運転時
暖かい風を出す準備をしています。約1~5分間お待ちください。外気温が低い等の条件により、もう少し時間がかかる場合があります。

- Q** 室外機から水や白い煙(湯気)が出る

A ● 暖房時
霜取り運転でとけた霜は、白い煙(湯気)となって出たり、水となって室外機の底から出たりします。異常ではありません。

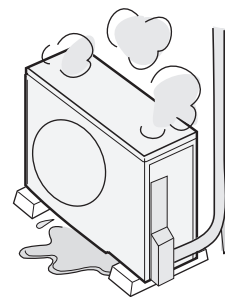



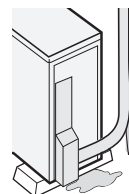

● 冷房時
冷えた配管や配管接続部に水滴が付き、滴下することがあります。



ぬれてお困りの場合は、お買いあげの販売店に排水工事をご相談ください。一部寒冷地域では、室外機凍結のおそれがあり、工事できない場合があります。

こんなとき		お調べください	参照ページ
本体	運転しない 電源が入らない	<ul style="list-style-type: none"> ●ご家庭のヒューズ、ブレーカーが切れていませんか。 ●電源プラグがはずれていませんか。 ●停電ではありませんか。通電後あらためて運転してください。 	— — —
	室外機が止まらない	<ul style="list-style-type: none"> ●運転停止後に、室外機を冷やしています。約1分間お待ちください。 	—
	エアコンが勝手に運転する	<ul style="list-style-type: none"> ●プラズマクラスターパトロールを設定していませんか。 	18
	暖房運転のとき風が出ない	<ul style="list-style-type: none"> ●室外機に霜がつき、自動的に霜取り運転(約5～10分間)をしています。霜取り運転後、再び暖かい風を出す準備(約1～5分間)をします。外気温が低いなど、条件によっては、もう少し時間がかかる場合があります。 ●室温が設定温度に達したとき、短時間(約3～6分)、運転を止めて室温をコントロールしています。 	— —
	除湿運転時、蒸し暑く感じる	<ul style="list-style-type: none"> ●お部屋に人が多く集まったり、発熱物があるとき、外気温が高い場合は、蒸し暑く感じる場合があります。その場合は、設定温度を下げるか、冷房運転で室温を下げてから、再度除湿運転をしてください。 	8・9
	設定湿度にならない	<ul style="list-style-type: none"> ●外気温が高いときや、湿った空気が室内に入ってきたとき、リモコンで設定した湿度まで下がらないことがあります。 	—
	風量が変わる	<ul style="list-style-type: none"> ●上下風向を変えるとき、一時的に風量が低下することがあります。 ●暖房運転で吹き出す風の温度が低いときは、弱めの風量になります。 	— —
	冷房・除湿運転のときエアコンから霧が出る	<ul style="list-style-type: none"> ●運転中に吹き出した冷風で、お部屋の空気が冷やされて、霧状になるためです。 	—
本体表示(ランプ)	プラズマクラスターランプ(青)が運転開始時に点滅して消灯する	<ul style="list-style-type: none"> ●プラズマクラスターイオン発生ユニットの交換時期をお知らせしています。 	29
	クリーンランプ(水色)が点滅する	<ul style="list-style-type: none"> ●エアーフィルターのお手入れ時期をお知らせしています。 	28
	本体ランプが暗い・消灯する	<ul style="list-style-type: none"> ●やさしさ運転していませんか。 ●リモコンの「表示」ボタンで、明るさを変更していませんか。 	14 21
	停止中にランプが点灯している	<ul style="list-style-type: none"> ●次の設定をしていませんか。 タイマー、プラズマクラスターパトロール 	16・17 18

故障かな？ (2)

こんなとき	お調べください	参照ページ
冷えない・暖まらない	<ul style="list-style-type: none"> ● エアフィルターが汚れていませんか。 ● 冷房時に上下風向が「ななめ上」になっているときは、体に直接風があたりません。冷風感を求めたい場合は、風向を風があたる方向に設定してください。 ● 温度や風量調節は適切ですか。風量を「静音」、または「 微」に設定していると、能力が下がることがあります。 ● やさしさ運転にしていますか。 ● 電力ひかえめ「入」を設定していませんか。 	28 12・13 9・12 14 22
	<ul style="list-style-type: none"> ● エアコンが正常に運転しているかを確認するために、室内機の吹出口と吸込口の温度差をはかってください。約20分間運転し、温度差が冷房時8℃以上、暖房時14℃以上あれば正常です。 ● お部屋の広さや外気温などの条件によっては、設定した温度に到達しない場合があります。 <ul style="list-style-type: none"> ・ エアコンの能力に対し、お部屋の面積が大きすぎませんか。 ・ 外気温が高い(低い)場合は、冷え(暖まり)が悪くなります。 ・ 湿度が高い状態が続くときは、冷えが悪くなる場合があります。 <p>冷房時は、カーテンなどで日差しをさえぎる、人のいる方向に風向を変えるなど調節すると、体感温度が下がります。</p>	— 裏表紙 — —
	<ul style="list-style-type: none"> ● エアコンの風が吹き出す方向に、障害物(欄間・梁・家具・壁など)があると風の流れが偏り、エアコンが室内の温度感知を正確にできなくなる場合があります。その場合は、障害物を避けるように上下風向や左右風向を調整してください。 ● 室内機や室外機の吹出口、吸込口をふさいでいませんか。また、室外機背面と左側面のアルミフィンに木の葉、紙、ペットの毛などがつまると能力が低下することがあります。 	12・13 —
リモコン操作が思うようにできない	<ul style="list-style-type: none"> ● リモコンの「リセット」ボタンを押し、現在日時を合わせてから、もう一度、操作してください。 ● 電池残量が少なくなると、リモコン画面が薄くなり、「」が表示されたり、「--:--」が点滅したりします。お早めに電池交換してください。 ● 電池のが逆になっていませんか。 ● リモコンを確実にエアコンに向けて操作していますか。 ● 蛍光灯の種類によっては、信号を受け付けないことがあります。 ● 連動「入」に設定していませんか。 ● 1つのリモコンで2台動作させない設定をしていませんか。 ● 本体の電源プラグを抜き、1分後もう一度差し込んでください。 	6・7 6 6 6 6 15・22 21 —
	<ul style="list-style-type: none"> ● 除湿、部屋干し、やさしさ運転時は風量の変更はできません。 	—
	<ul style="list-style-type: none"> ● プラズマクラスター単独、扇風機モード、部屋干し、やさしさ運転時は温度の変更はできません。 ● エコ自動や除湿運転時は、2.0℃低め～2.0℃高めの範囲で、温度設定が変えられます。 	— 8・9
	<ul style="list-style-type: none"> ● 現在日時を合わせていますか。 ● 電池残量が少なくなると、「--:--」が点滅する場合があります。電池交換してください。 	7 6

こんなとき		お調べください	参照 ページ
におう	エアコンの風がにおう	●生活に伴うにおいがエアコンに吸着し吹き出されるためです。 内部清浄やエアフィルターをお手入れすると改善する場合があります。 改善しない場合は、専門業者によるエアコン内部の洗浄をおすすめします。	20・28 裏表紙
	音がする		
音がする	「ジュルジュル」「シャー」という音	●エアコン内部の冷媒が流れる音です。	—
	「ブシュ」という音	●霜取り運転のときなど、エアコン内部の冷媒の流れが切り換わる時の音です。	—
	「ピシッ」という音	●温度変化により、室内機が膨張、収縮する音です。	—
	「カチッ」という音	●室外機への通電を入・切したときの音です。 停止中も室外温度を確認するために通電する場合があります。	—
	「カチャ」という音	●気流パネルが開いたり、閉じたりするときの音です。	—
	「コトコト」という音	●運転開始時や停止時、パワー集中ガイドが位置調整しているときの音です。	—
	「ウィーン」という音	●気流パネルやパワー集中ガイドのモーター動作音です。	—
気流パネル	気流パネルを開閉するとき一時的に動作が止まる	●気流パネルの重心の位置が変化するため、気流パネルの動作が一時的に止まることがあります。	—
	気流パネルが開かない、異音がする 閉まらない (クリーンランプ消灯)	●運転を停止し、電源プラグを抜き、1分以上経過後もう一度差し込んで運転してください。 ●気流パネルを正しく取り付け、確実に閉じていますか。 正しく付け直してください。 ●気流パネルが動作するときに音がすることがあります。	— 27 —
	運転停止後、気流パネルが開まらない (クリーンランプ点灯)	●内部清浄運転をしています。	20
	気流パネルの向きがおかしい	●暖房(「上下風向自動」設定)の運転開始時に、吹き出す風の温度が低いときは、気流パネルがななめ後方向に開くことがあります。 風が暖まると、正常な位置まで開きます。	13

故障かな？ (3)

こんなとき	お調べください	参照ページ
室内機周辺の天井や壁が黒く汚れる	<ul style="list-style-type: none"> ● お部屋の環境により、空気中のちりやほこりが、エアコンによる空気循環や静電気で天井や壁などに付着するためです。エアコン周辺をこまめにお掃除するとともに風向を調節し、天井や壁にあたる風を弱めることで、ちりやほこりの付着を軽減できる場合があります。 	12・13
ドレンホースから赤い水が出る	<ul style="list-style-type: none"> ● ベランダなど、ドレンホースからの排水でぬれた所に、空気中の赤色酵母菌や赤カビが繁殖し、排水が赤く見えることがあります。中性洗剤などで掃除をしてください。 	—
その他	<ul style="list-style-type: none"> ● エアークフィルターが目づまりしていると、水漏れの原因となることがあります。エアークフィルターが汚れている場合は掃除をしてください。 	28
	<ul style="list-style-type: none"> ● ドレンホースの先端から水が流れているか、つまっていないかを確認してください。 	5
「連動」設定時、加湿空気清浄機が運転しない	<ul style="list-style-type: none"> ● 加湿空気清浄機を移動してみてください。設置場所によっては、エアコンからの連動信号を受信できない場合があります。詳しくは、加湿空気清浄機の取扱説明書をご覧ください。 	15
	<ul style="list-style-type: none"> ● エアコンを停止して、再度運転してみてください。連動中に加湿空気清浄機を操作すると、連動が解除される場合があります。 	15
	<ul style="list-style-type: none"> ● 内部清浄運転中は連動しません。 ● 加湿空気清浄機の機種によっては、暖房時のみの連動となります。 	— —
室外機の音が気になる	<ul style="list-style-type: none"> ● 暖房時は冷房時に比べてパワーを上げた運転をおこなうため、音が大きく感じる場合があります。 	—

● 詳しくは、サポートページにも掲載しています。
http://www.sharp.co.jp/support/air_con/



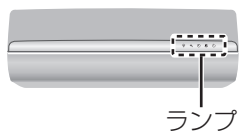

お客様ご自身で容易に確認できる「故障診断ナビ」などが掲載されています。

室内機のランプが点滅したとき



室内機のランプが点滅しているときは、下記内容をご確認ください。

お手入れや交換時期をお知らせしています

こんなとき	故障ではありません
プラズマクラスターランプ(青)が運転開始時に点滅して消灯する。  (青)	●プラズマクラスターイオン発生ユニットの交換時期をお知らせしています。 29 ページ
クリーンランプ(水色)が運転開始時に点滅して消灯する。  (水色)	●エアーフィルターのお手入れ時期を定期的にお知らせしています。 28 ページ

確認してください

上記以外のランプが点滅したときは、リモコンの「停止」ボタンを1~2回押して、ランプをすべて消してから、電源プラグを抜き、確認してください。

- エアーフィルターが汚れていませんか。
- 室内機や室外機の吹出口、吸込口をふさいでいませんか。
- 室外機のアルミフィンに木の葉、紙、ペットの毛などがつまっていませんか。

1分以上経過後、再度、電源プラグを差し込んで運転してください。



それでも点滅するときは、点検・修理が必要です。
お買いあげの販売店に点滅しているランプをご連絡ください。

ランプの点滅が消えた場合は

エアコンに向けて、リモコンの「停止」ボタンを5回続けて押してください。
約1分間、消えたランプが点滅します。

保証とアフターサービス

修理を依頼されるときは

出張修理

- 1 「故障かな?」(32~36ページ)、「室内機のランプが点滅したとき」(37ページ)を調べてください。
- 2 それでも異常があるときは使用をやめて、必ず電源プラグを抜いてください。
- 3 お買いあげの販売店に、次のことをお知らせください。

- ・品名：ルームエアコン
- ・形名：(保証書に記載の形名)
- ・お買いあげ日(年月日) ・故障の状態(具体的に)
- ・ご住所(付近の目印も合わせてお知らせください)
- ・お名前 ・電話番号 ・ご訪問希望日

便利メモ

お買いあげの際に記入されると便利です。

販売店名

電話 () ー
お買いあげ日 年 月 日

保証期間中

- 修理に際しましては、保証書をご提示ください。保証書の規定に従って、修理させていただきます。

保証期間が過ぎているときは

- 修理すれば使用できる場合には、ご希望により有料で修理させていただきます。

修理料金のしくみ

- 修理料金は、技術料・部品代・出張料などで構成されています。

技術料	故障した製品を正常に修復するための料金です。
部品代	修理に使用した部品代金です。
出張料	製品のある場所へ技術者を派遣する場合の料金です。

保証書(別添)

- 保証書は「お買いあげ日・販売店名」などの記入をお確かめのうえ、販売店から受け取ってください。保証書は内容をよくお読みの後、大切に保管してください。
- 保証期間…お買いあげの日から1年間です。ただし、次の部品は5年間です。冷媒回路…圧縮機、熱交換器、本体配管。保証期間中でも有料になることがありますので、保証書をよくお読みください。

補修用性能部品の保有期間

- 当社は、ルームエアコンの補修用性能部品を製品の製造打切後、10年保有しています。
- 補修用性能部品とは、その製品の機能を維持するために必要な部品です。

お客様ご相談窓口のご案内

修理・使いかた・お手入れ・お買い物などのご相談・ご依頼、および万一、製品による事故が発生した場合は、お買いあげの販売店、または下記窓口にお問い合わせください。
ファクシミリ送信される場合は、製品の形名やお問い合わせ内容のご記入をお願いいたします。

※弊社では、確実なお客様対応のため、フリーダイヤル・ナビダイヤルサービスをご利用のお客様に「発信者番号通知」をお願いしています。発信者番号を非通知に設定されている場合は、番号の最初に「186」をつけておかけください。



いつでも便利なWebサービス【シャープオンラインサポート】

ご質問やお困りごとは、気軽にアクセス、しっかりアシスト!

シャープ お問い合わせ 検索

スマートフォンや
携帯電話はこちらから



<http://www.sharp.co.jp/support/>

インターネットから修理のお申し込みや進捗確認も24時間サポート

シャープ 修理相談 検索

スマートフォンや
携帯電話はこちらから



<http://www.sharp.co.jp/support/repair.html>



使用方法のご相談など【お客様相談室】

おかけ間違いのないようにご注意ください。

受付時間 (年末年始を除く)

●月曜～土曜：9:00～18:00 ●日曜・祝日：9:00～17:00

固定電話、PHSからは、フリーダイヤル

0120 - 078 - 178

携帯電話からは、ナビダイヤル

0570 - 550 - 449

■フリーダイヤル・ナビダイヤルがご利用いただけられない場合は…

電話	FAX
050 - 3852 - 5405	06 - 6792 - 5993
〒581-8585 大阪府八尾市北亀井町3丁目1番72号	



修理のご相談など【修理相談センター】

おかけ間違いのないようにご注意ください。

受付時間 (年末年始を除く)

●月曜～土曜：9:00～20:00 ●日曜・祝日：9:00～17:00

固定電話、PHSからは、フリーダイヤル

0120 - 02 - 4649

携帯電話からは、ナビダイヤル

0570 - 550 - 447

■フリーダイヤル・ナビダイヤルがご利用いただけられない場合は…

電話	FAX
050 - 3852 - 5520	06 - 6792 - 3221
〒581-8585 大阪府八尾市北亀井町3丁目1番72号	

■QRコードについて

スマートフォンやタブレット端末のバーコードリーダーで読み取ってください。

(読み取れない場合は近傍に表記のアドレスを直接入力してください)

誘導されるサイトおよび動画の視聴は無料ですが、通信料金はお客様のご負担になります。

QRコードは株式会社デンソーウェーブの登録商標です。

【ご相談窓口におけるお客様の個人情報のお取り扱いについて】

シャープ株式会社および関係会社は、お客様の個人情報をご相談対応や修理対応などに利用させていただいております。個人情報は適切に管理し、修理業務等を委託する場合や正当な理由がある場合を除き、第三者に開示・提供いたしません。

個人情報の開示・訂正、利用訂正等の請求その他お問い合わせは、シャープ株式会社個人情報ご相談窓口にご連絡ください。

電話番号：[06-6792-8004 (受付時間：平日、9:00～12:00、13:00～17:00)]

ただし、祝日など弊社休業日を除く。個人情報の取扱いの詳細については、

<http://www.sharp.co.jp/privacy/index-j.html> をご参照ください。

●所在地・電話番号・受付時間などについては、変更になることがあります。

(2017.10)

長期使用製品安全表示制度に基づく本体表示について

■本体への表示内容

経年劣化により、危害の発生が高まるおそれがあることを注意喚起するために電気用品安全法で義務付けられた右の表示を本体の銘板近傍におこなっています。

【製造年】 本体の銘板の中に西暦4桁で表示しています。



【設計上の標準使用期間】 10年

設計上の標準使用期間を超えてお使いいただいた場合は、経年劣化による発火・けが等の事故に至るおそれがあります。

■設計上の標準使用期間とは

- 運転時間や温湿度など、以下の標準的な使用条件に基づく経年劣化に対して、製造した年から安全上支障なく使用することができる標準的な期間です。
- 設計上の標準使用期間は、無償保証期間とは異なります。また、一般的な故障を保証するものでもありません。

■標準使用条件 JIS C 9921-3 ルームエアコンディショナの設計上の標準使用期間を設定するための標準使用条件による

環境条件		冷房	暖房	
環境条件	電源電圧	製品の定格電圧による (単相100Vまたは単相200V)		
	周波数	50/60Hz共用		
	室内	温度	27℃(乾球温度)	20℃(乾球温度)
		湿度	47%(湿球温度19℃)	59%(湿球温度15℃)
	室外	温度	35℃(乾球温度)	7℃(乾球温度)
		湿度	40%(湿球温度24℃)	87%(湿球温度6℃)
設置条件		製品の工事説明書による標準設置		
負荷条件	住宅	木造平屋、南向き和室、居間		
	部屋の広さ	製品能力に見合った広さの部屋(畳数)		
想定時間	1年間の使用日数(東京モデル)	6月2日から9月21日までの112日間	10月28日から4月14日までの169日間	
	1日の使用時間	9時間/日	7時間/日	
	1年間の使用時間	1008時間/年	1183時間/年	

- 設置状況や環境、使用頻度が上記の条件と異なる場合、または本来の使用目的以外でご使用された場合は、設計上の標準使用期間より短い期間で経年劣化による発火・けが等の事故に至るおそれがあります。

愛情点検



長年ご使用のエアコンの点検を!

こんな症状はありませんか?

- 電源コードやプラグが異常に熱い。
- 電源プラグが変色している。
- 焦げくさいにおいがする。
- プレーカーが頻繁に落ちる。
- 異常な音やガタガタと振動する。
- 架台や吊り下げなどの取付部品が腐食したり、取付けがゆるんでいる。
- 室内機から水漏れがする。
- その他の異常や故障がある。

ご使用を中止

電源プラグを抜いて、必ずお買いあげの販売店、またはシャープ修理相談センターに点検・修理をご依頼ください。点検修理に要する費用は、別途ご相談ください。

点検整備のおすすめ

上記症状がなくても、3~5年ご使用になると、内部の汚れなどにより、能力が低下したり、におい・水漏れが発生することがあります。通常のお手入れとは別に、点検整備(有料)をおすすめします。お買いあげの販売店にご相談ください。

別売品

お買いあげの販売店でお求めください。

交換用プラズマクラスターイオン発生ユニット (ユニットの保証期間は、お買いあげの日から2年間です)

形名	AZ-AC7W1 (1個)	AZ-ZC7W2 (2個1組)
本体適用形名	AC-228HV, AC-258HV, AC-288HV, AC-408HV2, AC-568HV2	AC-638HV2, AC-718HV2
希望小売価格	4,000円+税	7,000円+税

- ユニットは、お客様ご自身で交換できます。シャープマーケティングジャパン株式会社 カスタマーサービス社でも対応します。ただし、交換用ユニットの費用に加え、工料、出張料が別途かかります。詳しくはシャープ修理相談センターにご相談ください。

38 ページ

リモコン

部品コード	CRMC-A979JBEZ	形名	205 638 0941	希望小売価格	4,400円+税
-------	---------------	----	--------------	--------	----------

部品、および価格は、2017年12月現在のもので、変更する場合があります。詳しくは、お買いあげの販売店でご確認ください。

仕様

室内機・室外機の組み合わせ		室内	AC-228HV	AC-258HV	AC-288HV	AC-408HV2	AC-568HV2	AC-638HV2	AC-718HV2
		室外	AU-228HVY	AU-258HVY	AU-288HVY	AU-408HVY	AU-568HVY	AU-638HVY	AU-718HVY
種類		セパレート形・空冷式・冷房・暖房兼用(インバーター)							
電源		単相100V・50/60Hz				単相200V・50/60Hz			
冷房	能力 (kW)		2.2 (0.8~3.1)	2.5 (0.8~3.3)	2.8 (0.8~3.8)	4.0 (0.8~4.8)	5.6 (0.8~5.8)	6.3 (0.8~6.6)	7.1 (0.8~7.2)
	面積の目安 (m ²)	鉄筋アパート南向き洋室	15	17	19	28	39	43	49
		木造南向き和室	10	11	13	18	25	29	32
	消費電力 (W)		425 (150~740)	500 (150~800)	580 (150~1000)	960 (180~1480)	1720 (140~2040)	2100 (170~2300)	2500 (170~2600)
	運転電流 (A)		4.7	5.6	6.0	4.9	8.7	10.6	12.6
	運転音 (dB)	室内	60	60	63	63	64	67	69
音響パワーレベル	室外	59	60	57	61	64	65	66	
暖房	標準能力 (kW)		2.5 (0.8~5.2)	2.8 (0.8~5.2)	3.6 (0.8~5.6)	5.0 (0.8~7.7)	6.7 (0.7~9.5)	7.1 (0.8~12.1)	8.5 (0.8~12.1)
	面積の目安 (m ²)	鉄筋アパート南向き洋室	11	13	16	23	30	32	39
		木造南向き和室	9	10	13	18	24	26	31
	標準消費電力 (W)		470 (150~1440)	560 (150~1440)	750 (120~1500)	1240 (160~2380)	1820 (140~3000)	1780 (120~4000)	2360 (120~4000)
	運転電流 (A) <最大>		5.2 <15.0>	6.2 <15.0>	7.7 <15.0>	6.3 <20.0>	9.2 <20.0>	9.0 <20.0>	11.9 <20.0>
	運転音 (dB)	室内	61	62	64	65	68	69	69
音響パワーレベル	室外	58	59	57	63	66	66	68	
通年エネルギー消費効率			6.5	6.4	6.6	5.9	5.3	5.8	5.4
JIS C 9612:2005			6.5	6.4	6.6	5.9	5.3	5.8	5.4
区分名			A	A	A	C	F	F	G
プラスマクラスター適用床面積の目安 (m ²)*			10	13	16	23	29	32	37
質量 (kg)	室内		14	14	14	14	14	16	16
	室外		31	31	37	38	38	40	40
外形寸法 (mm) 幅×奥行×高さ	室内	798×325×295							
	室外	730×266×550				800×300×630			

- 運転特性はJIS C 9612:2013(日本工業規格)に基づいた数値です。
- 運転音の表示は、試験室での測定値です。実際に据え付けた状態での運転音は周囲環境により異なります。
- 電源は50/60Hz両用です。
- 区分名とは、家庭用品品質表示法に基づく表示です。

※ 商品を壁に設置し、「風量最大」運転時に部屋中央(床上1.2m)で25,000個/cm³のイオンが測定できる床面積の目安です。

待機時消費電力について

この製品は電源プラグを差し込んだ状態では、電子回路を動作させるために、約0.4Wの待機時電力を消費しています。
(タイマー予約時でプラスマクラスターパトロール設定時は約1.0W、別売の家電ワイヤレスアダプターご利用時は約0.8Wとなります)

お問い合わせ

お問い合わせの前にもう一度「故障かな?」(32~36ページ)、
「室内機のランプが点滅したとき」(37ページ)をご確認ください。

38ページに記載のお客様ご相談窓口よりお問い合わせください。

Webもご利用ください。

(機種により対応していない項目もあります)

シャープ お問い合わせ

検索

<http://www.sharp.co.jp/support/>



● 操作手順の動画や写真でのご案内をするビジュアルガイドなどがあります。

エアコン内部の洗浄(エアコンクリーニング)申し込み

お買いあげの販売店、または下記シャープマーケティングジャパン株式会社 カスタマーサービス社へお申し込みください。エアコン内部の洗浄は、高い専門知識が必要です。お客様ご自身が、市販の洗浄剤で洗浄されますと、水漏れ・破損・故障・発煙・発火の原因となりますので、下記までご相談ください。

シャープマーケティングジャパン株式会社
カスタマーサービス社

フリーダイヤル

0120-565-506

受付時間

(日曜日・祝日・当社指定休日を除く)

●月曜~土曜: 9:00~17:45

- 料金は条件により異なります。お問い合わせ時にご確認ください。
- 本サポートのご提供は、シャープの国内サービス会社 シャープマーケティングジャパン株式会社 カスタマーサービス社 (沖縄地区: 沖縄シャープ電機株式会社)、またはシャープの国内サービス会社が選定したサービス提供会社が実施いたします。

シャープ株式会社

本 社 〒590-8522 大阪府堺市堺区匠町1番地
健康・環境システム事業本部 〒581-8585 大阪府八尾市北亀井町3丁目1番72号

みんなで家電リサイクル、つくろう循環型社会



Printed in China
TINSJB487JBRZ 17M- (CN) ①