

取扱説明書

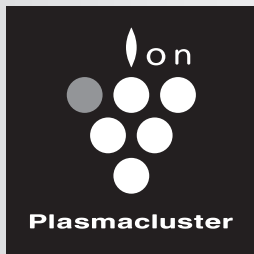
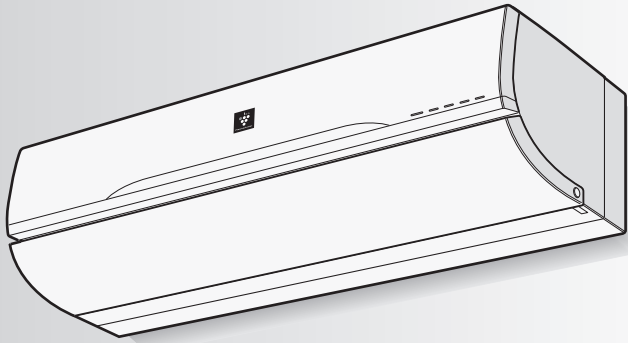

高濃度
プラズマクラスター 25000 *

形名

室内機

エイワイ ビー エックスイー
AY-B22XE9
AY-B25XE9
AY-B28XE9
AY-B36XE9
AY-B40XE9
AY-B56XE9

室外機

エイユー ビー エックスイーワイ
AU-B22XEY
AU-B25XEY
AU-B28XEY
AU-B36XEY
AU-B40XEY
AU-B56XEY

お買いあげいただき、まことにありがとうございました。
 この取扱説明書をよくお読みのうえ、正しくお使いください。
 ご使用前に「安全上のご注意」を必ずお読みください。
 この取扱説明書は、保証書、工事説明書とともに、いつでも
 見ることができる所に必ず保存してください。

*当技術マークの数字は、高濃度プラズマクラスターイオン発生
 デバイス搭載のエアコンを適用床面積の部屋に設置し、風量最
 大運転時に部屋の中央付近（床から高さ1.5m）の地点で測定
 した、空中に吹き出される1cm³当たりのイオン個数の目安で
 す。当商品は、この能力を持ったデバイスを搭載しております。



プラズマクラスターマークおよび
 プラズマクラスター、Plasmacluster は、
 シャープ株式会社の商標です。

もくじ

ページ

はじめに

上手にお使いいただくために
 据付・移設・廃棄
 安全上のご注意
 各部のなまえ
 リモコンの準備
 ●電池を入れる
 ●現在日時を設定する

2
3
4
6
10

使いかた

おすすめエコ自動・冷房・暖房・除湿
 ●お好みで温度・湿度を変えたいとき
 風量・上下風向・左右風向
 プラズマクラスターイオン
 換気
 部屋清浄
 衣類乾燥
 フルパワー
 ねむリズム
 電気代・お知らせ
 おそうじ機能
 (ブレクリーニング、フィルター掃除、内部清浄)
 入タイマー・切タイマー
 ●タイマーの組み合わせ
 簡単切タイマー
 こんなこともできます
 ●応急運転 ●本体表示を消す
 ●1つのリモコンで2台動作させない
 各種設定
 お手入れ
 ●本体、リモコン、オープンパネル、気流パネル
 ●エアフィルター
 ●ユニットのお手入れ・交換
 (プラズマクラスターイオン発生ユニット)
 知っておくと便利

12
14
16
17
18
19
20
21
22
24
26
28
29
30
32
34
36
37

困ったとき

故障かな？
 ●よくあるご質問
 保証とアフターサービス
 ●本体内部の洗浄について
 お客様ご相談窓口のご案内
 長期使用製品安全表示制度に基づく本体表示について
 仕様

39
45
46
47
裏表紙

上手にお使いいただくために

エアフィルターはいつもきれいに！

エアフィルターにほこりなどがつると、能力が低下し、電気代も約5～10%のムダになります。また、水漏れの原因にもなります。

●運転停止毎に

エアコンが自動で、エアフィルターの掃除と本体内部の清浄をします。(24ページ)

●定期的に

エアフィルターを取りはずして汚れ具合を確認し、汚れている場合はお手入れしてください。(フィルター掃除運転をしても、使用状態や環境により汚れが取れないことがあります) (34ページ)

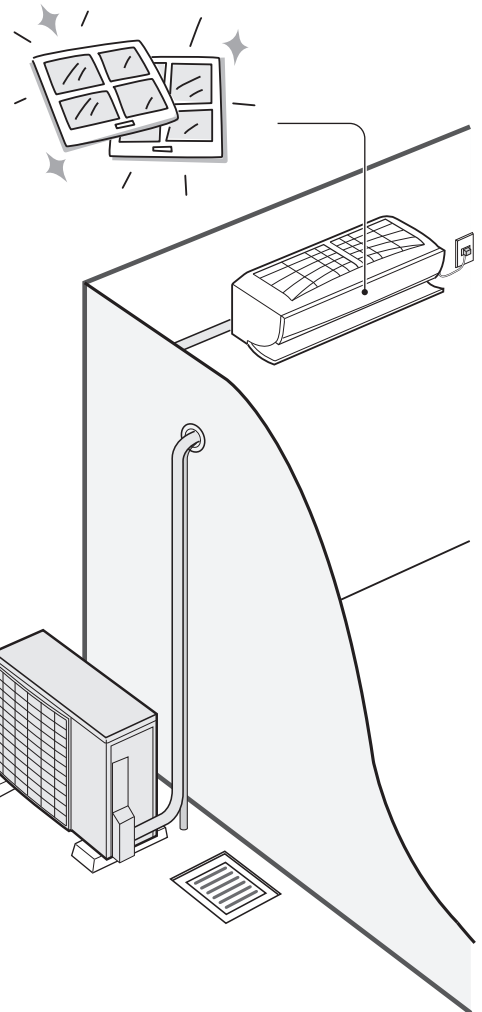

室外機のまわりをふさがない！

室外機の吹出口に、物を置いてふさぐと、能力が低下し、電気代もムダになります。

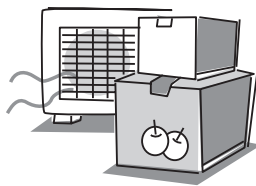

省エネ運転のために！

●温度設定は適切に！

冷えすぎ、暖めすぎにならないよう、こまめに温度調節を。冷房時は1℃高め、暖房時は1℃低めにするると約10%の電気代が節約になります。

●窓にはカーテン・ブラインドを！

冬の日中は日光を入れ、夜間は、カーテン・ブラインドで室内の熱の漏れを防ぎましょう。とくに夏場は直射日光を防ぐと、約5%の省エネ効果があります。



●タイマーを有効に！

エアコンの消し忘れは電気代のムダです。タイマーを活用して、必要な時間だけ運転しましょう。



※記載されている数値は使用環境によって異なりますので、ひとつの目安としてお考えください。





警告



据付・移設・廃棄時は、お買いあげの
販売店、または専門業者に依頼する

【水漏れ・感電・火災・けがの原因】

据付・移設・廃棄

ご使用の際には、下記内容にご注意ください

※1 テレビ、ラジオ、電波時計など、電波を使用している機器は、
室内機・室外機から1m以上離してください。
(雑音・誤動作防止のため)

※2 水滴が落ちて、汚損・故障の原因になります。

据付場所

次の所への設置はさけてください。

- 温泉地など硫化ガスの多い所。
- 動物の尿がかかるなど、アンモニアの影響を受ける所。
- 機械油の多い所。
- 水蒸気や油煙の多い所。
- 積雪により室外機がふさがれる所。
(エアコンからの排水は、水はけのよい所に)

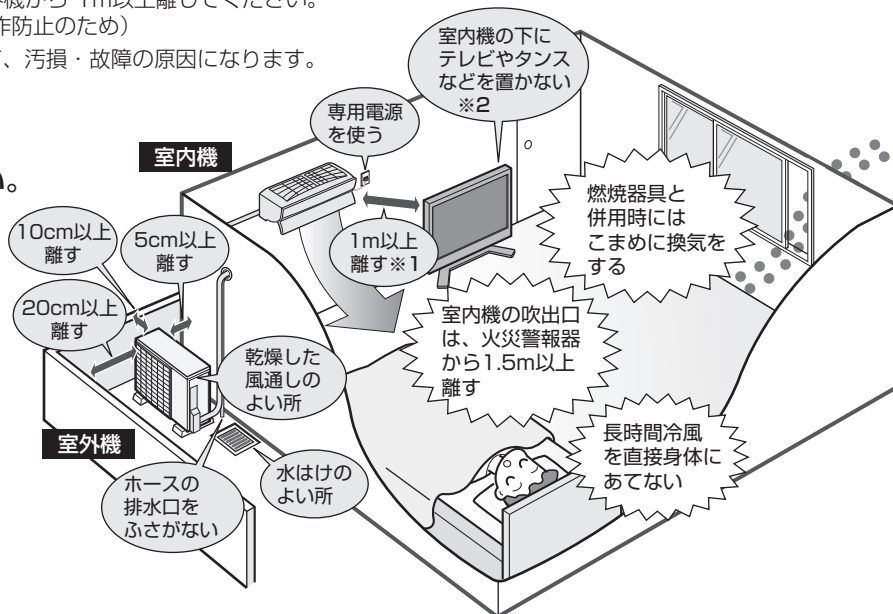

電気工事

- 電源は定格電圧でエアコン専用の回路を、ご使用ください。

アースの設置

※必ずアースを取り付けてください。

- 室内のコンセントにアースがある場合は、室内機にアースを取り付けることができます。
- アースを取り付けると、感電防止のほかに製品に触れたときに感じる静電気の障害や、テレビ、ラジオに入る雑音を防ぐ効果もあります。

移設(取りはずし等)

エアコンを取りはずしたり再据え付けをする場合は、冷媒の回収など専門の技術が必要です。お買いあげの販売店に依頼してください。なお、この場合は移設にかかる実費が必要になります。

騒音にご配慮を

次のような所をお選びください。

- エアコンの重量に十分に耐え、運転音や振動が大きく伝わらない所。
- 室外機の吹出口からの風や、運転音が隣家の迷惑にならない所。
 - 室外機の吹出口近くには物を置かないでください。(機能低下や騒音増大の原因)
 - 使用中に異常音がする場合は、お買いあげの販売店にご相談ください。

廃棄時にご注意

2001年4月施行の家電リサイクル法では、お客様がご使用済みのルームエアコンを廃棄される場合は、収集・運搬料金と再商品化など料金をお支払いいただき、対象品を販売店や市町村へ適正に引き渡すことが求められています。

[冷媒の「見える化」表示について]



家庭用エアコンには最大でCO₂(温暖化ガス) 3,600kgに相当するフロン類が封入されています。地球温暖化防止のため、移設・修理・廃棄等にあたってはフロン類の回収が必要です。

この表示は、家庭用エアコンに温暖化ガス(フロン類)が封入されていることを、ご認識いただくための表示です。エアコンの取りはずし時は、フロン類の回収が必要です。廃棄時には家電リサイクル法の制度に基づき、適正な引き渡しをしていただければ、確実にフロン類の適正処理がなされます。

安全上のご注意

人への危害、財産への損害を防ぐため、お守りいただくことを説明しています。

■誤った使いかたで生じる内容を、次のように区分して説明しています。

 **警告** 「死亡、または重傷を負うおそれがある」内容。

 **注意** 「軽傷を負う、または財産に損害を受けるおそれがある」内容。

■お守りいただく内容の種類を、次の図記号で説明しています。

 してはいけないこと。

 しなければならないこと。

警告 火災や感電、大けがを防ぐために

電源プラグやコードは



●運転中に電源プラグを抜かない。
(感電や放電による火災の原因)

●電源プラグはコードを持って抜かない。
(断線して発熱・発火の原因)



●ぬれた手で抜き差ししない。
(感電の原因)

●途中接続や延長コードの使用、タコ足配線をしない。

●束ねたり、引っ張ったり、重いものを載せたり、加熱・加工しない。
(感電や発熱・火災の原因)



●電源プラグは、根元まで確実に差し込む。
(接触不良による感電・火災の防止)

●電源プラグやコンセントに付着したほこりは、定期的に取り除く。
(感電や火災の防止)



異常・故障時には直ちに使用を中止し、電源プラグを抜く
(発煙・発火、感電、けがの原因)

- [異常・故障例]
- 電源コードやプラグが異常に熱い。
 - 電源プラグが変色している。
 - 焦げくさいにおいがする。
 - 異常な音やガタガタと振動する。
 - ブレーカーが頻繁に落ちる。
 - 室内機から水が漏れる。

お買いあげの販売店へ点検・修理を依頼してください。

ご使用時は



●吸込口・吹出口に指や棒などを入れない。
(高速回転するファンで、けがの原因)

●長時間、冷風を身体に直接あてたり、冷やしすぎたりしない。
(体調悪化・健康障害の原因)

お手入れ時は



●お客様ご自身で室内機内部の洗浄はしない。
(水漏れ・破損・故障・発煙・発火の原因)
シャープ修理相談センター、または地区別窓口にご相談ください。(46ページ)

据付・移設・廃棄・修理時は



●指定冷媒(R410A)以外は使用(冷媒補充・入替え)しない。
(故障・破裂・けがなどの原因)



●必ずエアコン専用の電源コンセントを使用する。

●据付、移設、廃棄、修理やアース工事、漏電しゃ断器の取り付けは、必ずお買いあげの販売店、または専門業者に依頼する。(ご自身でしない)
(水漏れ・感電・発熱・火災・けがの原因)
アース線は、ガス管、水道管、避雷針、電話のアース線に接続しない。

●冷えない、暖まらない場合は、冷媒漏れが原因のひとつと考えられるので、お買いあげの販売店に相談する。
(冷媒は安全で、通常は漏れませんが、万一室内に漏れ、ファンヒーターやコンロなどの火気に触れると、有害な生成物発生の原因)

必ず
お守りください



注意

漏電やけがを防ぎ家財などを守るために

ご使用時は



- 動植物に直接風をあてない。
- 動植物の飼育や栽培、食品・精密機器・美術品の保存などに使わない。
(対象物の性能・品質・寿命への悪影響やエアコンの故障の原因)

- めれた手で操作しない。
- 室内機の下に、他の電気製品や家財などを置かない。
(水滴が落ちて、汚損・故障、感電の原因)

- 室外機の上に乗ったり物を載せない。
(ベランダなどでは、落下の原因)



- 痛んだままの据付台などで使用しない。
(落下につながり、けがなどの原因)

- 乳幼児の手の届く所にリモコンを置かない。
(誤作動による体調悪化や電池誤飲の原因)



- 室外機の周辺に、物を置いたり、落ち葉がたまらないようにする。
(虫などが侵入し、故障・発火・発煙の原因)

- 燃焼器具と一緒に運転するときにはこまめに窓を開け、換気をする。
(換気が不十分の場合、酸素不足による窒息の原因)



- 燃焼器具はエアコンの風が直接あたらない所に置く。
(燃焼器具の不完全燃焼の原因)

- 落雷のおそれがあるときは、運転を停止し、電源プラグを抜く。
(被雷すると、故障の原因)

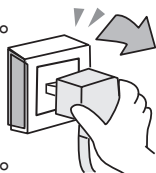

- 長期間使用しない場合は、電源プラグを抜く。
(ほこりがたまると、発熱・発火の原因)



- 内装工事や床面のワックスがけ時は、運転を停止する。
(揮発成分がエアコン内部に付着し、水漏れや露飛びの原因)
作業後は窓やドアを開けて、十分に換気をした後、運転をしてください。

お手入れ時は



- エアコンを直接水洗いしない。
(感電・発火の原因)

- 不安定な台に乗らない。
(転倒など、けがの原因)

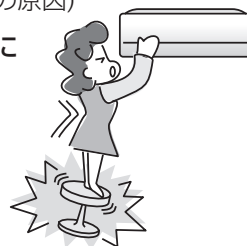

- 室内機・室外機のアルミフィンに触らない。
(けがの原因)

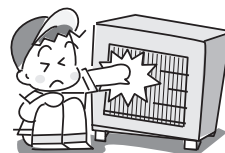

- 必ず運転を停止し、電源プラグを抜く。
(高速回転するファンで、けがの原因)

- エアフィルターを水洗いした後は、よく乾かす。
(水気が残っていると、感電の原因)

据え付け時は



- 可燃性ガスの漏れるおそれのある場所に設置されていないか確認する。
(万一ガスが漏れると、発火の原因)

- ドレンホースが確実に排水するように配管されているか確認する。
(不確実な場合、家財などをぬらす原因)

各部のなまえ

室内機

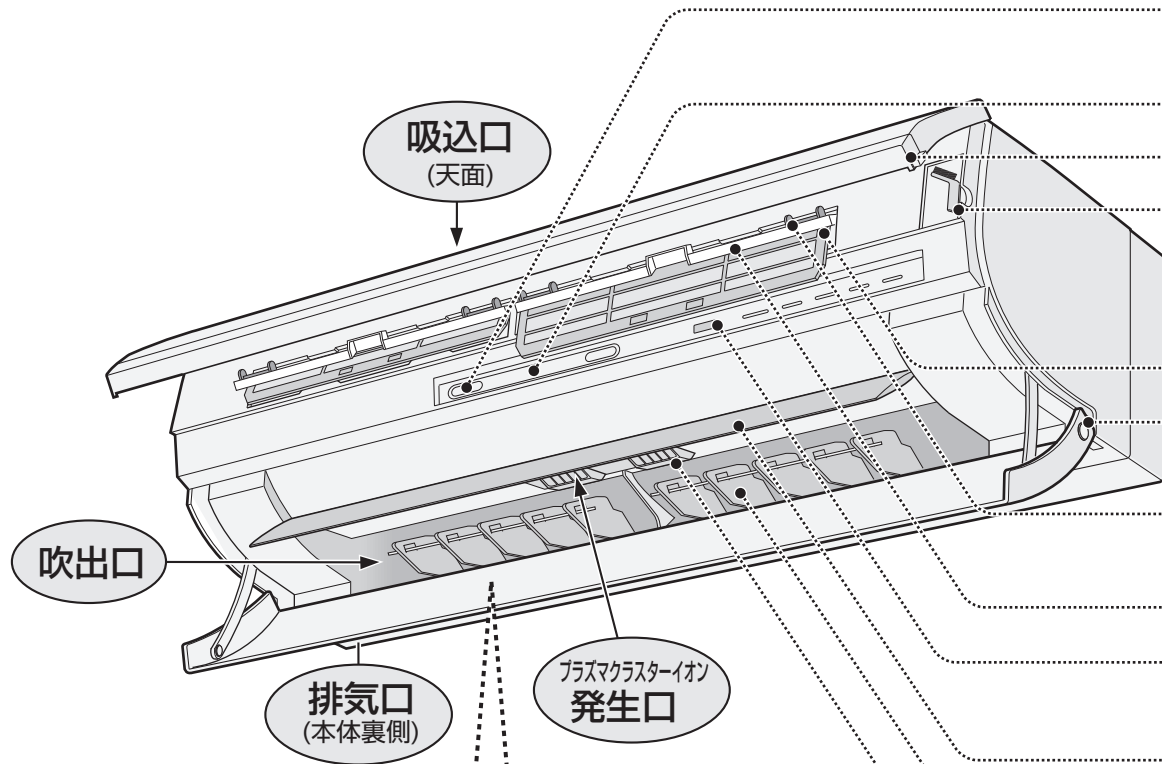

気流パネル (33ページ)

ご注意

開閉動作時や開いた状態のときは、気流パネルやロック解除ボタンに触れないでください。また、エアコン内部に異物を入れないでください。(けが、破損・誤動作の原因)

本体表示部 (説明のため、すべてを表示しています)

運転ランプ(赤)

タイマーランプ(橙)

おそうじランプ(緑)

プラズマクラスターイオンランプ(青)

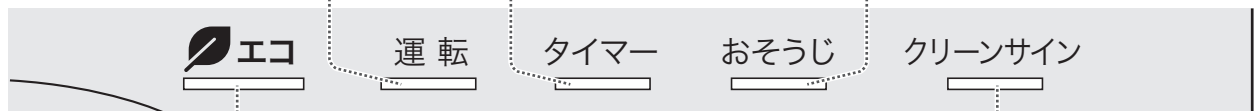

エコランプ(緑) (12ページ)

※表示ボタンで本体表示を消した場合は、エコランプ・プラズマクラスターイオンランプ・クリーンサインは点灯しません。(29ページ)

クリーンサイン(緑/橙/赤)

ニオイセンサーが、お部屋の空気の汚れを感知すると、色が変わります。(38ページ)
(運転開始時1分間は検出中のため消灯)
● フィルター掃除、内部清浄運転中は消灯。

色	空気の汚れ具合
緑	きれい
橙	汚れ少
赤	汚れ多

室外機

光センサー (13ページ)

お部屋への日差しや照明の具合を検知します。

送受信部(本体右底部にもあります)

オープンパネル

ユニット清掃ブラシ (36ページ)

プラズマクラスターイオン発生ユニットのお手入れに。

※ユニット以外の清掃に使わないでください。

エアフィルター(左右2枚) (34ページ)

ロック解除ボタン(左右両端)

気流パネルのロック解除に。

ロックつまみ(4カ所)

フィルター押えのロック・解除に。

フィルター押え(左・右) (34ページ)

応急運転ボタン (29ページ)

リモコンが使えないときに。

パワー集中ガイド

風向を調整します。

左右なめらかガイド

プラズマクラスターイオン発生ユニット

安定してプラズマクラスターイオンを放出するために、定期的に交換していただく必要があります。

交換用ユニットは別売品(下記)となります。

また、お手入れもおすすめします。(36ページ)

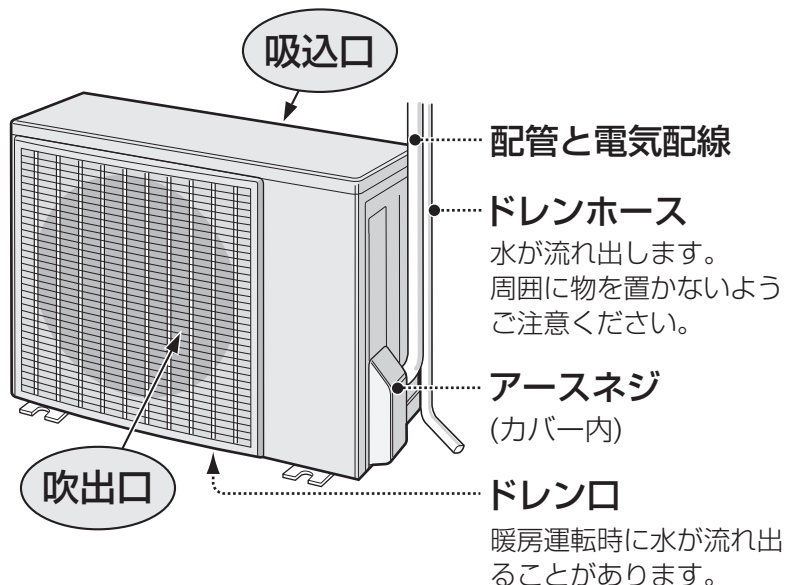

この室外機は以下の耐塩害処理を施しています

- 水がたまりやすい底面・脚に、サビが発生しにくい処理を施しています。
- 外観ネジに、ステンレスを採用し、サビを防ぎます。
- 制御基板組品を、防湿剤でコーティングし、腐食を防ぎます。
- 熱交換器のフィンに腐食防止のコーティングをしています。

付属品

■リモコン

- 電池(2本)
単3形
アルカリ



■リモコンホルダー

- リモコンホルダー用
取付ネジ(2本)

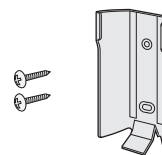

■取扱説明書(本書)※

■工事説明書※ ■保証書

※当商品は日本国内向けであり、日本語以外の説明書はありません。

This model is designed exclusively for Japan, with manuals in Japanese only.

別売品 お買いあげの販売店でご購入ください

- 品名：交換用プラズマクラスターイオン発生ユニット(1個)
- 形名：AZ-AC7W1
- 希望小売価格：4,200円(税抜価格 4,000円)…2011年12月現在のものです。
(ユニットの保証期間は、お買いあげの日から2年間です)

ご注意

古いユニットは燃えないごみとして廃棄してください。
廃棄物の分別ルールがある地域においては、そのルールにしたがってください。

※ユニットは、お客様ご自身で交換できます。(36ページ)

シャープエンジニアリング(株)でも対応します。ただし、交換用ユニットの費用に加え、工料、出張料が別途かかります。詳しくはシャープ修理相談センター、または地区別窓口にご相談ください。(46ページ)

各部のなまえ

リモコン(カバー閉)

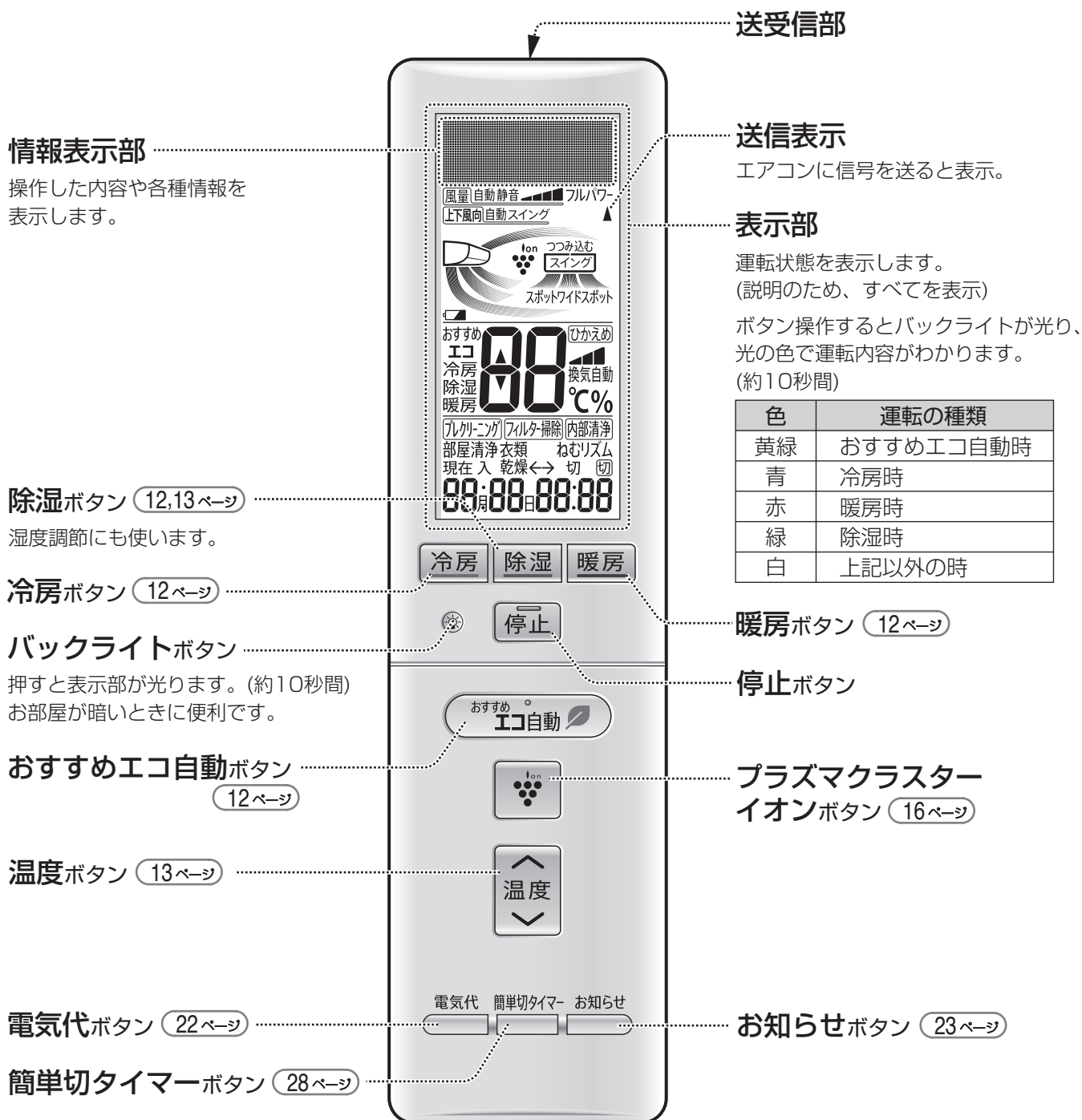

情報表示部

操作した内容や各種情報を表示します。

送受信部

送信表示

エアコンに信号を送ると表示。

表示部

運転状態を表示します。
(説明のため、すべてを表示)

ボタン操作するとバックライトが光り、光の色で運転内容がわかります。
(約10秒間)

色	運転の種類
黄緑	おすすめエコ自動時
青	冷房時
赤	暖房時
緑	除湿時
白	上記以外の時

除湿ボタン (12,13ページ)

湿度調節にも使います。

冷房ボタン (12ページ)

バックライトボタン

押すと表示部が光ります。(約10秒間)
お部屋が暗いときに便利です。

おすすめエコ自動ボタン (12ページ)

温度ボタン (13ページ)

電気代ボタン (22ページ)

簡単切タイマーボタン (28ページ)

暖房ボタン (12ページ)

停止ボタン

プラズマクラスターイオンボタン (16ページ)

お知らせボタン (23ページ)

ご注意

- リモコンに衝撃を与えたり、水にぬらしたりしないでください。また、直射日光のあたる場所、ストーブなどの近くには置かないでください。(故障の原因)
- 電子瞬時点灯方式の蛍光灯(インバーター方式、ラピッドスタート方式など)がある部屋では、信号を受け付けられないことがあります。この場合は、販売店にご相談ください。

リモコン(カバー開)

カバーの開けかた



カバーを閉じるとき

パチッと音がするまで閉じる。
(確実に閉じないと正しく動作しません)

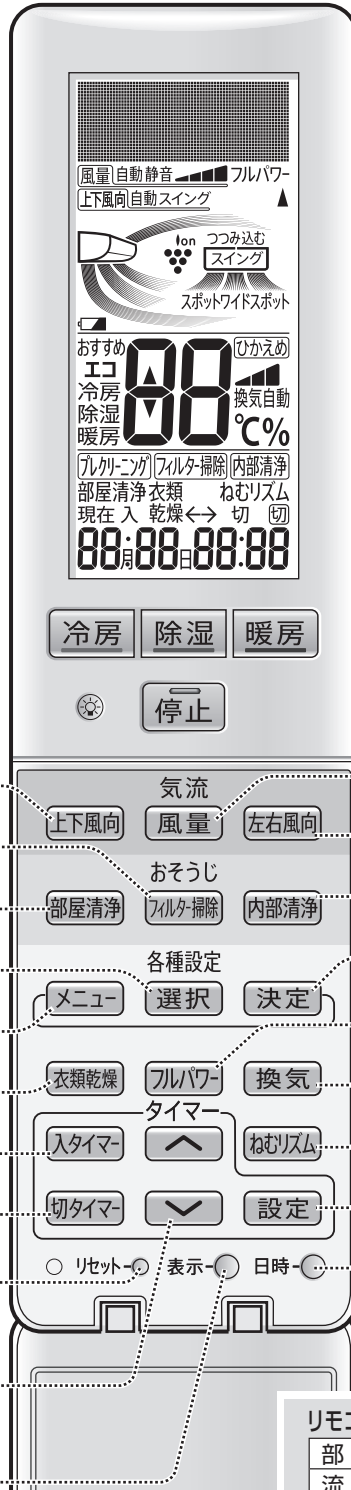

上下風向ボタン (14ページ)

フィルター掃除ボタン (25ページ)

部屋清浄ボタン (18ページ)

選択ボタン (30ページ)

メニューボタン (30ページ)

衣類乾燥ボタン (19ページ)

入タイマーボタン (26ページ)

切タイマーボタン (26ページ)

リセットボタン (10ページ)

リモコンの電池を交換したとき。

すすむ/もどるボタン (10,18,26ページ)

表示ボタン (29ページ)

本体表示を消すとき。

風量ボタン (14ページ)

左右風向ボタン (14ページ)

内部清浄ボタン (25ページ)

決定ボタン (30ページ)

フルパワーボタン (20ページ)

換気ボタン (17ページ)

ねむリズムボタン (21ページ)

設定ボタン (10,18,26ページ)

日時ボタン (10ページ)

リモコン紛失時は、お買いあげの販売店でご購入ください。

部品コード	CRMC-A852JBEZ
流通コード	205 638 0814
希望小売価格	7,035円(税抜価格6,700円)

部品、および価格は、2011年12月現在のもの
で、変更する場合があります。

リモコンの準備

電池を入れる

1

裏側のカバーをスライドして開け、単3形アルカリ乾電池2本を入れ、カバーを閉める。

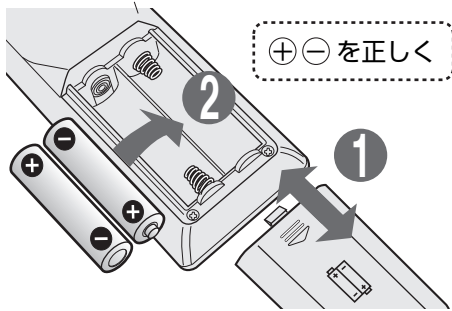

2

表側のカバーを開け、「リセット」ボタンを押す。

リセット 先の細いもので押す

誤動作を避けるため、必ず押す。

電池について

- 電池の寿命は、アルカリ乾電池ご使用の場合、約1年です。
リモコンに「」を表示したり、日時表示「月 日 13:00」が点滅したり、信号が届きにくいときは、交換してください。
- 使用する電池や条件により、1年未満で消耗することがあります。
- 交換時は、2本とも新しい同じ種類の単3形アルカリ乾電池をご使用ください。
- 液漏れや破裂による故障防止のために、長期間使わないときは、電池を取り出してください。
- 電池の溶液が目に入ったり、お肌や衣服に付いた場合は、すぐにきれいな水で洗い流してください。

ご注意

- タイマー、および部屋清浄予約中は、現在日時合わせができません。
- 現在日時を合わせないと、電気表示、タイマー、および部屋清浄予約はできません。

現在日時を設定する

例

「2012年7月25日 10:00」に設定するとき

(日時設定完了画面)



初めてご使用の場合、日時修正

1

「日時」ボタンを押す



2

「年」を合わせる



(1年単位で変わります。)

3

「月」を合わせる



(1月単位で変わります。)

4

「日」を合わせる



(1日単位で変わります。)

5

「時刻」を合わせる

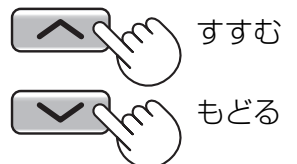

(1分単位で変わります。)

※ 1~5の途中で「日時」ボタン
※ 間違えた場合は、手順 1 か

が必要な場合

《リモコン情報表示部》



- 「年設定2011年」が表示されます。



- 「年」が設定され、月数が点滅します。
押し続けると早送りします)

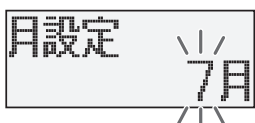

- 「月」が設定され、日数が点滅します。
押し続けると早送りします)

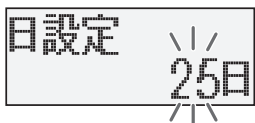

- 「日」が設定され、時刻が点滅します。
押し続けると早送りします)



- 「時刻」が設定され、時計が動き始めます。
押し続けると早送りします)

を押すと、設定が完了して時計が動き始めます。らやりなおしてください。

一度「現在日時」を設定した後は

電池交換時は、本体に向けて「日時」ボタンを押すと、本体が記憶している日時情報を取り込むことができます。
(電源プラグを抜いた場合は、本体の日時情報の記憶はなくなります)

本体送受信部に向けて



本体が記憶している日時情報を取り込み、時計が動き始めます。

部屋形状・据付位置を設定する

適切な送風調節のため、お部屋に合わせて設定してください。

30ページ

使いかた

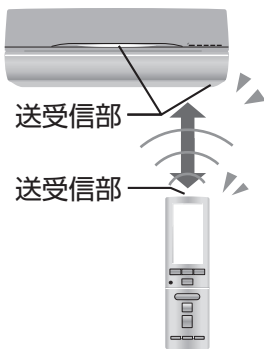

リモコンは本体の送受信部に向けて！

信号を送受信できる範囲は、本体正面で約7m以内です。

- 信号をさえぎるものがないようにします。

●信号を受けると受信音がします

受信音	お知らせしている内容
ピー	運転を停止したとき。
ピッ	運転や設定、設定の取り消し。
ピッピッ	リモコンと送受信するとき。

●リモコンホルダー(付属品)

リモコンを壁に掛けて保管できます。掛けたまま操作すると、送受信しないことがあります。

(ネジの頭がホルダー表面より突き出ないように、しっかりと締め付けてください。)

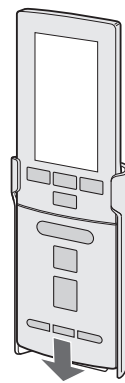
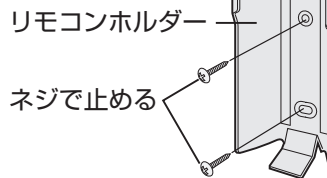

おすすめ エコ自動・冷房・暖房・除湿

ワンタッチでおすすめエコ自動・冷房・暖房・除湿運転をスタート



おすすめ
エコ自動

エアコンにおまかせ…

おすすめ
エコ自動

- 省エネ自動運転をおこないます。
▶詳しい内容は (13 ページ)

- パワーを抑えた省エネ運転のため、部屋が設定温度になるのに少し時間がかかります。すばやく冷やしたり暖めたりしたい場合は、冷房や暖房運転をしてください。

例 「冷房」運転のとき



冷房

暑いとき…

冷房

- 室温が下がった場合、送風のみになることがあります。

暖房

寒いとき…

暖房

- 運転開始時、温風を出す準備のため、しばらく風が出ないことがあります。

除湿

湿気を取りたいとき…

除湿

- 室温・湿度が下がった場合、停止することがあります。
- お部屋や外気の条件により、室温が約2~3℃変化したり、設定湿度にならない場合があります。

停止

停止

- 風量・風向の調節は (14 ページ)
- 「電力ひかえめ」運転をしたいときは (30 ページ)

エアコンが、
かしこく
省エネ自動運転

※各運転の詳しい説明は (37 ページ)

ご注意

- 運転開始時は、準備中のため気流パネルがすぐに開かないことがあります。
- 運転時、おそうじランプが点灯している場合は、おそうじ機能の自動運転が働いています。 (24 ページ)
- 表示ボタンで本体表示を消した場合は、「おすすめエコ自動」時のランプ(緑)は点灯しません。 (29 ページ)

お好みで、温度・湿度を変えたいとき

温度

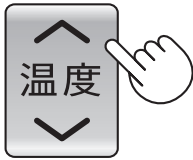

押すごとに1℃ずつ
変わります。

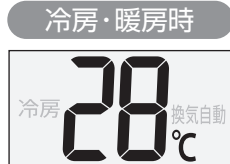

- 設定できる範囲
18℃～32℃



- 設定できる範囲
エアコンが選んだ温度設定
37ページ を標準に±2℃
の範囲で調節できます。

・2℃	(2℃高め)
・1℃	(1℃高め)
消灯	(標準)
・1℃	(1℃低め)
・2℃	(2℃低め)

除湿時は
「温度」ボタン(へまたは▽)を1回押すと、湿度
表示が消え、続けて押すと温度が変えられます。
(設定温度を5秒間表示)

湿度



押すごとに5%単位で
変わります。



- 設定できる範囲
40%～60%

「おすすめエコ自動※」運転とは？

- 運転開始時、適温になるようにエアコンが運転内容を選択。

運転開始時の室温・外気温・季節により、エアコンが自動で運転の種類(冷房・暖房)と設定温度を選びます。
エアコンが選んだ運転の種類や設定温度は、お知らせ で確認できます。(23ページ) (37ページ)
(季節の判定には、リモコンの日時設定が必要です)

- 運転中は、エアコンが次の3つをかしこく管理して、状況に応じた運転コントロール。

運転効率

節電効果の大きい、効率のよい運転になるよう管理をします。

冷房・暖房運転開始時などは大きいパワーでできるだけ早く冷やしたり、暖めたりして
いますが、「おすすめエコ自動」では、エネルギー消費効率(COP)を優先した省エネ運転を
おこないます。(パワーを少し抑えた運転になります)

湿度

湿度により、体感温度は変化することを考慮した温度管理をします。

湿度が高い → 体感温度が高くなる

湿度が低い → 体感温度が低くなる

冷房時：室内湿度が低くなれば、設定温度を自動的に上げて省エネ運転をおこなう。

暖房時：室内湿度が高くなれば、設定温度を自動的に下げて省エネ運転をおこなう。

お部屋の明るさ

光センサーが日差しや照明の具合を検知して、設定温度を自動調節してムダな運転を抑えます。

- お部屋への日差しが強くなったと検知 → 暖房時に設定温度を下げて省エネ運転をおこなう。

- お部屋への日差しが弱くなったと検知 → 冷房時に設定温度を上げて省エネ運転をおこなう。

- 日射がなく照明が消されたらと検知 → 設定温度を段階的に緩めて省エネ運転をおこなう。

(本体表示部のランプは暗くなります)

※AY-B40XE9(4.0kWタイプ)において、当社試験室(16畳)、外気温35℃、日射がない室内で1時間運転をおこなったときの積算電力量：おすすめエコ自動(冷房) 運転時 698Wh
冷房26℃設定 運転時 1,289Wh

風量・上下風向・左右風向

お好みで、風量を変えたり、上下や左右の風向を変えたいとき



風量



押すごとに、表示が変わります

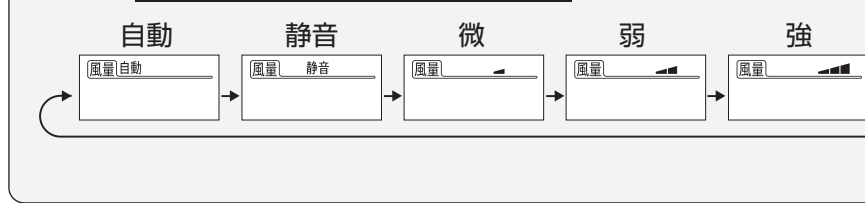

上下風向



押すごとに、表示が変わります

冷房・おすすめエコ自動(冷房)・除湿・プラズマクラスターイオン・換気

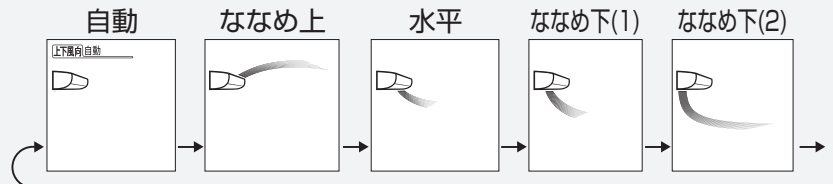

暖房・おすすめエコ自動(暖房)

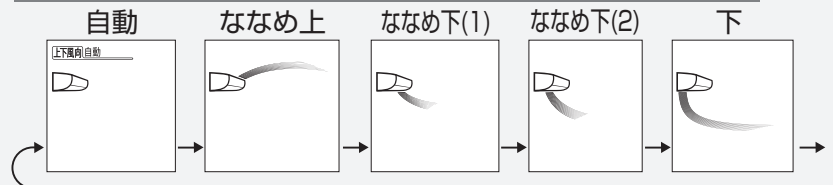

※気流パネルはななめ下方向で、パワー集中ガイドがスイングします。

●リモコンの上下風向表示は、風向を選ぶ目安であり、実際の風向とは異なる

●天井から10cm以内の高さにエアコンを設置している場合は、必ず

左右風向



押すごとに、表示が変わります

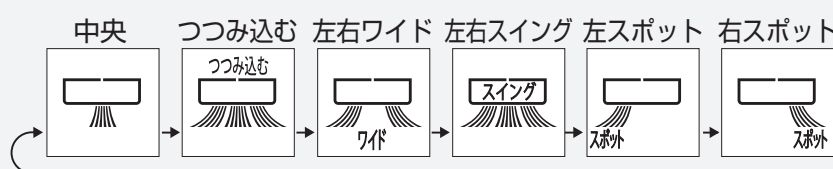

●冷房時、冷風感を求めたい場合は、「中央」「左スポット」「右スポット」などで、人のいる方向に風向を設定してください。

●お部屋の端にエアコンを設置している場合は、必ず各種設定の据付位

ご注意

- 上下風向・左右風向を調節するときは必ず、リモコンで操作してください。手で調節すると、誤動作や異音、故障の原因になります。
- 上下風向を下向きにし、長時間冷房や除湿運転をすると、気流パネルや左右なめらかガイド周辺に露がついて、水滴が落ちることがあります。

調節した風量・風向は
運転の種類ごとに
記憶しています。



急速

- 除湿時は、切り換えできません。
(風量自動に固定)
- 「静音」は、能力を抑えて静かに運転します。
- 「急速」は、最大能力で運転するため、運転音が大きくなります。運転音が気になる場合は、「自動」、またはお好みの風量にしてください。

風量自動 のときは

おすすめエコ自動・冷房・暖房時
お部屋が設定温度になるまでは強く、設定温度になると、弱めの風量になります。

除湿・プラズマクラスターイオン時
弱い風量になります。

上下風向自動 のときは

冷房・おすすめエコ自動(冷房)時

運転開始時は**ななめ下**に吹き出します。(最長20分間)
お部屋が設定温度に近づくと、**水平**や**ななめ上**に吹き出して天井方向へ送風し、冷風感を抑えます。
(お部屋の温度が設定温度に近い場合は、運転開始後すぐに**水平**や**ななめ上**に吹き出す場合があります)
● 冷風感を求めたい場合は、風向を「ななめ下」に設定してください。

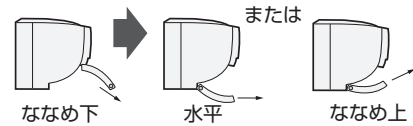

暖房・おすすめエコ自動(暖房)時

吹き出す風の温度が低いときは、**ななめ後**に、暖まると**ななめ下**に吹き出します。お部屋が暖まると(設定温度到達から5~25分後)、**下**に吹き出して床面方向へ送風し、足元を暖めます。



除湿・プラズマクラスターイオン・換気時

ななめ上に吹き出します。



スイング ※



スイング ※

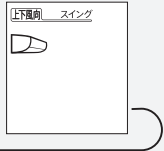

風量・上下風向・左右風向

各種設定の上風向を変更してください。(30 ページ)

中央	まっすぐに風を送る。
つつみ込む	左右ワイドより狭い範囲に風を広げて、お部屋全体に風を送る。
左右ワイド	両端に風を広げて送る。
左右スイング	左右にスイングする。
左スポット	左側に風を送る。
右スポット	右側に風を送る。

つつみ込む気流 (37 ページ) 設定のしかた

(上下風向) と (左右風向) を、以下のように設定してください。

冷房時……天井からつつみ込む

(上下風向) 「自動」、または「ななめ上」

(左右風向) 「つつみ込む」

暖房時……足元からつつみ込む

(上下風向) 「自動」、または「下」

(左右風向) 「つつみ込む」

置を変更してください。(30 ページ) 左右風向の角度を調節します。

- 据付位置を「左」、または「右」に設定時は (30 ページ)、左右風向を「中央」に設定しても、左右なめらかガイドは、まっすぐの方向になりません。

プラズマクラスターイオン

プラズマクラスターイオンで、お部屋の空気を清潔にする



プラズマクラスターイオンを単独で運転

運転

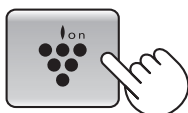

《リモコン表示》

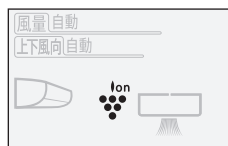

- 冷房など、他の運転中に押すと、運転が切り換わります。

- 風量・風向の調節は

14 ページ

電気代の目安

- プラズマクラスターイオン単独運転 (風量自動時)・・・
1時間あたり約0.5円
※料金単価は 22円/kWh (税込)で算出。

停止



おすすめエコ自動・冷房・暖房・除湿時

お買いあげ時は、プラズマクラスターイオン「入」で運転します。
プラズマクラスターイオンの入/切は、「メニュー」ボタンより設定変更できます。

「入」のとき

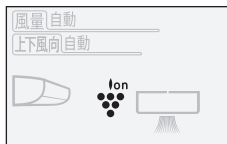

「切」のとき

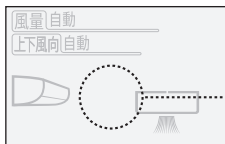

30 ページ

エアコン付近では、フッ素樹脂やシリコンを配合した化粧品など*は使わない

*ヘアケア商品(枝毛コート液・ヘアムース・ヘアトリートメントなど)、化粧品、制汗剤、静電気防止剤、防水スプレー、つや出し剤、ガラスクリーナー、化学ぞうきん、ワックスなど。本体内部にフッ素樹脂やシリコンなどの絶縁物が付着し、プラズマクラスターイオンが発生しなくなることがあります。その場合、ユニット電極部のお手入れをしてください。(36 ページ)

「プラズマクラスター」技術とは？

自然界にあるのと同じプラスとマイナスのイオンをプラズマ放電により作り出し放出。浮遊ウイルス*¹、浮遊カビ菌*²、アレル物質*³の作用を抑え、付着したニオイ*⁴を分解・除去するシャープ独自の技術です。さらに美肌効果*⁵(ツヤ・ハリ・キメ)も発揮します。

- プラズマクラスター技術には、浮遊ウイルスやダニのふん・死がいのアレル物質などの作用を抑える効果はありますが、これにより無菌状態が作られるものではなく、感染予防を保証するものではありません。

試験機関 *1 イギリス レトロスクリーン・バイロロジー社
1m³の密閉容器での試験による10分後の効果であり、実使用空間での実証結果ではありません。
*2 (財)石川県予防医学協会 *3 広島大学大学院 先端物質科学研究科 *4 (財)日本紡績検査協会
*5 (株)総合医科学研究所 季節・周囲環境(温度・湿度・風の流れなど)や使用時間・個人によって効果は異なります。

ご注意

- プラズマクラスターイオン単独運転は、温度の変更、入タイマー予約ができません。
- 安定してプラズマクラスターイオンを放出するために、定期的にユニットのお手入れ・交換が必要です。

36 ページ

換気

お部屋の空気を室外に排出する

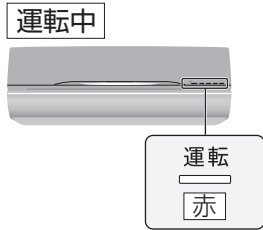

換気だけを単独で運転

運転

《リモコン表示》

停止中に
換気

換気自動

押すごとに換気の強さが変わります。
(下記参照)

電気代の目安

- 換気急速単独運転…
1時間あたり約0.5円
- ※ 料金単価は 22円/kWh
(税込)で算出。

停止

停止

換気と冷房などを同時に運転

運転

運転中に ※

換気

冷房 26℃ 換気自動

押すごとに換気の強さが変わります。
(下記参照)

以下の運転は同時に換気運転ができます。

- おすすめエコ自動
- 冷房
- 暖房
- 除湿
- プラズマクラスターイオン
- 部屋清浄

お買いあげ時は、「換気」が同時に運転するように設定されています。

取消

同時運転中に ※

換気

冷房 26℃

換気「切」を選ぶ。

「換気自動」消灯

※ 部屋清浄は予約設定中におこなってください。

「換気」ボタンを押すごとに表示が変わり、強さが選べます。

換気自動 換気弱 (ナイトモード) 換気標準 換気急速 換気切 (同時運転時のみ)

換気自動 → 換気 → 換気 → 換気 → (消灯)

38 ページ

「急速」は最大能力で換気するため、運転音が大きくなります。通常は、「急速」以外をお使いください。

ご注意

- お部屋の空気を室外に排出して換気します。
換気扇のような強力な換気能力はありません。(燃焼による酸素不足は補えません)
- 換気単独運転は、温度・風量の変更、入タイマー予約ができません。

プラスマクラスターイオン／換気

部屋清浄

現在日時を合わせてから、部屋清浄の予約をしてください。

10ページ



プラズマクラスターイオンで1日1回お部屋の空気を浄化する

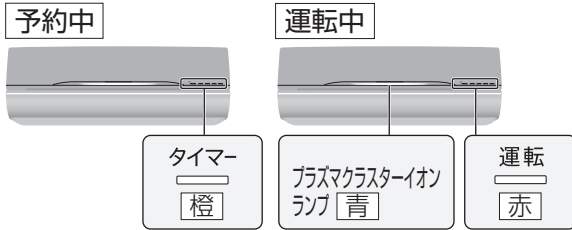

1日1回、予約した時刻にエアコンがプラズマクラスターイオンを、約1時間かけてお部屋のすみずみまで行き渡らせ、カビやニオイを抑制します。長期間、留守にする場合などでのご使用を、おすすめします。



例 毎日、「14:00」に運転するとき

1

停止中に

部屋清浄

《リモコン表示》



2

すすむ



もどる



予約したい時刻に合わせる

3

本体送受信部に向けて

設定

「ピッ」と音がして
予約設定完了



- 10分単位で変わります。
- 押し続けると、早送りします。
- ここで換気同時運転の設定が変更できます。(初期設定は同時運転)

換気 17ページ

- 運転途中で気流パネルと左右風向の向きが変わります。

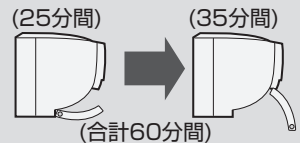

予約を取り消すとき

予約中に **部屋清浄** を押す。
(本体のタイマーランプ(橙)が消灯)

予約時間を変更するとき

部屋清浄 押して、予約設定を取り消してから、もう一度、初めから予約する。

ご注意

- 部屋清浄は、温度・風量・風向の設定はできません。(風量は強い風量になります)
- 部屋清浄設定後に他の運転をおこなうと、予約設定は取り消されます。
- 現在日時を確認したいときは、「日時」ボタンを押してください。(5秒間表示します)
- 停電すると部屋清浄設定は取り消されます。通電後、再度設定してください。

衣類乾燥

夏場は除湿、冬場は暖房運転で洗濯物を早く乾かす

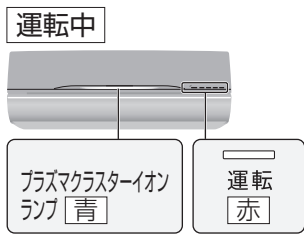

運転



《リモコン表示》



停止



- 運転開始時の室温と外気温により、運転内容(暖房・除湿)を選び、お部屋の湿度を下げて衣類を乾燥させます。
また、プラズマクラスターイオン(16ページ)を放出して、室内で乾かした洗濯物に付きやすいにおいを抑え、換気もします。
- 運転開始から約4時間後*、自動的に送風運転に変わります。ただし、暖房運転の場合は送風になる30分前は、除湿運転をします。

* タオル・シャツなど合計4kgの洗濯物を乾燥させる時間

運転内容の目安

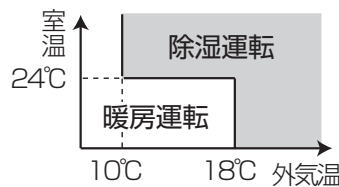

- 上下風向自動のときは、風向は以下のようになります。

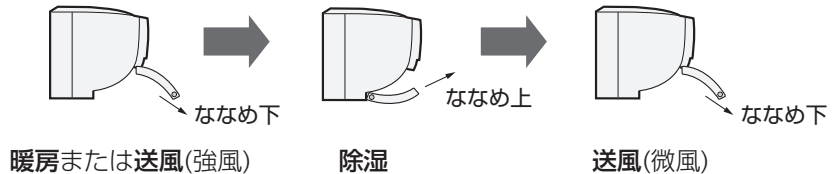

ご注意

- 衣類乾燥は、温度・風量の変更、入タイマー予約ができません。
風向はリモコンの「上下風向」「左右風向」ボタンを押すと、変えることができます。(14ページ)
- 運転開始から約4時間後、自動的に送風運転に変わるため、衣類の種類や量によっては十分に乾かないことがあります。運転時間を延長したいときは、切タイマーを使うと予約した時刻まで衣類乾燥運転ができます。(26,28ページ)

フルパワー

早く冷やしたい・暖めたいときに、最大パワー運転

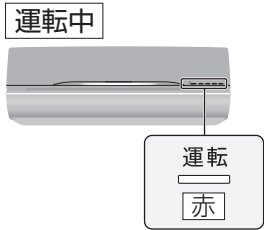

運転

冷房・暖房運転中に



《リモコン表示》



取消

運転中にもう一度



風量と上下風向は以下ようになります

冷房時

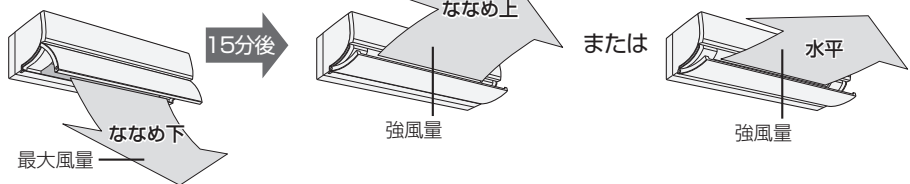

暖房時

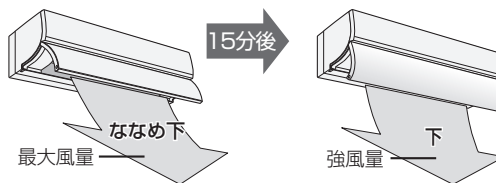

ご注意

- フルパワー運転中は、温度・風量の変更ができません。風向は、変更できます。
- 暖房運転開始から約1～3分間は、フルパワー運転をしても最大パワーになりません。(温風を出す準備のため)

ねむリズム

冷えすぎ、暖めすぎを抑えたおやすみ運転

運転中



※おやすみ用に本体表示部全体が暗くなる



運転

おすすめエコ自動・冷房・暖房・除湿運転中に



《リモコン表示》



取消

運転中にもう一度



本体表示部全体の明るさが、元に戻る。

「ねむリズム」消灯

つけっぱなしで使っても、朝まで快眠をサポートします。

寝冷えや寝苦しさを抑えた快適な睡眠ができるように、エアコンが朝まで室温をコントロールします。

《例》設定温度27℃で、冷房運転の場合

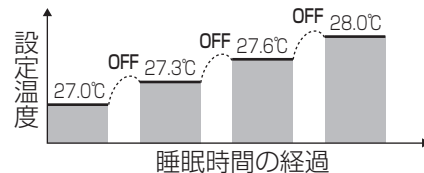

室温の上がりすぎ、下がりすぎを防ぐため、設定温度を徐々に変化させ、快適な目覚めをサポートします。また、周期的に運転をOFFさせてムダな電気代を抑えます。

運転内容

1時間後にいったん運転を止め、その後は80～90分周期で設定温度をコントロールしながら運転します。(ねむリズム中は運転ランプは点灯し、気流パネルは開いたままです)

設定温度	1時間後以降に、設定温度を冷房・除湿時は約1℃高くし、暖房時は約3℃低くし、冷やしすぎ・暖めすぎを抑えます。また、冷房時はエアコンが風の温度を自動的にコントロールして、外気温が下がっても吹き出し温度が下がりすぎないように調節し、睡眠中に寒くならない運転をおこないます。
風量	「自動」になります。除湿時以外は変更できます。(14ページ)
上下風向	「自動」になります(冷房時はななめ上方向)。変更できます。(14ページ)

ご注意

- 「ねむリズム」は自動的に停止しません。お好みに合わせて切タイマーを設定してください。(26,28ページ)
- 「停止」ボタン、または切タイマーで運転を停止すると「ねむリズム」の設定は取り消されて、次の運転時は「ねむリズム」なしで開始します。

電気代・お知らせ

現在日時を設定していないと、電気代を表示できません。

10 ページ

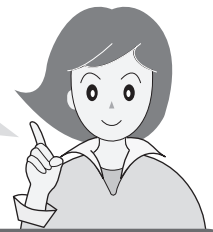

運転時間や電気代を見る

電気代は目安です



本体送受信部に向けて

電気代

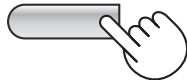

4秒ごとに表示が変わります。

画面表示中にリモコンカバーを開け、**すすむ/もどるボタン**()を押すと、前後に表示を切り換えることができます。(最大表示時間：30秒間)

《リモコン表示》

今日 7h 45円

昨日 9h 60円

月 火 水 木 金 土 日



今月 115h 760円

5月 6月 7月



●今日の運転時間と電気代を表示します。

●昨日の運転時間と電気代を表示します。

●一週間の比較グラフ(今日の電気代は右端に表示)

●今月の運転時間と電気代を表示します。

●直近3ヶ月の比較グラフ(今月の電気代は右端に表示)

電気代の算出について

ご使用状況に応じて、目安の電気代を算出しています。お買いあげ時は、電気代単価22円/kWhで算出する設定になっています。電力会社とのご契約によって、電気料金が異なるので、より合った電気代を表示するために、ご家庭ごとの設定をおすすめします。

電気料金の設定…

時間帯に関係なく一定の電気代単価を設定する「通常」料金と、時間帯別に電気代単価が設定されている「時間帯別」料金(オール電化、深夜料金プランなど)があります。

設定のしかたは (30 ページ)

通常

単価22円 (初期設定)
10~50円の範囲で設定を変更できます。

時間帯別

各電力会社の料金プランに合わせて
時間帯1~9の中から設定を選択できます。
下記の表より、ご家庭にあてはまる時間帯
の設定に変更してください。

電気料金の種類は
大きく2つあります

【電力会社別 料金プラン】

電力会社	料金プラン	設定
北海道電力	eタイム3	時間帯1
	ドリーム8エコ	時間帯2
	ドリーム8	時間帯9
東北電力	やりくりナイト10	時間帯7
	やりくりナイトS	時間帯7
	やりくりナイト8	時間帯9
東京電力	電化上手	時間帯3
	おトクなナイト10	時間帯7
	おトクなナイト8	時間帯9
北陸電力	エルナイト10プラス	時間帯6
	エルフナイト10	時間帯7
	エルフナイト8	時間帯9
中部電力	Eタイムプラン	時間帯4
	タイムプラン	時間帯9

電力会社	料金プラン	設定
関西電力	はびeタイム	時間帯3
	時間帯別電灯	時間帯9
中国電力	ファミリータイムプランI	時間帯5
	ファミリータイムプランII	時間帯5
四国電力	エコノミーナイト	時間帯8
	電化Deナイト	時間帯9
九州電力	得トクナイト	時間帯9
	電化deナイト	時間帯6
沖縄電力	よかナイト10	時間帯7
	Eeライフ	時間帯3
	時間帯別電灯	時間帯9

(表の内容は2011年9月現在のものです)

カバー開

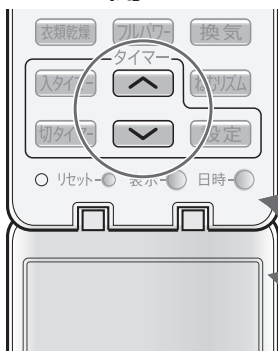

※各時間帯の電気代単価の詳細は (38 ページ)

運転内容、温度や湿度、ユニットの残時間を見る



本体送受信部に向けて

お知らせ

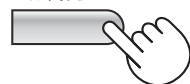

4秒ごとに表示が変わります。

画面表示中にリモコンカバーを開け、**すすむ/もどるボタン**()を押すと、前後に表示を切り換えることができます。
(最大表示時間：30秒間)

《リモコン表示》

冷房27℃
運転中

室内28℃50%
室外35℃

プラズマクラスター
残時間 

●おすすめエコ自動運転時の運転内容を表示します。
(それ以外の運転時、停止中は、表示しません)

●室内温度/湿度・室外温度を表示します。
(室外温度は、おすすめエコ自動、冷房、暖房、除湿時に表示します)

●プラズマクラスターイオン発生ユニットの残時間を表示します。**下記参照**
(残時間がゼロになると「ユニット交換してください」と表示します)

ご注意

表示する室内温度や湿度、室外温度は室内機、室外機周囲の温度を検知して表示しており、市販の温度計と表示が異なることがあります。

リモコン表示について

運転時間/電気代 …

- 「今日」「昨日」の運転時間と電気代は、午前0時からの積算内容を表示します。「今月」の運転時間と電気代は、1日からの積算内容を表示します。
(エアコン運転中でも上記の規定日時になると、0(ゼロ)になります)
※停電があったときや電源プラグを抜いたときは、積算された運転時間と電気代はゼロになり、通電が再開された時点から再度積算を始めます。
※日時設定や電気料金率の設定を途中で変更した場合は、運転時間と電気代が正しく表示されない場合があります。
- 比較グラフはそれぞれの電気代のうち、最も高いものを基準にして、残りは基準に対する割合を表示しています。
- 運転時間は、「今日」「昨日」は0.5時間単位、「今月」は1時間単位で表示されます。電気代は右記の桁数で表示します。

〈電気代表示〉

範囲	表示桁数
0~10円	1円単位
10~100円	5円単位
100~1000円	10円単位
1000円以上	100円単位

*切り上げ表示

室内温度/湿度・室外温度 …

- それぞれの表示範囲は次のとおりです。
室内温度：0℃~40℃ (表示範囲を超える温度を検知した場合は、「低温」「高温」と表示します)
室内湿度：25%~75% (表示範囲を超える湿度を検知した場合は、「低湿」「高湿」と表示します)
室外温度：-9℃~40℃ (表示範囲を超える温度を検知した場合は、「低温」「高温」と表示します)

プラズマクラスターイオン発生ユニットの残時間 …

- 1日盛りは約2,500時間、合計(7日盛り)で「ユニットの寿命：約17,500時間」*を表しています。
(*1日8時間、毎日使用した場合約6年分の時間です)

受信エラー …

- 情報は室内機から送られてくる信号を受信して表示されます。リモコンに「受信中」が表示されている間(約3秒間)、リモコンを室内機に向けておいてください。「受信エラー」が表示された場合は、リモコンを室内機に向けて、もう一度、「電気代」ボタンや「お知らせ」ボタンを押してください。

おそうじ機能

自動運転

プレクリーニング・フィルター掃除・内部清浄

運転中



おそうじ ※「プレクリーニング」と「内部清浄」時は、プラズマクラスターイオンランプ(青)も点灯します。

お買いあげ時は、「プレクリーニング」、「フィルター掃除」、「内部清浄」が自動で運転するように設定されています。

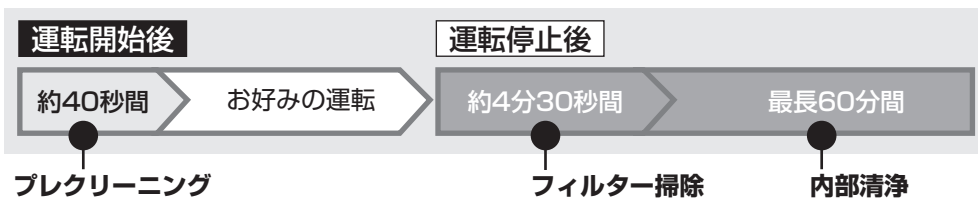

自動運転のおそうじ内容

おすすめエコ自動・冷房・暖房・除湿・プラズマクラスターイオン・換気・部屋清浄時に働きます。

■プレクリーニング(約40秒間)

運転開始直後に、プラズマクラスターイオンをエアコン内部に充満させ、換気運転によりニオイを室外へ排出します。

- ・「前回の運転終了時から停止時間が24時間以上経過したときのみ」働きます。

<気流パネルの動き>

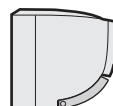

気流パネルは閉じたまま運転します。

■フィルター掃除(約4分30秒間)

運転停止後に、フィルターのほこりをパワーブラシでかき出し、室外へ排出します。

- ・「1日に1回のみ」働きます。
- 前回のフィルター掃除運転から24時間以内は、働きません。

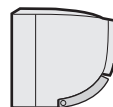

気流パネルは閉じたまま運転しますが、内部清浄同時設定時は、上部が少し開いて運転します。

■内部清浄(最長60分間)

運転停止後にプラズマクラスターイオンをエアコン内部に充満させ、カビの発生を抑制します。(約20分間)

冷房・除湿運転後は送風運転で、吹出口周辺を乾燥(約40分間)させてから、おこないます。

(暖房・プラズマクラスターイオン・換気・部屋清浄後…20分間*)

(冷房・除湿後…60分間)

*ただし、1時間以内に冷房・除湿運転をしていた場合は60分間。

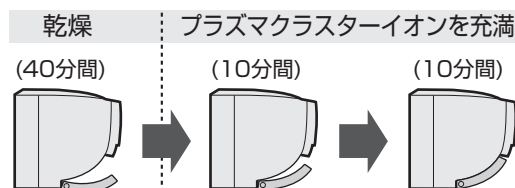

※内部清浄運転は、カビやにおいの発生を抑制するためにも、毎回、最後まで運転していただくことをおすすめします。どうしても途中で停止したい場合は、「停止」ボタンを押してください。その場合は定期的に手動運転をしてください。

●おそうじの自動運転設定を取り消したいとき (ただし、フィルター掃除自動運転の設定を「切」にしても、運転を10回繰り返した停止後は、エアコンを効率よくお使いいただくために、自動でフィルター掃除運転をします。)

ご注意

- リモコン表示 **フィルター掃除** **内部清浄** は、おそうじ運転開始1分後に消灯します。
- 切タイマーで運転を停止した場合は、排気を抑えて通常よりも音を下げ、フィルター掃除自動運転をおこないます。毎日、切タイマーで停止するとフィルター掃除が十分にできませんので、週に一度は手動運転をしてください。
- フィルター掃除運転は、エアフィルターが目づまりによる能力低下を抑えることが目的です。エアコン内部の汚れを抑制するものではありません。

手動運転

フィルター掃除・内部清浄

運転中



おそうじ

緑

※「内部清浄」時は、プラズマクラスターイオンランプ(青)も点灯します。

「フィルター掃除」、「内部清浄」は、停止中に手動で運転できます。自動運転よりも、念入りの運転をおこないますので、長期間使わないときのお手入れなどに使用してください。



フィルター掃除 (約14分間)



内部清浄 (約70分間)



※手動運転はエアコン運転中にはできません。必ず、停止状態から開始してください。

手動運転のおそうじ内容

■フィルター掃除(約14分間)

フィルターのほこりをパワーブラシでかき出し、室外へ排出します。自動運転よりも、時間をかけて念入りにおこないます。

<気流パネルの動き>

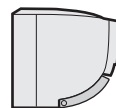

気流パネルは閉じたまま運転します。

■内部清浄(約70分間)

送風、または暖房運転で吹出口周辺と室内機内部を念入りに乾燥し、プラズマクラスターイオンをエアコン内部に充満させ、カビの発生を抑制します。

(外気温が24℃以上のときは送風運転、24℃未満のときは暖房運転で乾燥します)

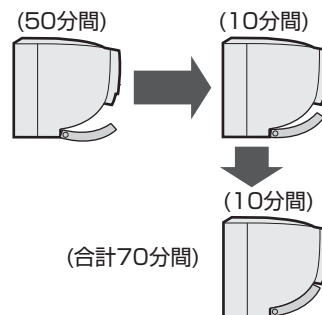

※内部清浄運転は、カビやにおいの発生を抑制するためにも、最後まで運転していただくことをおすすめします。どうしても途中で停止したい場合は、「停止」ボタンを押してください。

- フィルター掃除運転をしても、使用状況や環境により、フィルターの汚れが取れないことがあります。シーズンに一回は汚れ具合を確認し、とくに台所などでのご使用で油汚れが気になる場合や、フィルター掃除運転をご使用にならない場合は、フィルターを取りはずしてお手入れしてください。(34ページ)
- すでに発生したカビは内部清浄運転では取れません。また、内部清浄運転をしても使用状況や環境により、カビやにおいが発生することがあります。その場合、本体内部の洗浄をおすすめします。(45ページ)

おそうじ機能

入タイマー・切タイマー

予約した時刻に自動で運転、または停止する



- 予約時刻に設定した室温になるよう入タイマー予約できます。
- 運転を止めたい時刻を切タイマーで予約できます。

例 「7:30」にお望みの室温にしたいとき

1

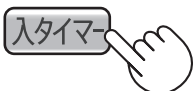

"入"を点滅させる

《リモコン表示》



- 予約内容が表示されます。

切タイマーの場合

切タイマーを押して、「切」を点滅させる。

2

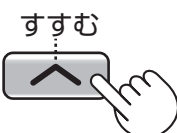

もどる

予約したい時刻に合わせる



- 10分単位で変わります。
- 押し続けると、早送りします。
- ここで運転の種類や設定温度などの運転内容が、変更できます。

3

本体送受信部に向けて



「ピッ」と音がして
"入"が点灯し、
予約設定完了



切タイマーの場合

設定を押すと、「切」が表示されます。

ご注意

- 入タイマーは予約時刻に設定温度になるよう、最長1時間前から運転を始めます。
- タイマーは1回だけの運転ですので、そのつど予約設定が必要です。
- タイマー予約ができない運転もあります。詳しくは (37ページ)
- 現在日時を確認したいときは、「日時」ボタンを押してください。(5秒間表示します)

現在日時を合わせてから、タイマー予約をしてください。

10ページ



タイマーの組み合わせ

入タイマーと切タイマーの組み合わせ

タイマーを取り消すとき

予約中に **入タイマー** (または **切タイマー**) を押す。
(本体のタイマーランプ(橙)が消灯)

予約時間を変更するとき

入タイマー (または **切タイマー**) を押してタイマーを取り消してから、もう一度、初めから予約する。

前回と同じ時刻で予約するとき

入タイマー (または **切タイマー**) を押して"入"(または"切")を点滅させ、予約時刻を確認して **設定** を押す。
(前回、予約した時刻を記憶しています)

停電のとき

停電すると、エアコンのタイマー予約は取り消され、運転は止まります。通電後、再度、予約してください。(リモコンはタイマー予約や運転の表示を続けます)

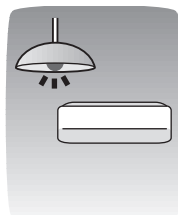

例 23:00に停止し、7:30にお望みの室温になるように運転したいとき (現在時刻 20:00)

1

切タイマーで23:00に予約する

《リモコン表示》

切
23:00

入タイマーで7:30に予約する

入 ← 切
7:30 23:00

2

- 現在時刻に対して、予約時刻の早い方からタイマーが動作します。
(←→は、タイマーの動作する順序)

入 → 切の組み合わせもできます。

簡単切タイマー (28ページ) と入タイマーの組み合わせ

例 3時間後に停止し、7:30にお望みの室温になるように運転したいとき (現在時刻 20:00)

1

3時間切タイマーを予約する

切
3h

入タイマーで7:30に予約する

入 ← 切
7:30 3h

2

- 簡単切タイマーは、入タイマー・切タイマーより優先されます。

簡単切タイマー

現在日時を合わせてから、タイマー予約をしてください。

10ページ



0.5・1・2・3・5時間後の切タイマーを簡単に予約する

予約中

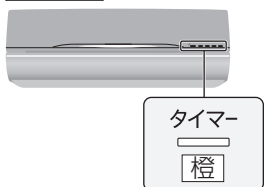

例 「3時間後切」に予約したいとき

運転中に

押すごとに、表示が変わります。

簡単切タイマー

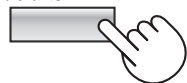

0.5h → 1h → 2h → 3h → 5h → 取消
(日時表示に戻る)

予約したい時間を選ぶ

《リモコン表示》

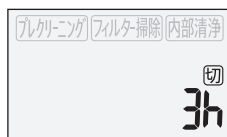

● リモコンに、タイマーの残時間を表示します。
(5h→4h→3h→2h→1h→0.5hの順に減算)

予約

予約中にもう一度

簡単切タイマー

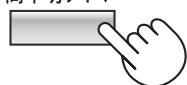

本体のタイマーランプ(橙)消灯。

..... 現在日時表示に戻る

取消

予約時間を変更するとき

「簡単切タイマー」ボタンを押して、タイマーを取り消してから、再度予約したい時間を選ぶ。

ご注意

- 停止中に、「簡単切タイマー」ボタンを押すと、停止前と同じ運転(おすすめエコ自動・冷房・暖房・除湿のいずれか)を開始し、設定した時間後に停止します。
- 現在日時を確認したいときは、「日時」ボタンを押してください。(5秒間表示します)

こんなこともできます

より快適に、お使いいただくために

応急運転

リモコンを紛失したり、電池が切れたとき、本体で応急運転ができます。
運転内容・温度設定は、室温・外気温により、自動で選びます。

オープンパネル

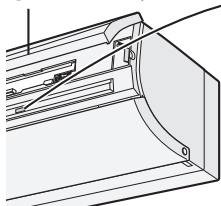

応急運転

(オープンパネルを開けた内側にあります)

● 本体の運転ランプ(赤)が点灯。

■停止するとき

もう一度「応急運転」ボタンを押す。

ご注意

運転中に、「応急運転」ボタンを5秒以上押し続けると強制冷房運転(エアコンの移設・廃棄時に使用)になり、運転ランプが点滅します。
そのときは、「応急運転」ボタンを短く押して、停止してください。

本体表示を消す

睡眠時など、本体表示部の明るさが気になるときに、本体表示を消すことができます。
(ただし、運転ランプ・タイマーランプ・おそうじランプは消すことができません)



運転中に、本体送受信部に向けて

表示

● 本体表示が消灯。

■点灯するとき

もう一度「表示」ボタンを押す。

● 消えていた本体表示が点灯。

ご注意

● 本体表示を消すと、次の運転時も消えた設定のままです。
● 停止中は操作できません。

1つのリモコンで2台動作させない

同じ部屋に、当社のエアコン2台を設置した場合、1つのリモコンで2台が動作しないように信号設定を切り換えることができます。

停止中に

1

リモコンのカバーを開け、先の細いものでリセット-○を押す
● 日時表示が点滅。

《リモコン表示》

現在
1月 1日 13:00

4

30秒以内に、本体送受信部に近づけて

停止 (「ピッ」と音がして、設定完了)

もう1台のエアコンが受信しないようご注意ください。

2

温度 "1"を表示するまで、押し続ける(約5秒間)

1

5

現在日時を合わせる (10ページ)
(この設定をすると、日時設定はリセットされます)

3

温度 信号設定を"2"に切り換える(初期設定は、"1")

2

ご注意

リモコンの電池を交換したり、「リセット」ボタンを押したりすると、初期設定に戻ります。
そのときは、再度設定してください。

各種設定

ご家庭の状況に合わせて、各種設定を変えることができます



1

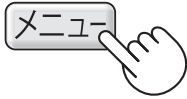

項目を選ぶ

押すごとに、**メニュー項目**が変わる

- 現在、設定中の選択項目が表示されます。

2



設定を選ぶ

押すごとに、**選択項目**が変わる

3



確定する

(「ピッ」と音がして、設定完了)

- 確定後、30秒以内に **メニュー** を押し、続いて次の項目が設定できます。

■途中で操作を中止するとき



メニュー項目

■目標電気代

設定した今月の目標電気代を超えたことを知りたいときに。(38ページ)

■電力ひかえめ

ブレーカー容量が足りないときや節電運転したいときに。

おそうじ機能

■プレクリーニング

■フィルター掃除 ■内部清掃

自動運転の入/切を選択する。

■電気料金

電力会社と契約している料金設定に変更する。

- 設定前に (22ページ) の「電気代の算出について」をお読みください。

■部屋形状

お部屋の形状に合わせ、風量を自動調節する。

■据付位置

風を、お部屋の中心に送るよう送風範囲を自動調節する。

■下風向

暖房時の「下」方向の風向きを変える。

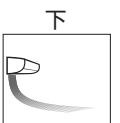

■上風向

冷房時の「ななめ上」方向の風向きを変える。



■ニオイ感度

ニオイセンサーの感度を変える。

■室外機パワー

室外機の運転音が気になるときに。

■プラズマクラスター

プラズマクラスターの入/切を選択する。

ご注意

リモコンの電池を交換したり、「リセット」ボタンを押したりすると、リモコンは初期設定に戻ります。ただし、エアコン本体は以下の設定内容を記憶しています。(目標電気代・電気料金・部屋形状・据付位置・下風向・上風向・ニオイ感度・室外機パワー)

選択項目	
入切※	<p>決定ボタン → 目標電気代 (500円) → 選択* → 決定</p> <p>「目標電気代」を設定 確定</p> <p>★タイマーのすすむ/もどるボタンでの設定もできます。(▲/▼)</p> <ul style="list-style-type: none"> ● 今月の「目標電気代」は、100円単位で500～10,000円の範囲で設定変更できます。(選択ボタンまたはすすむ/もどるボタンを押し続けると早送りします) ● 設定した目標電気代を超えた場合は、本体表示と音でお知らせします。(38ページ)
入切※	<p>「電力ひかえめ入」(設定時：運転中、リモコン画面に「ひかえめ」が表示されます)</p> <p>最大運転電流を約50%に抑えて運転します。能力を制限するため、冷えにくい(暖まりにくい)場合があります。また、条件によっては、通常運転と消費電力量に差が出ない場合もあります。</p>
入切※	<p>フィルター掃除自動運転の設定を「切」にしている場合、運転を10回繰り返した停止後は、エアコンを効率よくお使いいただくために、自動でフィルター掃除運転をします。(24ページ)</p>
通常※	<p>決定ボタン → 電気料金単価 (22円) → 選択 → 決定</p> <p>「単価」を変更 確定</p> <ul style="list-style-type: none"> ● 「単価」は1円単位で10～50円の範囲で設定変更できます。お買いあげ時は、22円に設定されています。
時間帯別	<p>決定ボタン → 電気料金(時間帯1) → 選択 → 決定</p> <p>「時間帯」を変更 確定</p> <ul style="list-style-type: none"> ● 「時間帯」は1～9の範囲で設定変更できます。(22ページ)を参照のうえ、設定してください。
正方形※ タテ長 ヨコ長	<p>「部屋形状 タテ長」 縦の長さが横の長さの1.5倍以上のときに、設定します。</p> <p>「部屋形状 ヨコ長」 横の長さが縦の長さの1.5倍以上のときに、設定します。</p> <ul style="list-style-type: none"> ● 左記以外は、「正方形」でお使いください。
中央※ 左右	<p>「据付位置 左」 エアコン左端と左壁との距離が50cm以内のときに設定します。</p> <p>(例) </p> <p>「据付位置 右」 エアコン右端と右壁との距離が50cm以内のときに設定します。</p> <ul style="list-style-type: none"> ● 50cmを超えるときは、「中央」でお使いください。
標準※ やや上向き やや下向き	<p>次のような場合は、下風向の設定を変更してください。</p> <ul style="list-style-type: none"> ● エアコンの下にある家具などに、風が直接あたるのを避けたいとき → 「やや上向き」 ● 風をさらに下に向けたとき → 「やや下向き」 <p></p>
標準※ やや下向き 下向き	<p>次のような場合は、上風向の設定を変更してください。</p> <ul style="list-style-type: none"> ● エアコンの据付位置が天井から10cm以内のとき ● エアコン前方に鴨居などの障害物があるとき ● 天井が汚れたりするとき <p>→ 「やや下向き」 または 「下向き」</p> <p></p>
標準※ 高低	<p>「ニオイ感度 高」 空気の汚れに反応しやすくなります。</p> <p>「ニオイ感度 低」 空気の汚れに反応しにくくなります。</p>
標準※ 低め	<p>「室外機パワー 低め」 能力を制限するため設定温度に到達するまでに時間がかかる場合があります。</p> <ul style="list-style-type: none"> ● 室温が設定温度に近いときなどは、「室外機パワー低め」を選んでも、運転音が下がらない場合があります。
入切※	<p>「プラズマクラスター入」(設定時：運転中、リモコン画面に「」が表示されます)</p> <p>おすすめエコ自動・冷房・暖房・除湿運転時に「プラズマクラスターイオン」が発生します。(16ページ)</p>

● お買いあげ時は、※に設定されています。



警告



お客様ご自身で室内機内部の洗浄は
しない (45 ページ)

【水漏れ・破損・故障・発煙・発火の原因】

お手入れ (1)

本体・リモコン・オープンパネル・気流パネル

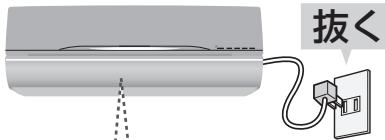

※機種により形状が
異なります。

次のものは使わない (製品を傷める原因)



汚れが
目立ち始めたら

柔らかい布で、軽くからぶきをする

汚れがひどい場合は、水、またはぬるま湯(40℃以下)を含ませ、
よく絞った布でふいてください。
(内部に水が入ると、故障の原因)

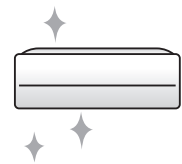

オープンパネルのはずしかた

- 1 オープンパネルの左右側面を持ち、手前に引き上げて開ける。
- 2 ほぼ水平状態まで押し上げ、手前に引き抜いて取りはずす。

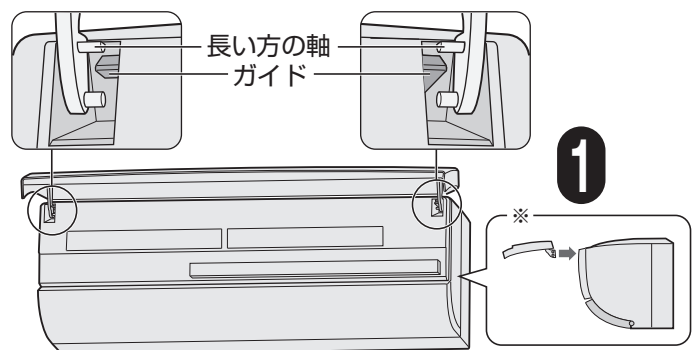

付けかた

- 1 ほぼ水平状態※(右図参照)に「オープンパネル」を保ち、ガイドの上面に、長い方の軸を沿わせて、「カチッ」と音がするまで押し込む。(左右とも)
- 2 「オープンパネル」の左右両端を「カチッ」と音がするまで、確実に閉じる。

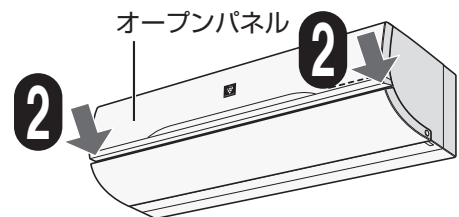

長期間使わないとき

- 手動おそうじ運転をする。(25 ページ)
(フィルター掃除・内部清掃)
- 運転を停止し、電源プラグを抜く。
または、エアコン専用の安全ブレーカーを切る。
- エアフィルターを取りはずして、汚れ具合を確認し、汚れが残っている場合は、お手入れする。(34 ページ)
- リモコンの電池を取り出す。
(液漏れによる故障防止) (10 ページ)

再び使い始めるとき

- 以下の項目を確認してください。
- エアフィルターが入っているか。
入れないで運転すると室内機内部が汚れ、故障の原因になります。また、本体のランプが点滅するエラー表示が出て、運転が継続できないことがあります。
 - 室内機・室外機の吸込口・吹出口をふさいでいないか。
 - 電源プラグやコンセントに、ほこりが付着していないか。
ほこりが付着していると、感電や火災の原因になります。
 - アース線が断線していたり、はずれたりしていないか。
アースが不確実な場合、感電や火災の原因になります。アース工事は、お買いあげの販売店、または専門業者にご依頼ください。
 - リモコンの電池が入っているか。電池残量はあるか。



注意



必ず運転を停止し、電源プラグを抜く

【高速回転するファンで、けがの原因】

気流パネルのはずしかた

1

運転を停止し、気流パネルが最後まで閉じてから、5秒以上たった後、電源プラグを抜く。

2

気流パネルの下部(左右両端)の「ロック解除ボタン」を押して、気流パネルの下側を開ける。

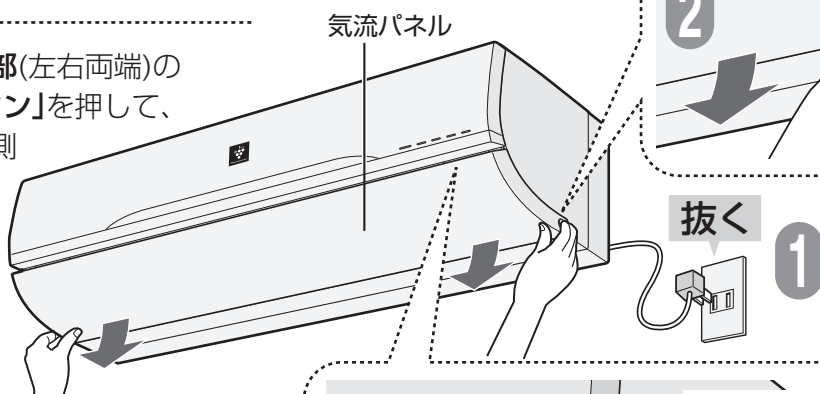

3

気流パネルを少し上に浮かして、気流パネルの上部「引掛部」(左右両端)を、本体の「軸」(左右両端)から、取りはずす。

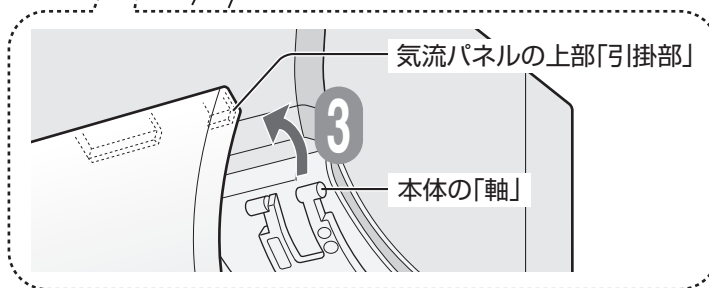

付けかた (上記と逆の手順)

1

気流パネルの上下を確認する。側面に「ロック解除ボタン」がある方が下側です。

2

気流パネルの上部「引掛部」を、本体の「軸」に、確実に引っ掛ける。

3

気流パネルの下部(左右両端)を「カチッ」と音がするまで確実に閉じ、取り付け後の確認(右図参照)をおこなう。

(パワー集中ガイド(7ページ)は、下に回転させ、元の位置に戻してから、気流パネルを取り付けてください)

気流パネル取り付け後の確認

気流パネルを取り付けた後、気流パネルが確実に閉じていることを確認してください。(確実に閉じていないと、気流パネルの動作不良や落下の原因となります)

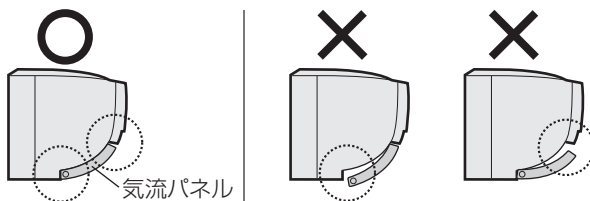

ご注意

オープンパネル、気流パネルは、分解しないでください。(破損・故障の原因)

お手入れ (2)

汚れが詰まると、能力低下や水漏れ・カビ発生などの原因になります。



エアフィルター

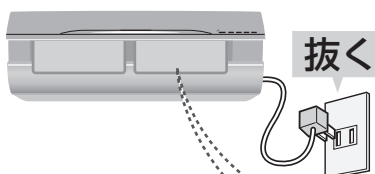

エアフィルターは、エアコンが自動的に掃除をする機能がありますが、使用状態や環境により、汚れ(油、たばこのヤニなど)が取れないことがあります。

半年に
1回を目安に

- フィルター掃除運転をしても、半年に1回は、エアフィルターを取りはずして汚れ具合を確認し、汚れている場合は掃除をしてください。
- フィルター掃除運転をご使用でない場合は、2週間に1度、掃除をしてください。

エアフィルターのはずしかた

1

運転を停止し、気流パネルが最後まで閉じてから、**5秒以上たった後**、電源プラグを抜く。

2

オープンパネルの左右側面を持ち、引き上げて開ける。

3

オレンジ色の「ロックつまみ」(左右とも：全4カ所)を内側に「カチッ」と音がするまでスライドして**ロック解除**する。

4

フィルター押えの「取っ手」を引き上げて開ける。

5

「エアフィルター」を下に引き抜いてははずす。(左右とも)

- フィルター掃除運転中は、電源プラグを抜かないでください。

「フィルター押え」が開けられなくなります。再度電源プラグを差し込んで、約2分間待ってください。「フィルター押え」を無理に開けると、故障の原因

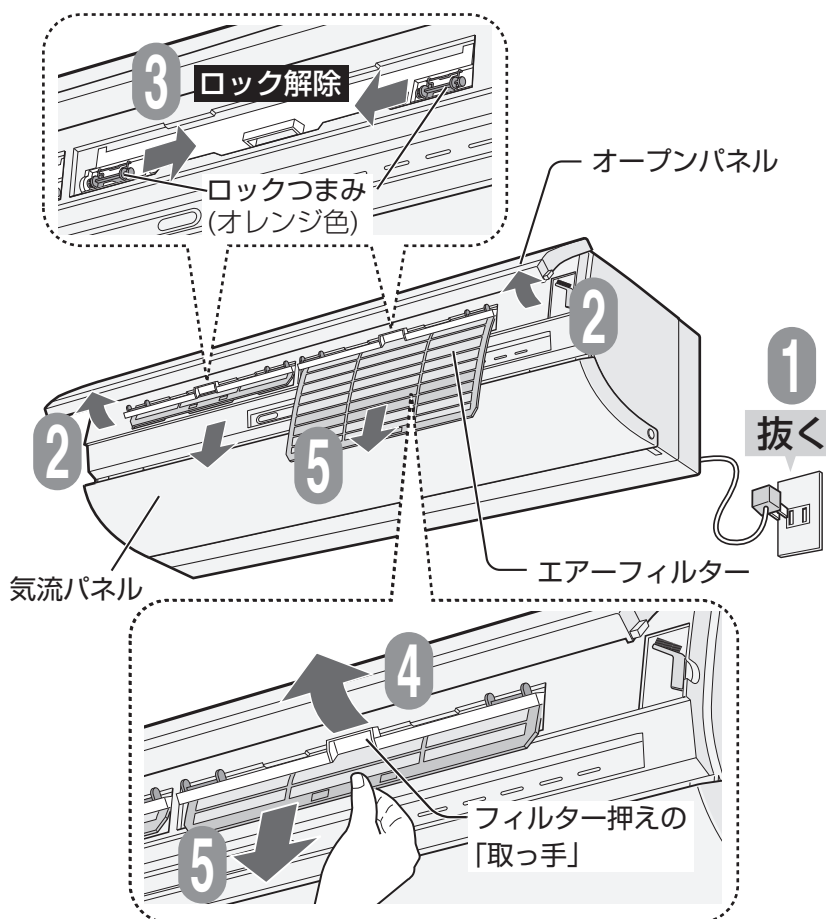

注意

必ず運転を停止し、電源プラグを抜く

【高速回転するファンで、けがの原因】

汚れを掃除機で吸い取り、水洗いし、日陰でよく乾かす

- 汚れがひどい場合は、薄めた台所用合成洗剤(中性)で、つけ置き洗いをし、その後、よくすすぎ十分に乾かしてください。



折り曲げるなどの強い力を加えない
(変形(白く変色)や破損による、フィルター掃除動作不良の原因)

次のものは使わない
(変色、傷付きの原因)

- 漂白剤
- タワシ
- 40℃以上の湯



次のもので乾かさない
(変色、変形の原因)

- 直射日光
- ドライヤー
- ストーブなど

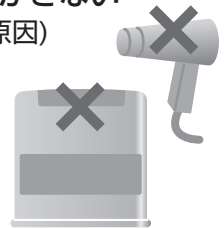

付けかた

1 「エアフィルター」の **オモテ** を確認する。

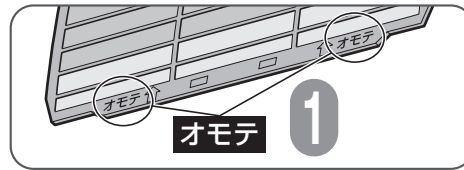

2 「エアフィルター」を **挿入口** に沿って差し込み、**奥まで入れる**。(左右とも)

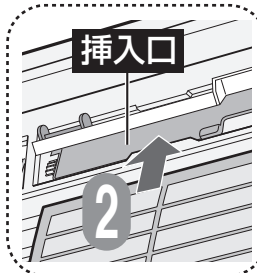

3 「フィルター押え」を閉じる。
●閉じないときは、エアフィルターを少し下にずらしてから、もう一度入れなおしてください。



4 オレンジ色の「**ロックつまみ**」(左右とも：全4カ所)を外側に「カチッ」と音がするまでスライドして **ロック** する。

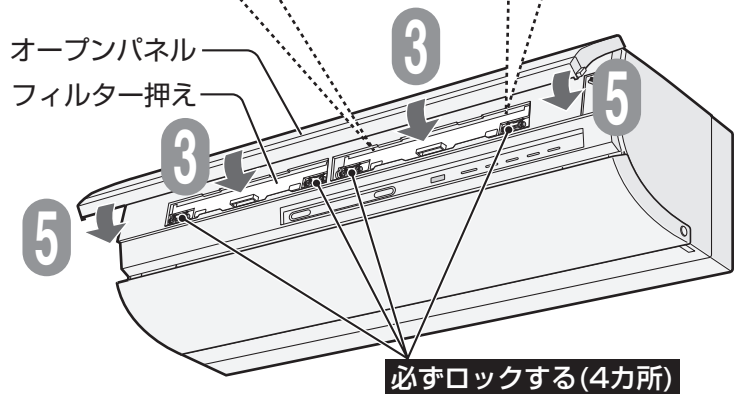

5 「オープンパネル」の左右両端を「カチッ」と音がするまで、確実に閉じる。

ご注意

エアフィルターが正しい位置に入っていなかったり、ロックつまみがロックされていないとフィルター掃除動作不良の原因になります。

お手入れ (2)

⚠ 注意

必ず運転を停止し、電源プラグを抜く

【高速回転するファンで、けがの原因】

お手入れ (3)

ユニットのお手入れ・交換(プラズマクラスターイオン発生ユニット)

高濃度のプラズマクラスターイオンを安定して放出するために、プラズマクラスターイオン発生ユニットを6カ月に1回、お手入れしてください。また、約17,500時間ご使用いただいた後は、ユニットを交換していただく必要があります。(交換用ユニットは別売品です (7 ページ))

以下のようなサインが、プラズマクラスターイオンを放出する運転※の開始時に表示されたときは、ユニットを交換してください。(※プラズマクラスターイオン、部屋清浄、衣類乾燥、内部清浄、プレクリーニング)

交換サイン



プラズマクラスターイオンランプ(青)が10回点滅してから消灯
ユニット残時間の目安確認は (23 ページ)

■ユニット交換の目安

1日24時間 使用で	1日8時間 使用で	1日5時間 使用で
約2年	約6年	約10年

着脱のしかた ※交換時は、交換用ユニットに同梱の説明書を必ずお読みください。

1 停止状態から電源プラグを抜き、「気流パネル」をはずす。 (33 ページ)

2 「パワー集中ガイド」を上回転させる。

3 「取っ手」をひっぱりながら、右下方向へずらす。

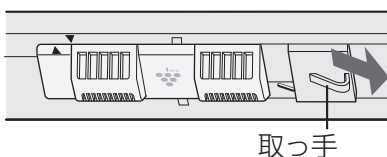

4 「ユニット」を持って右にずらし、エアコン本体の印(▼と▲)と合わせる。

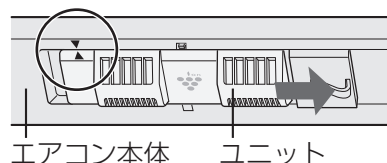

5 手前にはずす。

● 取り付けは、はずすときと逆の手順でおこなう。
(パワー集中ガイドは下に回転させ、元の位置に戻してから、気流パネルを取り付けてください)

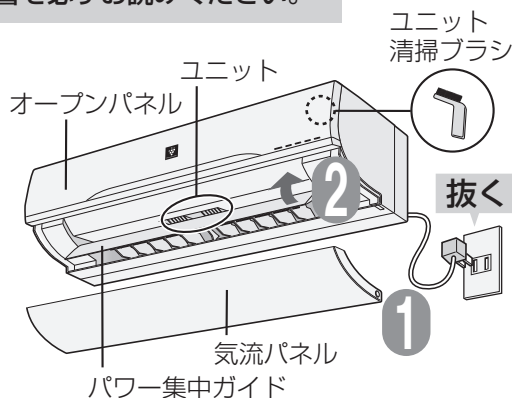
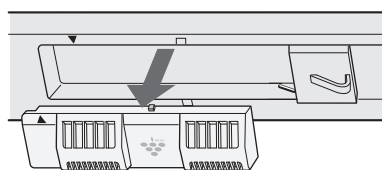

● 落下のおそれがあるので、しっかりとユニットを持って、おこなってください。

お手入れのしかた ※ユニットの着脱のしかたは、上記参照 (6カ月に1回程度)

ユニットの電極部(針の先端部)に付いたほこりや付着物を、エアコン本体に付属のユニット清掃ブラシ (7 ページ)、または市販の綿棒でやさしく取り除く。

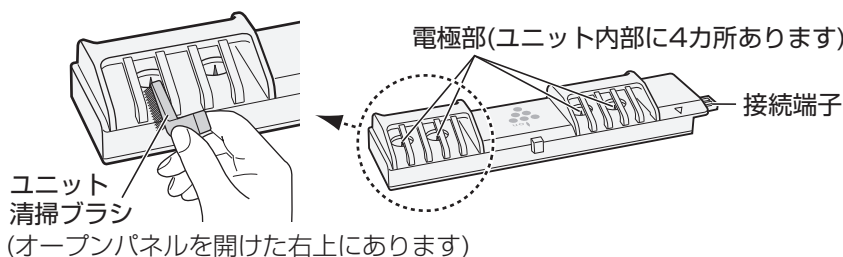

ご注意

- 電極部が変形しないように注意してください。
- 接続端子には触れないでください。
- 汚れが落ちにくい場合は市販の綿棒を少し水で湿らせてから、お手入れしてください。

知っておくと便利

より快適にお使いいただくために、知っておいてください

おすすめエコ自動

- 運転開始時の室温・外気温により、エアコンが自動的に、運転の種類(冷房・暖房)と設定温度を選びます。

例えば室温29℃、外気温32℃のとき、冷房運転(設定温度26℃)をします。

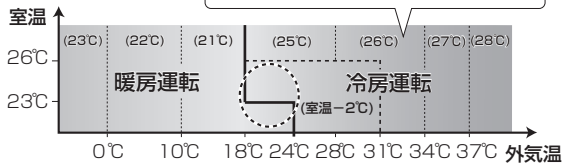

○の範囲は季節に応じた選択をします。

〈夏〉6-8月：冷房優先 〈冬〉12-3月：暖房優先

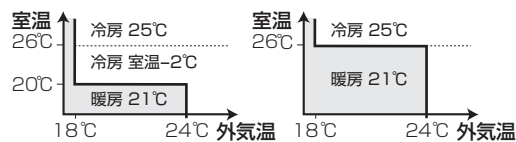

冷房運転

- 風量自動の設定では、運転開始時の風の吹き出しが約1分間遅れます。(冷たい風を吹き出す準備と、風とともに出てくるエアコン内部に付いたお部屋のにおいをやわらげるため)

暖房運転(ノンストップ暖房)

- 外気の熱を吸収し、お部屋の中に取り入れて暖房しているため(ヒートポンプ方式)、外気温が下がると暖まりにくくなります。そのときは、他の暖房器具との併用をおすすめします。
- 室外機に霜がつくと約1~2分間、暖房運転を継続しながら、自動的に霜取り運転をおこないます。(ただし、吹き出し温度が低いときは、風は出ません) 霜付きの量が多いときは、約5~10分間暖房運転を停止し、霜取り運転をおこないます。霜取りが終わると再び暖房運転をおこないます。
- 夜間(午後8時~午前8時)に暖房運転する場合は、運転を少し抑えて静かな運転をします。

除湿運転

- 再熱除湿方式により、吹出空気の温度をあまり変えないで湿度と温度をコントロールします。運転開始から約2分後の室温を設定温度とし、設定温度より室温が上がりすぎると(約2~3℃)、冷房運転で室温を下げます。また、設定温度より室温が下がりすぎると(約2℃)、室外機の運転を止めて、室温の回復を待ちます。
- 室温を変えないで湿度を下げるため、冷房運転よりも電気代が高くなる場合があります。

運転条件

- 下記の条件以外で運転すると、保護装置が働き、運転できないことがあります。
- 湿度が80%以上ある場合、長時間冷房・除湿運転すると吹出口などに露がつき、滴下することがあります。

冷房運転	外気温約21℃以上、約43℃以下 室温約21℃以上
暖房運転	外気温約24℃以下 室温約28℃以下
除湿運転	外気温約1℃以上 室温約16℃以上

タイマー予約

- タイマー予約ができる運転(○)、できない運転(×)

	入タイマー	切タイマー
おすすめエコ自動	○	○
冷房	○	○
暖房	○	○
除湿	○	○
プラズマクラスターイオン	×	○
換気	×	○
衣類乾燥	×	○
フルパワー	×	○
ねむリズム	×	○
フィルター掃除	×	×
内部清掃	×	×

- 入タイマー予約中に次の運転をすると、入タイマーは取り消されます。(プラズマクラスターイオン・換気・フィルター掃除手動・内部清掃手動・衣類乾燥)
- 切タイマー予約中に次の運転をすると、切タイマーは取り消されます。(フィルター掃除手動・内部清掃手動)
- 部屋清掃予約すると、入・切タイマー予約は取り消されます。

つつみ込む気流

- 冷房時…冷風をななめ上方向に吹き出して天井からつつみ込み、手足の冷えすぎを抑える健康的な癒し快適空間をつくります。
- 暖房時…温風を下方に吹き出して床面からつつみ込み、身体を足元からしっかり暖め肌の乾燥も抑える癒し快適空間をつくります。

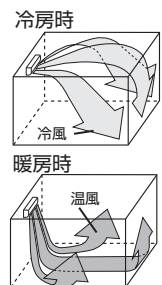

設定のしかた (15 ページ)

知っておくと便利

より快適にお使いいただくために、知っておいてください

ニオイセンサー

- ニオイセンサーは、たばこ、ホルムアルデヒド、ペットのにおいに反応します。
- ニオイセンサーは、他に次のようなものにも、反応することがあります。
 - 殺虫剤、化粧品、スプレー、アルコール類。
 - お部屋に人が集まったり、料理したとき、他の暖房器具を運転したときなど、急激な温度や湿度の変化。そのため、においが気にならない場合でもお部屋の空気の状態により、本体のクリーンサイン(赤)、または(橙)が点灯することがあります。

換気自動運転

- 運転開始時1分間は、換気標準運転をした後、ニオイセンサー(左記参照)でお部屋の空気の汚れを見張り、汚れ具合に応じて、汚れているときは(クリーンサイン：橙、または赤)換気標準運転し、きれいなときは(クリーンサイン：緑)換気を止めます。
- 単独運転では、夏場など、外気温が約18℃以上で、かつ室温が約25℃以上の場合、室温が外気温より約4℃以上高くなると、自動で換気標準運転をします。お出かけ時などにお使いください。

目標電気代設定

今月の目標電気代を設定できます。(30ページ)
設定した目標電気代を超えると、本体表示と音でお知らせします。

- 現在日時を設定していないと、お知らせできません。(10ページ)
- 本体表示を消している場合は、エコランプ(緑)は点滅せず、音だけでお知らせします。(29ページ)

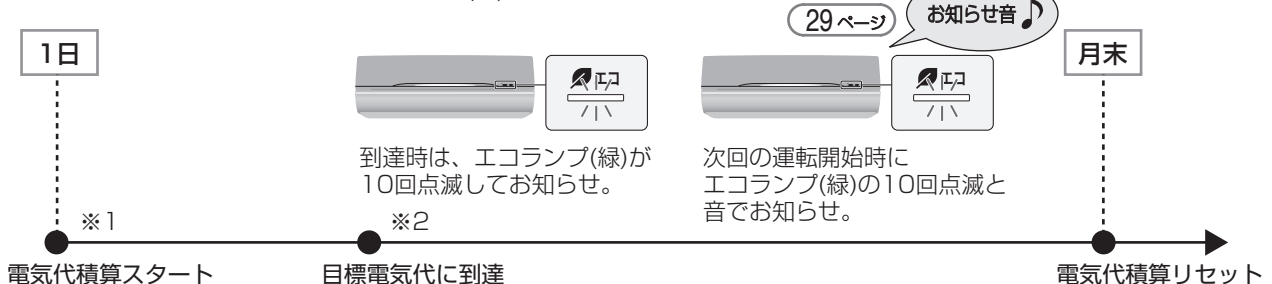

- ※1 電気代は、リモコンの日時設定に基づき、その月の1日を起点として積算します。
月の途中で目標電気代を「入」設定した場合は、その月の1日までさかのぼって積算します。
- ※2 電気代ボタンで表示される「今月の電気代」は、切り上げ表示のため、「目標電気代」到達のお知らせと少しずれることがあります。(22,23ページ)

時間帯別の電気代単価

	時間帯別								
	時間帯1	時間帯2	時間帯3	時間帯4	時間帯5	時間帯6	時間帯7	時間帯8	時間帯9
割高時間帯	13~18時 33円	16~18時 33円	10~17時 33円	9~17時 33円	10~17時 33円	10~17時 33円	8~22時 28円	8~23時 28円	7~23時 28円
割安時間帯	22~8時 10円	23~7時 10円	23~7時 10円	23~7時 10円	23~8時 10円	22~8時 10円	22~8時 10円	23~8時 10円	23~7時 10円
通常時間帯	18~22時 8~13時 25円	18~23時 7~16時 25円	17~23時 7~10時 25円	17~23時 7~9時 25円	17~23時 8~10時 25円	17~22時 8~10時 25円			

※「時間帯別」の電気代単価は変更できません。(表の内容は2011年9月現在のものです)

隠ぺい配管工事をされたお客様へ

隠ぺい配管工事をした場合は

- 1 換気運転をご使用いただくことができません。(据付工事をされた方が、「換気OFF設定」をおこないます)
 - リモコンの「換気」ボタンを押して換気運転を送信しても、本体の換気ファンは回りません。(このとき、リモコンは「換気」を表示しています)
- 2 フィルター掃除運転で取ったホコリを、「隠蔽配管用ダストボックス」(別売)にためることができますが、たまったホコリを定期的に捨てる必要があります。(詳しくは、別売品の取扱説明書をご覧ください)

故障かな？(1)

修理依頼やお問い合わせの前に、もう一度お調べください。

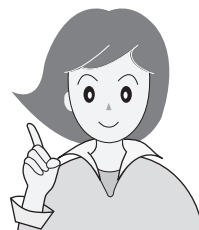

よくあるご質問

Q 運転開始時、すぐに風が出ない

A

- プレクリーニング時……室内に風を出す前に、エアコン内部の空気を室外に排出しています。約40秒間お待ちください。
- 冷房運転の風量自動時…冷たい風を出す準備をしています。約1分間お待ちください。
- 暖房運転時……暖かい風を出す準備をしています。約1～5分間お待ちください。外気温が低い等、条件によっては、もう少し時間がかかる場合があります。

Q 「ポコポコ」という音がする

A

高気密住宅などでは、換気扇を回したときや、屋外の風が強いときなどに室内と室外の気圧の差によって、空気が逆流し、ポコポコという音がすることがありますが、故障ではありません。ドレンホースにエアコン用逆流防止弁を取り付けると、直ることがあります。(ホームセンターなどで販売されています) 取り付けは逆流防止弁の説明書にしたがって取り付けてください。また、つまりによる水漏れを防ぐため、定期的にお手入れしてください。

エアコン用逆流防止弁

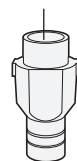

Q 「パキッ」「ピシ」「コトコト」「ウィーン」という音がする

A

運転開始時や停止時、上下風向が変わるとき、気流パネルが位置調整をしている音や上下風向スイング時のモーターの動作音です。

Q 運転ランプ(赤)、タイマーランプ(橙)、おそうじランプ(緑)が同時に点滅する おそうじランプ(緑)が点滅する カタカタ音がする

A

これ以外の本体表示部の点滅については [41 ページ](#)

リモコンの「停止」ボタンを1～2回押し、点滅をすべて消してから、電源プラグを抜き、次の内容をお調べください。

- エアフィルターが正しく入っていますか。
- オレンジ色の「ロックつまみ」がしっかりとかかってロックされていますか。正しい付けかた [35 ページ](#)

それでも点滅するときは、お買いあげの販売店にご相談ください。

Q 運転を停止しても止まらない (本体表示が消えない)

A

停止後に、フィルター掃除や内部清掃の自動運転が働いていませんか。 [24 ページ](#)

Q 室外機から水や白い煙(湯気)が出る

A

- 暖房時に、霜取り運転でとけた霜は、白い煙(湯気)となって出たり、水となって室外機の底から出たりします。異常ではありません。
- 冷房時に、冷えた配管や配管接続部に水滴が付き、滴下することがあります。

ぬれてお困りの場合は、お買いあげの販売店に排水工事をご相談ください。一部寒冷地域では、室外機凍結のおそれがあり、工事できない場合があります。

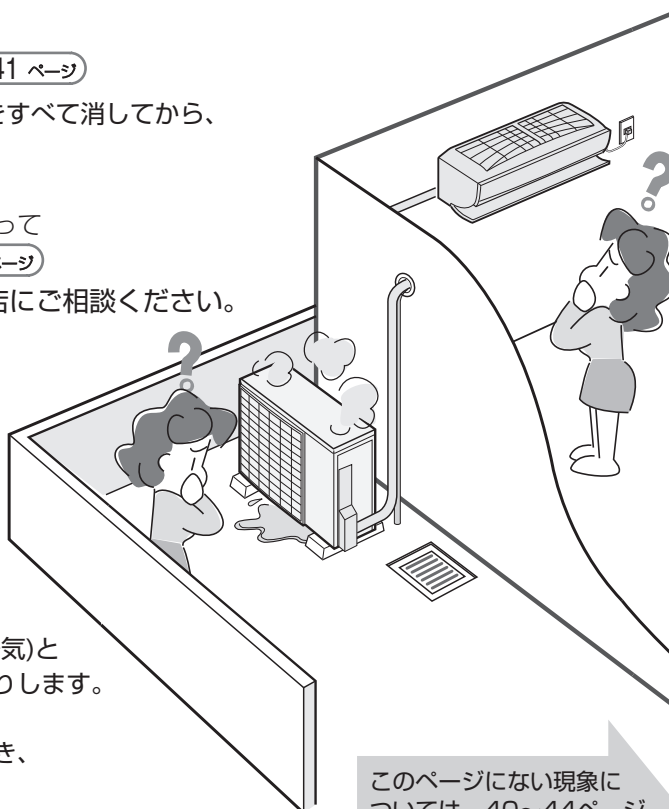

このページにない現象については、40～44ページをご確認ください。

知っておくと便利

故障かな？(1)

故障かな？(2)

修理依頼やお問い合わせの前に、もう一度お調べください。

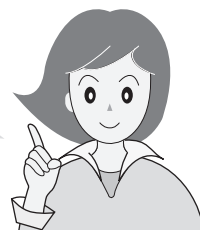

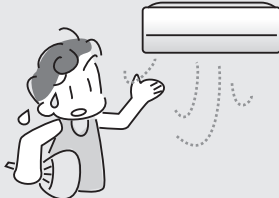
	こんなとき	お調べください	参照ページ
運転しない	すぐに運転しない	● 停止後すぐに再運転したり、運転内容を変更したときは、エアコンを保護しています。約90秒間お待ちください。	—
	運転しない 	● ご家庭のヒューズ、ブレーカーが切れていませんか。 ● 電源プラグがはずれていませんか。 ● 停電ではありませんか。通電後あらためて運転してください。	— — —
冷えない・暖まらない	よく冷えない・暖まらない 	● エアフィルターが汚れていませんか。 ● 冷房時に上下風向が「ななめ上」になっているときは、体に直接風があたりません。冷風感を求めたい場合は、風向を「ななめ下」に設定してください。 ● 温度調節は適切ですか。 ● 風量を「静音」、または「▲微」に設定していませんか。静音や微風では能力が下がることがあります。 ● 電力ひかえめ「入」に設定していませんか。 ● ねむリズム運転中ではありませんか。	34 14 13 14 30 21
		● エアコンが正常に運転しているかを確認するために、室内機の吹出口と吸込口の温度差をはかってください。約20分間運転し、温度差が冷房時8℃以上、暖房時14℃以上あれば正常です。 ● お部屋の広さや外気温などの条件によっては、設定した温度に到達しない場合があります。 ● エアコンの能力に対し、お部屋の面積が大きすぎませんか。 ● 外気温が高い(低い)場合は、冷え(暖まり)が悪くなります。 ● 湿度が高い状態が続くときは、冷えが悪くなる場合があります。冷房時は、カーテンなどで日差しをさえぎる、人のいる方向に風向を変えるなど調節すると、体感温度が下がります。	— 裏表紙 — —
		● エアコンの風が吹き出す方向に、障害物(欄間・梁・家具・壁など)があると風の流れが偏り、エアコンが室内の温度感知を正確にできなくなる場合があります。その場合は、障害物を避けるように上下風向や左右風向を調整してください。 ● 室内機や室外機の吹出口、吸込口をふさいでいませんか。また、室外機背面と左側面のアルミフィンに木の葉、紙、ペットの毛などがつまると能力が低下することがあります。	14 —
風量	風量が変わる	● 上下風向を切り換えるとき、一時的に風量が低下することがあります。 ● 室内外の状況や設定温度、設定風量によっては、風量が変化することがあります。	— —
	暖房運転	暖房運転のとき風が弱かったり、止まったりする	● 室外機に霜がつくと、約1~2分間、暖房運転をしながら、自動的に霜取り運転をしています。(ただし、吹き出し温度が低いときは風は出ません) 霜の多い場合には、約5~10分間暖房運転を止めて霜取り運転をすることがあります。
暖房運転のとき風が出ない		● 室温が設定温度に達したとき、短時間(約3~6分)、運転を止めて室温をコントロールしています。	—

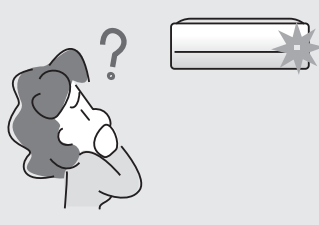
こんなとき	お調べください	参照ページ
緑ランプ(🌿エコ)が点滅する	<ul style="list-style-type: none"> ● 設定した今月の目標電気代を超えたことを、お知らせしています。 	38
青ランプが運転開始時に点滅し、運転中に消灯する	<ul style="list-style-type: none"> ● プラズマクラスターイオン発生ユニットの交換時期を過ぎていませんか。 	36
その他のランプが点滅する 	<ul style="list-style-type: none"> ● 保護装置が働いています。 電源プラグを抜き、次の内容を調べてください。 <div style="border: 1px solid black; padding: 2px; width: fit-content;">30秒以上経過後</div> <ul style="list-style-type: none"> ● エアフィルターが汚れていませんか。 ● 室内機や室外機の吹出口、吸込口をふさいでいませんか。 ● 室外機背面と左側面のアルミフィンに木の葉、紙、ペットの毛などがつまっていませんか。 <p>もう一度差し込んで運転してください。</p> <p>それでも点滅するときは、リモコンの「お知らせ」ボタンを本体送受信部に向けて押し、リモコン表示部にエラー番号を表示させてください。お買いあげの販売店に、</p> <p>表示されたエラー番号をご連絡ください。</p> <ul style="list-style-type: none"> ● エラー番号はランプが点滅している場合のみ、表示されます。点滅していたランプが消えた場合は、本体送受信部に向けて、リモコンの「停止」ボタンを5回続けて押し、約1分間、消えたランプを表示させることができます。 	—
ランプが点灯しない	<ul style="list-style-type: none"> ● リモコンの「表示」ボタンで、本体表示(エコランプ・プラズマクラスターイオンランプ・クリーンサイン)を消していませんか。 	29
クリーンサインが"空気がきれいなのに(赤)(橙)" "におっているのに(緑)" を点灯し続ける (2~3時間以上)	<ul style="list-style-type: none"> ● ニオイセンサーの感度を変えてください。 <p>それでも解消されないときは運転を停止し、電源プラグを抜き、30秒後、もう一度差し込んで運転してください。</p> <p>それでも同じ症状が続くときは、お買いあげの販売店に、ご相談ください。</p>	30・38
温度や湿度が表示されない	<ul style="list-style-type: none"> ● 決められた表示範囲外については、「高温、低温、高湿、低湿」と表示されます。 ● 運転の種類によっては、室外温度は表示されません。 	23 23
室内温度の表示が温度計と異なる	<ul style="list-style-type: none"> ● 表示する室内温度は、目安(エアコン周囲の温度)であり、市販の温度計と異なることがあります。 	—
電気代が多い、少ない	<ul style="list-style-type: none"> ● 電気代は目安であり、実際の電気代と異なることがあります。 ● お買いあげ時は、電気代単価22円/kWhで算出する設定になっています。電気代単価は、電力会社との契約によって異なります。ご契約の料金設定に合わせてください。 ● リモコンの日時設定は正しいですか。 ● 「今月の電気代」は、「目標電気代」到達のお知らせと少しずれることがあります。 	— 22 10 38
「受信エラー」が表示される	<ul style="list-style-type: none"> ● リモコンに「受信中」が表示されている間(約3秒間)、リモコンを室内機に向けていますか。 	23

本体表示が点滅する・本体表示がおかしい

リモコン表示がおかしい

故障かな？
(2)

故障かな？(3)

修理依頼やお問い合わせの前に、もう一度お調べください。

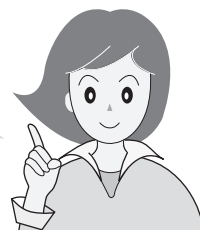

こんなとき	お調べください	参照ページ	
音がする	「ジージーッ…」 「チッチッチ」という音	<ul style="list-style-type: none"> ● プラズマクラスターイオン発生時に出る音です。睡眠時など気になる場合、プラズマクラスター「切」に設定してください。 ● 音は使用環境や運転内容により、大きくなったり聞こえにくくなったりしますが、プラズマクラスターイオンの効果は同じです。ユニットの電極部をお手入れすると、音が軽減する場合があります。 	16・30 16・36
	運転開始時、お知らせ音がする	<ul style="list-style-type: none"> ● 設定した今月の目標電気代を超えたことを、お知らせしています。 	38
	「ジュルジュル」「シャー」 「ブシュ」という音	<ul style="list-style-type: none"> ● 「ジュルジュル」「シャー」はエアコン内部のガス(冷媒)が流れる音です。 ● 「ブシュ」は霜取り運転のときなど、エアコン内部の冷媒の流れが切り換わる時の音です。 	— —
	「ピシッ」「カチッ」という音	<ul style="list-style-type: none"> ● 「ピシッ」は温度変化で室内機が膨張・収縮し、こすれる音です。 ● 「カチッ」は除湿時などに冷媒の流れを切り換える弁の音です。 	— —
	「ゴー」という音	<ul style="list-style-type: none"> ● 運転開始時に、プレクリーニング運転している音です。 ● 換気運転している音です。とくに換気急速運転時は、風量を上げて換気しているため、運転音が大きくなります。気になる場合は、換気急速以外の運転を選んでください。 ● フィルター掃除運転中は、ほこりなどの汚れを室外へ排出するためのファンの音がします。 	24 17 —
気流パネル	「ブーン」 「カシャカシャ」という音	<ul style="list-style-type: none"> ● フィルター掃除運転をしているときの動作音です。エアーフィルターが正しく取り付けられていない場合は、フィルターが内部で当たり、動作音がさらに大きくなります。そのときは、エアーフィルターを正しく付け直してください。 	24・35
	運転開始時、すぐに気流パネルが開かない	<ul style="list-style-type: none"> ● 運転開始時にプレクリーニング運転が働いているときは、気流パネルは、約40秒間開きません。 ● プレクリーニングが働いていないときでも、気流パネルを開く準備をしているため、すぐに開かないことがあります。 	24 —
	気流パネルを開閉するとき一時的に動作が止まる	<ul style="list-style-type: none"> ● 気流パネルの重心の位置が変化するため、気流パネルの動作が一時的に止まる場合があります。 	—
	運転を開始しても気流パネルが開かない、異音がする	<ul style="list-style-type: none"> ● 運転を停止し、電源プラグを抜き、30秒後もう一度差し込んで運転してください。 ● 気流パネルを正しく取り付け、確実に閉じていますか。正しく付け直してください。 ● フィルター掃除運転中ではありませんか。(閉じたまま運転) 	— 33 24
	運転は止まっているのに気流パネルが閉まらない	<ul style="list-style-type: none"> ● リモコンの「停止」ボタンを押してください。または電源プラグを抜き、30秒後、もう一度差し込んでください。 	—
	気流パネルの向きがおかしい	<ul style="list-style-type: none"> ● 暖房(「上下風向自動」設定)の運転開始時に、吹き出す風の温度が低いときは、気流パネルがななめ後方向に開くことがあります。風が暖まると、正常な位置まで開きます。 	15

	こんなとき	お調べください	参照ページ
におもう	エアコンの風がおう 	<ul style="list-style-type: none"> ●生活に伴うにおいがエアコンに吸着し吹き出されるためです。エアフィルターをお手入れすると改善する場合があります。 ●プラズマクラスターイオンと同時に発生する、オゾンのおいがあることがあります。オゾンの濃度はごくわずかであり、健康上問題はありません。また、すぐに分解されるため、お部屋に充満することはありません。 	34・35 —
	フィルター掃除運転をしても、きれいに掃除できない	<ul style="list-style-type: none"> ●フィルター掃除運転をしても使用状態や環境により、フィルターの汚れが十分に取れないことがあります。その場合は、取りはずしてお手入れしてください。 ●フィルター掃除運転は、「エアフィルター」を掃除する機能であり、エアコン内部の掃除はできません。 	34・35 —
おそうじ機能	プレクリーニング、フィルター掃除自動運転をしない	<ul style="list-style-type: none"> ●運転停止時間が24時間以下の場合は、プレクリーニング運転は動きません。 ●前回、フィルター掃除運転をしてから約24時間以内は、自動運転が動きません。 	24 24
	設定を「切」にしているのに、フィルター掃除自動運転が始まる	<ul style="list-style-type: none"> ●エアコンにほこりがつまるのを防ぐために、運転を10回繰り返した停止後は、自動でフィルター掃除運転をします。 	24・31
リモコン操作が思うようにできない	送受信しない、リモコンが正常に動作しない、リモコンの表示が出ない 	<ul style="list-style-type: none"> ●リモコンの「リセット」ボタンを押し、現在日時を合わせてから、もう一度、操作してください。 ●電池残量が少なくなると、リモコンに「」が表示されたり、日時表示「 13:00」が点滅したりします。お早めに電池交換してください。 ●電池の⊕(+)⊖(-)が逆になっていませんか。 ●リモコンを確実にエアコンに向けて操作していますか。 ●蛍光灯の種類によっては、信号を受け付けられないことがあります。 ●1つのリモコンで2台動作させない設定をしていませんか。 ●本体の電源プラグを抜き、30秒後、もう一度差し込んでください。 	10・11 10 10 11 8 29 —
	風量を変えられない	<ul style="list-style-type: none"> ●次の運転では、風量の変更はできません。除湿、換気、部屋清浄、衣類乾燥、フルパワー運転。 ●暖房運転で吹き出す風の温度が低いときは、弱めの風量になります。 	— —
温度を変えられない	<ul style="list-style-type: none"> ●次の運転では、温度の変更はできません。プラズマクラスターイオン、換気、部屋清浄、衣類乾燥、フルパワー運転。 ●おすすめエコ自動や除湿運転時は、2℃低め～2℃高めの範囲で、温度設定が変更されます。 	— 13	
タイマー予約ができない、日時表示が点滅している	<ul style="list-style-type: none"> ●現在日時を合わせていないのではありませんか。 ●電池残量が少なくなると、日時表示が点滅する場合があります。電池交換してください。 	10・11 10	
止まらない	エアコンを停止しても室外機が止まらない	<ul style="list-style-type: none"> ●室外機を冷やしています。約1分間お待ちください。 	—

故障かな？
(3)

故障かな？(4)

修理依頼やお問い合わせの前に、もう一度お調べください。

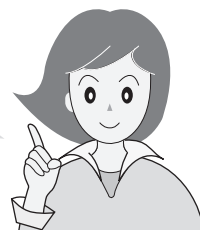

	こんなとき	お調べください	参照ページ
換気運転	換気自動単独運転時、お部屋がきれいなのに換気運転が入る	●室温・外気温が、自動的に換気運転に入る温度条件になると、換気運転します。	38
	霧が出る	●運転中に吹き出した冷風で、お部屋の空気が冷やされて、霧状になるためです。 ●冷房運転の後に除湿運転をした場合に、エアコン内部の水分が蒸発するためです。	—
除湿運転	除湿運転中に室温が上がる、蒸し暑く感じる	●再熱除湿方式は室温を下げないようにするため、お部屋に人が多く集まったり、他の発熱物があるとき、外気温が高い場合、室温が上がる場合があります。(約2~3℃) 蒸し暑く感じる場合は設定温度を下げるか、または冷房運転をして室温を下げた後、再度除湿運転してください。このとき、一時的に(約30分程度)、湿度が上昇することがあります。	12・13
	設定湿度まで下らない	●外気温が高いときや、湿った空気が室内に入ってきたとき、お部屋の湿度がリモコンで設定した湿度まで下らないことがあります。 ●室温が運転開始時に比べて下がりすぎたとき(2℃以上)は、運転を止めて室温が回復するまで待機するため、この間に湿度が上がることがあります。	—
	除湿運転時に「ジュルジュル」「シャー」と音がする	●再熱除湿運転時は、エアコン内部の冷媒状態を変化させる絞り機構が室内機側で働くため、冷房や暖房運転に比べて、冷媒の流れる音が少し聞こえやすくなります。	—
その他	室内機周辺の天井や壁が黒く汚れる	●お部屋の環境により、空気中のちりやほこりが、エアコンによる空気循環や静電気で天井や壁などに付着するためです。エアコン周辺もこまめにお掃除することをおすすめします。また、上風向の設定を調節し、天井にあたる風を弱めることで改善する場合があります。	30
	ドレンホースから赤い水が出る	●ベランダなど、ドレンホースからの排水でぬれた所に、空気中の赤色酵母菌や赤カビが繁殖し、排水が赤く見えることがあります。中性洗剤などで掃除をしてください。	—
	吹出口から水が漏れる	●エアフィルターが目づまりしていると、熱交換器への風の通りが悪くなり、水漏れの原因となることがあります。エアフィルターを取りはずして汚れ具合を確認し、汚れている場合は掃除をしてください。	34・35

●詳しくは、ホームページにも掲載しています。
http://www.sharp.co.jp/support/air_con/

「よくあるご質問」やお客様ご自身で容易に確認できる「故障診断ナビ」などが掲載されています。

保証とアフターサービス (よくお読みください)

修理を依頼されるときは

出張修理

- 1 「故障かな？」(39～44ページ) を調べてください。
- 2 それでも異常があるときは使用をやめて、必ず電源プラグを抜いてください。
- 3 お買いあげの販売店に、次のことをお知らせください。

- 品名：ルームエアコン
- 形名：(保証書に記載の形名)
- お買いあげ日(年月日) ● 故障の状態 (具体的に)
- ご住所(付近の目印も合わせてお知らせください)
- お名前 ● 電話番号 ● ご訪問希望日

便利メモ

お買いあげの際に記入されると便利です。

販売店名

電話 () —

お買いあげ日 年 月 日

保証期間中

- 修理に際しましては、保証書をご提示ください。保証書の規定に従って、販売店が修理させていただきます。

保証期間が過ぎているときは

- 修理すれば使用できる場合には、ご希望により有料で修理させていただきます。

修理料金のしくみ

- 修理料金は、技術料・部品代・出張料などで構成されています。

技術料	故障した製品を正常に修復するための料金です。
部品代	修理に使用した部品代金です。
出張料	製品のある場所へ技術者を派遣する場合の料金です。

保証書(別添)

- 保証書は「お買いあげ日・販売店名」などの記入をお確かめのうえ、販売店から受け取ってください。保証書は内容をよくお読みの後、大切に保存してください。
- 保証期間…お買いあげの日から1年間です。ただし、次の部品のみ5年間です。冷媒回路…圧縮機、熱交換器、本体配管。保証期間中でも有料になることがありますので、保証書をよくお読みください。

補修用性能部品の保有期間

- 当社は、ルームエアコンの補修用性能部品を製品の製造打切後、10年保有しています。
- 補修用性能部品とは、その製品の機能を維持するために必要な部品です。

点検整備のおすすめ

エアコンを3～5年で使用になると、内部の汚れなどにより能力が低下したり、におい・水漏れが発生することがあります。通常のお手入れとは別に、点検整備(有料)をおすすめします。お買いあげの販売店にご相談ください。

本体内部の洗浄について

エアコン内部の洗浄は、高い専門知識が必要です。お客様ご自身が、市販の洗浄剤で洗浄されると、水漏れ・破損・故障・発煙・発火の原因となりますので、シャープ修理相談センター、または地区別窓口にご相談ください。(46ページ)

お客様ご相談窓口のご案内

修理・使いかた・お手入れ・お買い物などのご相談・ご依頼、および万一、製品による事故が発生した場合は、お買いあげの販売店、または下記窓口にお問い合わせください。
ファクシミリ送信される場合は、製品の形名やお問い合わせ内容のご記入をお願いいたします。



メールでのお問い合わせなど【シャープサポートページ】

<http://www.sharp.co.jp/support/>

■よくあるご質問などもパソコンから検索できます。



使用方法のご相談など【お客様相談センター】



0120 - 078 - 178

携帯・PHS OK 携帯電話・PHSからもご利用いただけます。

おかけ間違いのないようにご注意ください。

受付時間 ●月曜～土曜：9:00～18:00
(年末年始を除く) ●日曜・祝日：9:00～17:00

■IP電話などからフリーダイヤルサービスをご利用いただけない場合は…

電話	FAX
06 - 6792 - 1582	06 - 6792 - 5993
〒581-8585 大阪府八尾市北亀井町3-1-72	



修理のご相談など【修理相談センター】



0120 - 02 - 4649

携帯・PHS OK 携帯電話・PHSからもご利用いただけます。

おかけ間違いのないようにご注意ください。

受付時間 ●月曜～土曜：9:00～20:00
(年末年始を除く) ●日曜・祝日：9:00～17:00

■IP電話などからフリーダイヤルサービスをご利用いただけない場合は…

	電話	FAX
東日本地区	043 - 299 - 3863	043 - 299 - 3865
西日本地区	06 - 6792 - 5511	06 - 6792 - 3221
沖縄地区	「那覇サービスセンター」098 - 861 - 0866 (月～金 9:00～17:40)	

持込修理、および部品購入のご相談は、下記地区別窓口でも承っております。

地区別窓口

サービスセンター/テクニカルセンターなど

■受付時間 月曜～土曜：9:00～17:40 (祝日など弊社休日を除く)

ただし、沖縄地区は月曜～金曜：9:00～17:40 (祝日など弊社休日を除く)

北海道	●札幌 011-641-4685 〒063-0801 札幌市西区二十四軒1条7-3-17	中部	●静岡 054-344-5781 〒424-0067 静岡市清水区島坂1170-1	近畿	●南大阪 072-431-1950 〒597-0062 貝塚市澤1215	
	●仙台 022-288-9142 〒984-0002 仙台市若林区卸町東3-1-27		●名古屋 052-332-2623 〒454-0011 名古屋市中区山王3-5-5		●北大阪 072-634-4530 〒567-0831 茨木市鮎川5-15-3	
関東	●宇都宮 028-637-1179 〒320-0833 宇都宮市不動前4-2-41	近畿	●金沢 076-249-2434 〒921-8801 野々市市御経塚4-103	中国	●奈良 0743-53-6693 〒639-1186 大和郡山市美濃庄町492	
	●さいたま 048-666-7987 〒331-0812 さいたま市北区高宮町2-107-2		●京都 075-672-2378 〒601-8102 京都市南区上鳥羽菅田町48		●広島 082-874-8149 〒731-0113 広島市安佐南区西原2-13-4	
	●東東京 03-5692-7765 〒114-0013 東京都北区東田端2-13-17		●神戸 078-452-7009 〒658-0025 神戸市東灘区魚崎南町4-12-6		●四国	●高松 087-823-4901 〒760-0065 高松市朝日町6-2-8
	●多摩 042-548-1391 〒190-0023 立川市柴崎町6-10-17		●阪神 06-6422-0455 〒661-0981 尼崎市猪名寺3-2-10		九州	●福岡 092-572-4705 〒812-0881 福岡市博多区井田2-12-1
	●千葉 043-298-5681 〒262-0013 千葉市花見川区横橋町1629-4		●大阪 06-6794-5611 〒547-8510 大阪市平野区加美南3-7-19			沖縄
	●横浜 045-753-4647 〒235-0036 横浜市磯子区中原1-2-23		●恵美須 06-6643-5321 〒556-0003 大阪市浪速区恵美須西1-2-9			

●お電話は番号をよくお確かめのうえ、お間違いのないようにおかけください。

●所在地・電話番号・受付時間などについては、変更になることがあります。(2011.11)

長期使用製品安全表示制度に基づく本体表示について

■本体への表示内容

経年劣化により、危害の発生が高まるおそれがあることを注意喚起するために電気用品安全法で義務付けられた右の表示を本体の銘板近傍におこなっています。

【製造年】 本体の銘板の中に西暦4桁で表示してあります。



【設計上の標準使用期間】 10年

設計上の標準使用期間を超えてお使いいただいた場合は、経年劣化による発火・けが等の事故に至るおそれがあります。

■設計上の標準使用期間とは

- 運転時間や温湿度など、以下の標準的な使用条件に基づく経年劣化に対して、製造した年から安全上支障なく使用することができる標準的な期間です。
- 設計上の標準使用期間は、無償保証期間とは異なります。また、一般的な故障を保証するものでもありません。

■標準使用条件 JIS C 9921-3 ルームエアコンディショナの設計上の標準使用期間を設定するための標準使用条件による

		冷房	暖房	
環境条件	電源電圧	製品の定格電圧による (単相100Vまたは単相200V)		
	周波数	50/60Hz共用		
	室内	温度	27℃(乾球温度)	20℃(乾球温度)
		湿度	47%(湿球温度19℃)	59%(湿球温度15℃)
	室外	温度	35℃(乾球温度)	7℃(乾球温度)
		湿度	40%(湿球温度24℃)	87%(湿球温度6℃)
設置条件	製品の工事説明書による標準設置			
負荷条件	住宅	木造平屋、南向き和室、居間		
	部屋の広さ	製品能力に見合った広さの部屋(畳数)		
想定時間	1年間の使用日数(東京モデル)	6月2日から9月21日までの112日間	10月28日から4月14日までの169日間	
	1日の使用時間	9時間/日	7時間/日	
	1年間の使用時間	1008時間/年	1183時間/年	

- 設置状況や環境、使用頻度が上記の条件と異なる場合、または本来の使用目的以外でご使用された場合は、設計上の標準使用期間より短い期間で経年劣化による発火・けがなどの事故に至るおそれがあります。

愛情点検



長年ご使用のエアコンの点検を!

こんな症状はありませんか?

- 電源コードやプラグが異常に熱い。
 - 電源プラグが変色している。
 - 焦げくさいにおいがする。
 - プレーカーが頻繁に落ちる。
 - 架台や吊り下げなどの取付部品が腐食していたり、取り付けがゆるんでいる。
 - 室内機から水漏れがする。
-
- 異常な音やガタガタと振動する。
 - その他の異常や故障がある。

このような症状のときは、

ご使用を中止し、
電源プラグを抜いてください。

必ず、お買いあげの販売店、またはシャープ修理相談センターに点検・修理をご依頼ください。
なお、点検修理に要する費用は、別途ご相談ください。

仕様

室内機・室外機の組み合わせ		室内	AY-B22XE9	AY-B25XE9	AY-B28XE9	AY-B36XE9	AY-B40XE9	AY-B56XE9
		室外	AU-B22XEY	AU-B25XEY	AU-B28XEY	AU-B36XEY	AU-B40XEY	AU-B56XEY
種類		セパレート形・空冷式・冷房・暖房兼用(インバーター)						
電源		単相100V・50/60Hz				単相200V・50/60Hz		
冷房	能力 (kW)		2.2(0.8~3.0)	2.5(0.8~3.4)	2.8(0.8~3.8)	3.6(0.8~4.0)	4.0(0.8~4.8)	5.6(0.8~5.8)
	面積の目安 (m ²)	鉄筋アパート南向き洋室	15	17	19	25	28	39
		木造南向き和室	10	11	13	16	18	25
	消費電力 (W)		540(150~930)	565(150~940)	635(150~1180)	1120(150~1290)	1290(180~1780)	2440(140~2480)
	運転電流 (A)		6.0	6.0	6.8	12.0	7.0	12.6
	エネルギー消費効率		4.07	4.42	4.41	3.21	3.10	2.30
	運転音(騒音) (dB)	室内		45	46	47	48	49
室外			45	46	47	48	49	51
暖房	標準能力 (kW)		2.2(0.8~5.1)	2.8(0.8~5.4)	3.6(0.8~6.1)	4.2(0.8~6.3)	5.0(0.8~7.7)	6.7(0.7~9.5)
	面積の目安 (m ²)	鉄筋アパート南向き洋室	10	13	16	19	23	30
		木造南向き和室	8	10	13	15	18	24
	標準消費電力 (W)		415(150~1500)	560(150~1500)	750(120~1740)	970(120~1900)	1320(160~2430)	1750(110~2920)
	運転電流 (A)		4.6	6.0	8.0	10.3	7.1	9.0
	エネルギー消費効率		5.30	5.00	4.80	4.33	3.79	3.83
	運転音(騒音) (dB)	室内		46	47	48	48	50
室外			46	47	47	48	50	52
通年エネルギー消費効率		6.3	6.3	6.4	5.4	5.4	5.2	
区分名			A	A	A	C	C	F
質量 (kg)	室内		15	15	15	15	15	15
	室外		28	30	32	32	32	40
外形寸法 (mm)	室内	798×308×295						
	幅×奥行×高さ		730×250×540		780×289×540			800×300×630

- 運転特性はJIS(日本工業規格)にもとづいた数値です。
- 運転音は実際の据付状態で測定すると、周囲の騒音や反響を受け表示値より通常大きくなります。
- 電源は50/60Hz両用です。
- 区分名とは、家庭用品品質表示法にもとづく表示です。

待機時消費電力の削減について

この製品は電源プラグを差し込んだ状態では電子回路を動作させるために、AY-B22XE9/AY-B25XE9/AY-B28XE9/AY-B36XE9は約0.3ワット、AY-B40XE9/AY-B56XE9は約0.5ワットの待機時電力を消費しています。省エネルギー推進のため、ご使用にならないときは電源プラグを抜いてください。

MY家電登録のご案内

詳しくはホームページで →



SHARP i CLUBは、お客様がご愛用のシャープ製品について、便利な使い方や、製品のサポート・サービス、キャンペーンなど、一人ひとりに合ったサービスをご利用いただける会員様向けサイトです。
ぜひ、ご登録ください。

お問い合わせ先

お問い合わせの前にもう一度「故障かな?」(39~44ページ)をご確認ください。

パソコン



メールでのお問い合わせなど
【シャープサポートページ】

シャープ お問い合わせ
<http://www.sharp.co.jp/support/>

お電話



使用方法のご相談など
【お客様相談センター】



0120-078-178
※詳しくは、取扱説明書46ページをご覧ください



修理のご相談など
【修理相談センター】



0120-02-4649
※詳しくは、取扱説明書46ページをご覧ください

シャープ株式会社

本 社 〒545-8522 大阪市阿倍野区長池町22番22号
健康・環境システム事業本部 〒581-8585 大阪府八尾市北亀井町3丁目1番72号

みんなで家電リサイクル、つくろう循環型社会



Printed in China
TINSJB206JBRZ 12A- (CN) ①