

取扱説明書

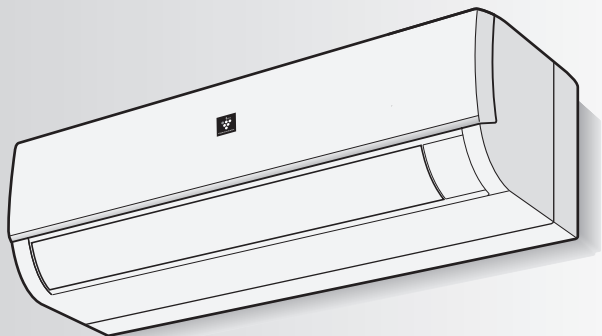

**高濃度
プラズマクラスター 25000** *1

プラズマクラスターロゴ、およびプラズマクラスター、Plasmacluster は、シャープ株式会社の登録商標です。

形名

室内機	室外機
エイワイ ディー イーイー AY-D22EE2	エイユー ディー イーイー ワイ AU-D22EEY
AY-D25EE2	AU-D25EEY
AY-D28EE2	AU-D28EEY
AY-D40EE2	AU-D40EEY
AY-D56EE2	AU-D56EEY

お買いあげいただき、まことにありがとうございました。
この取扱説明書をよくお読みのうえ、正しくお使いください。
ご使用前に「安全上のご注意」を必ずお読みください。
この取扱説明書は、保証書、工事説明書とともに、いつでも見ることができる所に必ず保存してください。

*1 当技術マークの数字は、高濃度プラズマクラスターイオン発生デバイス搭載のエアコンを適用床面積の部屋に設置し、風量最大運転時に部屋の中央付近（床上から高さ1.2m）の地点で測定した、空中に吹き出される1cm³当たりのイオン個数の目安です。当商品は、この能力を持ったデバイスを搭載しております。

「プラズマクラスター」技術とは？

自然界にあるのと同じプラスとマイナスのイオンをプラズマ放電により作り出し放出。浮遊ウイルス*2の作用を抑え、浮遊カビ菌*3などを空中で除去するシャープ独自の技術です。

●プラズマクラスター技術には、浮遊ウイルスやダニのふん・死がいのアレル物質などの作用を抑える効果はありますが、これにより無菌状態が作られるものではなく、感染予防を保証するものではありません。

試験機関 *2 ベトナム ホーチミン市 パスツール研究所 約25m³(約6畳相当)の密閉した試験空間での約66分後の効果であり、実使用空間での実証結果ではありません。
*3 (財)石川県予防医学協会

もくじ

ページ

はじめに

上手にお使いいただくために
据付・移設・廃棄
安全上のご注意
各部のなまえ
リモコンの準備

2
3
4
6
8

使いかた

エコ自動・冷房・除湿・暖房
●お好みで、温度を変えたいとき
風量・上下風向・左右風向
プラズマクラスターイオン運転
●プラズマクラスターイオン
●扇風機モード
●部屋干し
室温ウォッチ
簡単切タイマー
入タイマー・切タイマー
おそうじ機能
(フィルター掃除、内部清浄)
メニュー設定
知っておくと便利
こんなときは
●リモコンの紛失や電池が切れたとき
●プラズマクラスターイオンランプを消したいとき
●1つの部屋で2台のエアコンを使うとき
お手入れ

10
12
14
16
19
20
22
24
26
27
28

困ったとき

故障かな？
●よくあるご質問
保証とアフターサービス
●お客様ご相談窓口のご案内
長期使用製品安全表示制度に基づく本体表示について
仕様
●エアコン内部の洗浄について

34
38
39
裏表紙

上手にお使いいただくために

エアフィルターはいつもきれいに！

エアフィルターにほこりなどがつると、能力が低下し、電気代も約5～10%のムダになります。また、水漏れの原因にもなります。

●運転停止毎に

エアコンが自動で、エアフィルターの掃除と本体内部の清掃をします。(22ページ)

●定期的に

エアフィルターを取りはずして汚れ具合を確認し、汚れている場合はお手入れしてください。
(フィルター掃除運転をしても、使用状態や環境により汚れが取れないことがあります) (32ページ)

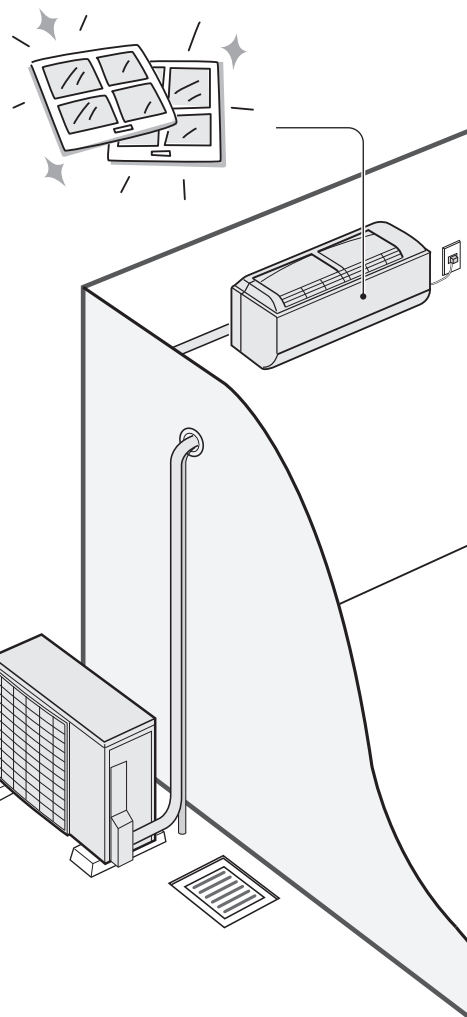

室外機のまわりをふさがない！

室外機の吹出口に、物を置いてふさぐと、能力が低下し、電気代もムダになります。

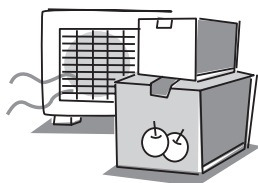

省エネ運転のために！

●温度設定は適切に！

冷えすぎ、暖めすぎにならないよう、こまめに温度調節を。冷房時は1℃高め、暖房時は1℃低めにすると約10%の電気代が節約になります。

●窓にはカーテン・ブラインドを！

冬の日は日光を入れ、夜間は、カーテン・ブラインドで室内の熱の漏れを防ぎましょう。とくに夏場は直射日光を防ぐと、約5%の省エネ効果があります。



●タイマーを有効に！

エアコンの消し忘れは電気代のムダです。タイマーを活用して、必要な時間だけ運転しましょう。



※記載されている数値は使用環境によって異なりますので、ひとつの目安としてお考えください。





警告



据付・移設・廃棄時は、お買いあげの
販売店、または専門業者に依頼する

【水漏れ・感電・火災・けがの原因】

据付・移設・廃棄

ご使用の際には、下記内容にご注意ください

据付場所

次の所への設置はさけてください。

- 温泉地など硫化ガスの多い所。
- 動物の尿がかかるなど、アンモニアの影響を受ける所。
- 機械油の多い所。
- 水蒸気や油煙の多い所。
- 積雪により室外機がふさがれる所。
(エアコンからの排水は、水はけのよい所に)

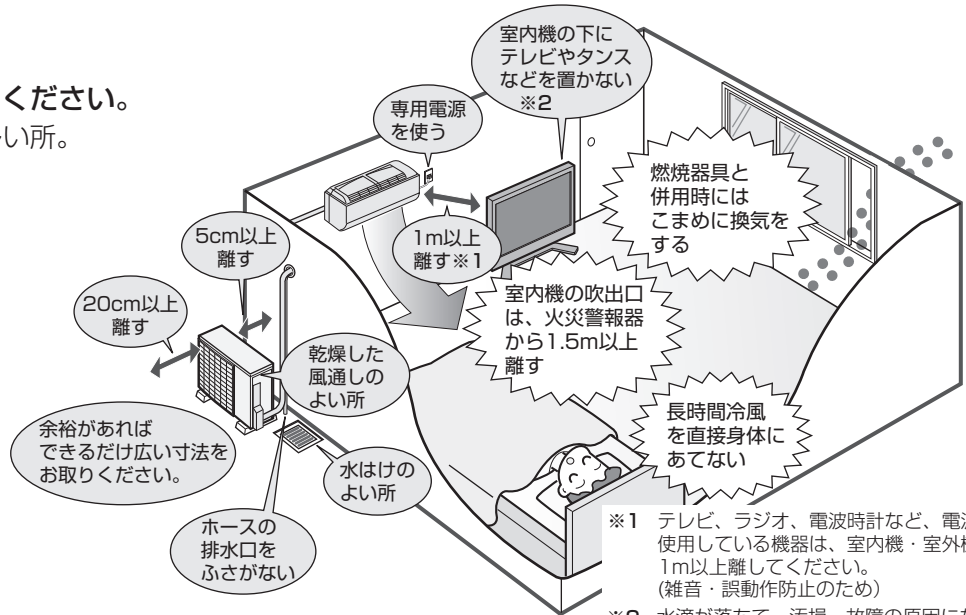

- ※1 テレビ、ラジオ、電波時計など、電波を使用している機器は、室内機・室外機から1m以上離してください。(雑音・誤動作防止のため)
- ※2 水滴が落ちて、汚損・故障の原因になります。

電気工事

- 電源は定格電圧でエアコン専用の回路を、ご使用ください。

アースの設置

※必ずアースを取り付けてください。

- 室内のコンセントにアースがある場合は、室内機にアースを取り付けることができます。
- アースを取り付けると、感電防止のほかに製品に触れたときに感じる静電気の障害や、テレビ、ラジオに入る雑音を防ぐ効果もあります。

移設(取りはずしなど)

エアコンを取りはずしたり再据え付けをする場合は、冷媒の回収など専門の技術が必要です。お買いあげの販売店に依頼してください。なお、この場合は移設にかかる実費が必要になります。

騒音にご配慮を

次のような所をお選びください。

- エアコンの重量に十分に耐え、運転音や振動が大きく伝わらない所。
- 室外機の吹出口からの風や、運転音が隣家の迷惑にならない所。
 - 室外機の吹出口近くには物を置かないでください。(機能低下や騒音増大の原因)
 - 使用中に異常音がする場合は、お買いあげの販売店にご相談ください。

廃棄時にご注意

2001年4月施行の家電リサイクル法では、お客様がご使用済みのルームエアコンを廃棄される場合は、収集・運搬料金と再商品化など料金をお支払いいただき、対象品を販売店や市町村へ適正に引き渡すことが求められています。

[冷媒の「見える化」表示について]



家庭用エアコンには最大でCO₂ (温暖化ガス) 3,600kgに相当するフロン類が封入されています。地球温暖化防止のため、移設・修理・廃棄等にあたってはフロン類の回収が必要です。

この表示は、家庭用エアコンに温暖化ガス(フロン類)が封入されていることを、ご認識いただくための表示です。エアコンの取りはずし時は、フロン類の回収が必要です。廃棄時には家電リサイクル法の制度に基づき、適正な引き渡しをしていただければ、確実にフロン類の適正処理がなされます。

安全上のご注意

人への危害、財産への損害を防ぐため、お守りいただくことを説明しています。

■誤った使いかたで生じる内容を、次のように区分して説明しています。

 **警告** 「死亡、または重傷を負うおそれがある」内容。

 **注意** 「軽傷を負う、または財産に損害を受けるおそれがある」内容。



■お守りいただく内容の種類を、次の図記号で説明しています。

 してはいけないこと。

 しなければならないこと。

警告 火災や感電、大けがを防ぐために

電源プラグやコードは

-  ●運転中に電源プラグを抜かない。
(感電や放電による火災の原因)
- 電源コードを持って抜かない。
(断線による発熱・発火の原因)
- ぬれた手で抜き差ししない。
(感電の原因)
- 途中接続や延長コードの使用、タコ足配線をしない。
(感電や発熱・火災の原因)
- 束ねたり、引っ張ったり、重いものを載せたり、加熱・加工しない。
(感電や発熱・火災の原因)
-  ●電源プラグは、根元まで確実に差し込む。
(接触不良による感電・火災の原因)
- 電源プラグやコンセントに付着したほこりは、定期的に取り除く。
(感電や火災の原因)

 **異常・故障時には直ちに使用を中止し、電源プラグを抜く**
(発煙・発火、感電、けがの原因)

- [異常・故障例]
- 電源コードやプラグが異常に熱い。
 - 電源プラグが変色している。
 - 焦げくさいにおいがする。
 - 異常な音やガタガタと振動する。
 - ブレーカーが頻繁に落ちる。
 - 室内機から水が漏れる。

お買いあげの販売店へ点検・修理を依頼してください。



ご使用時は

-  ●吸込口・吹出口に指や棒などを入れない。
(高速回転するファンで、けがの原因)
- 運転中はダストボックスをはずさない。
(回転するギアでけがの原因)
- 長時間、冷風を身体に直接あてたり、冷やしすぎたりしない。
(体調悪化・健康障害の原因)

お手入れ時は

-  ●お客様自身でエアコン内部の洗浄や工具を使った分解掃除はしない。
(水漏れ・破損・故障・発煙・発火の原因)
お買いあげの販売店、シャープ修理相談センター、または地区別窓口にご相談ください。(38ページ)

据付・移設・廃棄・修理時は

-  ●指定冷媒(R410A)以外は使用(冷媒補充・入替え)しない。
(故障・破裂・けがなどの原因)
-  ●必ずエアコン専用の電源コンセントを使用する。(発熱・火災の原因)
- 据付、移設、廃棄、修理は、必ずお買いあげの販売店、または専門業者に依頼する。
(水漏れ・感電・発熱・火災・けがの原因)
- アースや漏電しゃ断器が設置されていることを確認する。(感電・火災の原因)
- 冷えない、暖まらない場合は、冷媒漏れが原因のひとつと考えられるので、お買いあげの販売店に相談する。
(冷媒は安全で、通常は漏れませんが、万一室内に漏れ、ファンヒーターやコンロなどの火気に触れると、有害な生成物発生の原因)

必ず
お守りください



注意

漏電やけがを防ぎ家財などを守るために

ご使用時は



- 動植物に直接風をあてない。
(動植物に悪影響を及ぼす原因)
- 動植物の飼育や栽培、食品・精密機器・美術品の保存などに使わない。
(対象物の性能・品質・寿命への悪影響やエアコンの故障の原因)
- めれた手で操作しない。(感電の原因)
- 室内機の下に、他の電気製品や家財などを置かない。
(水滴が落ちて、汚損・故障、感電の原因)
- 窓や戸を開け放すなど、高温状態(80%)で長時間運転しない。
(水滴が落ちて、汚損・故障・感電の原因)
- 室内機に洗濯物などを掛けない。
(室内機の落下につながり、けがの原因)
- 室外機の上に乗ったり物を載せない。
(ベランダなどでは、落下の原因)
- 痛んだままの据付台などで使用しない。
(落下につながり、けがなどの原因)
- 乳幼児の手の届く所にリモコンを置かない。
(誤作動による体調悪化や電池誤飲の原因)



- 室外機の周辺に、物を置いたり、落ち葉がたまらないようにする。
(虫などが侵入し、故障・発火・発煙の原因)
- 燃焼器具と一緒に運転するときはこまめに窓を開け、換気をする。
(酸素不足の原因)
- 燃焼器具はエアコンの風が直接あたらない所に置く。
(不完全燃焼の原因)
- 落雷のおそれがあるときは、運転を停止し、電源プラグを抜く。
(被雷すると、故障の原因)
- 長期間使用しない場合は、電源プラグを抜く。
(ほこりがたまると、発熱・発火の原因)

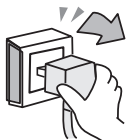

- 内装工事や床面のワックス掛け時は、運転を停止する。
(揮発成分がエアコン内部に付着し、水漏れや露飛びの原因)
作業後は窓やドアを開けて、十分に換気をした後、運転をしてください。

お手入れ時は



- 室内機・室外機を直接水洗いしたり、水の入った容器を載せたりしない。
(感電・発火の原因)
- 不安定な台に乗らない。
(転倒など、けがの原因)
- 室内機・室外機のアルミフィンに触らない。
(けがの原因)



- 必ず運転を停止し、電源プラグを抜く。
(高速回転するファンで、けがの原因)
- エアフィルター、オープンパネル、ダストボックスを水洗いした後は、よく乾かす。
(水気が残っていると、感電の原因)

据え付け時は



- 可燃性ガスの漏れるおそれのある場所に設置されていないか確認する。
(万一ガスが漏れると、発火の原因)
- ドレンホースが確実に排水するように配管されているか確認する。
(不確実な場合、家財などをぬらす原因)

各部のなまえ

室内機

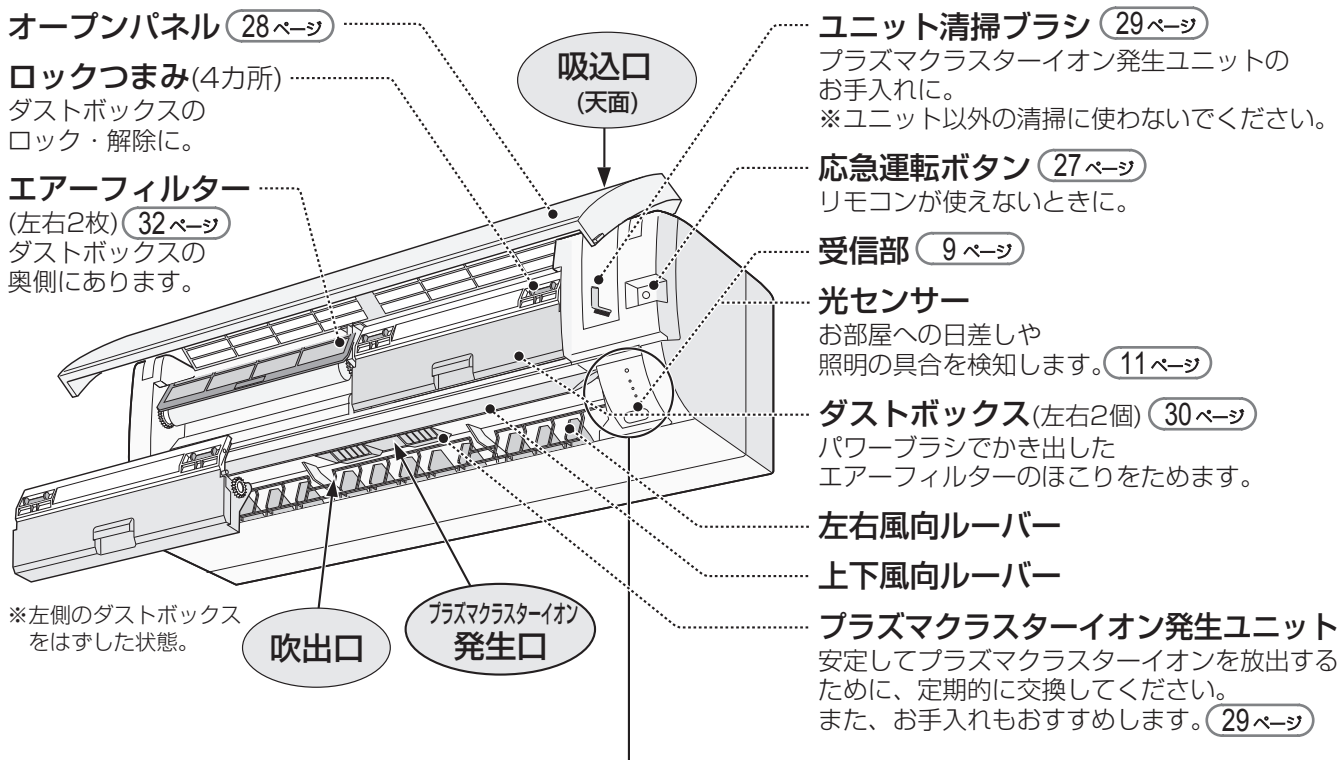

本体表示部

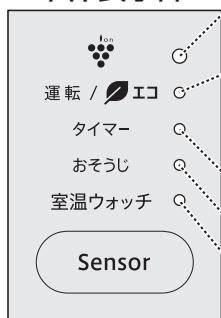

プラズマクラスターイオンランプ(青) プラズマクラスターイオン発生中に点灯。
(リモコンの表示ボタンで消した場合は、点灯しません。(27ページ))

運転/エコ自動ランプ(赤/緑/橙) 運転中に点灯。
エコ自動運転：緑、室温ウォッチ自動運転：橙、それ以外：赤
・室温ウォッチ自動運転設定時は、停止中も橙が点灯します。
・フィルター掃除、内部清浄運転中は点灯しません。

タイマーランプ(橙) タイマー予約中に点灯。

おそうじランプ(緑) フィルター掃除、内部清浄運転中に点灯。

室温ウォッチランプ(緑/橙/赤) 高温・高湿や乾燥の注意目安をお知らせ。
(お買いあげ時は点灯しない設定になっています。(16ページ))

室外機

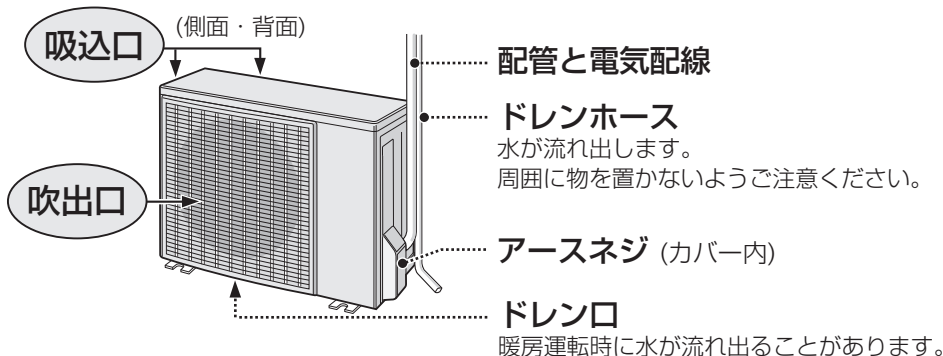

この室外機は以下の
耐塩害処理を施しています

- 水がたまりやすい底面・脚に、サビが発生しにくい処理。
- 外観ネジに、ステンレスを採用。
- 制御基板組品を、防湿剤でコーティング。
- 熱交換器のフィンに腐食防止のコーティング。

リモコン

カバー閉

リモコン紛失時は、お買いあげの販売店で
ご購入ください。

部品コード	CRMC-A913JBEZ
流通コード	205 638 0874
希望小売価格	4,700円+税

部品、および価格は、2013年12月現在の
もので、変更する場合があります。

各部のなまえ



送信部

送信表示

エアコンに信号を送ると表示。

表示部

運転状態を表示します。
(説明のため、すべてを表示)

プラズマクラスターイオンボタン
(14 ページ)

エコ自動ボタン (10 ページ)

停止

停止ボタン

除湿ボタン (10 ページ)

冷房ボタン (10 ページ)

温度ボタン (10 ページ)

室温ウォッチボタン (16 ページ)

冷房 除湿 暖房

暖房ボタン (10 ページ)

温度

簡単切タイマー

簡単切タイマーボタン (19 ページ)

カバー開

カバーの開けかた



カバー カバーを手前におこして
開ける。
カバーを閉じるとき
パチッと音がするまで閉じる。
(確実に閉じないと正しく動作
しません)

上下風向ボタン (12 ページ)

フィルター掃除ボタン (23 ページ)

入タイマーボタン (20 ページ)

切タイマーボタン (20 ページ)

リセットボタン (8 ページ)

リモコンの電池を交換したとき。

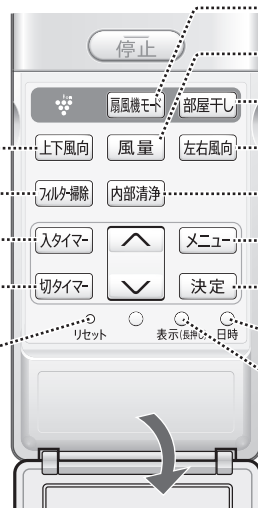

扇風機モードボタン (15 ページ)

風量ボタン (12 ページ)

部屋干しボタン (15 ページ)

左右風向ボタン (12 ページ)

内部清浄ボタン (23 ページ)

メニューボタン (24 ページ)

決定ボタン (8,20,24 ページ)

日時ボタン (8 ページ)

表示ボタン (27 ページ)

プラズマクラスターイオンランプを
消すときに。

リモコンの準備

電池を入れる

裏側のカバーをスライドして開け、単4形乾電池2本を入れ、カバーを閉める。

1

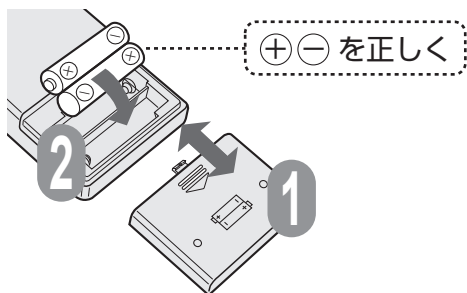

表側のカバーを開け、「リセット」ボタンを押す。

2

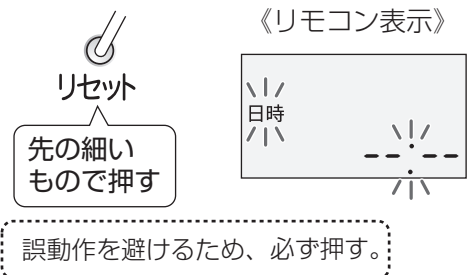

電池について

- 電池の寿命は、約1年です。画面が薄く見えにくくなったり、リモコンに「」が表示されたり、信号が届きにくいときは、交換してください。
- 使用する電池や条件により、1年未満で消耗することがあります。
- 交換時は、2本とも新しい同じ種類の単4形乾電池をご使用ください。
- 液漏れや破裂による故障防止のために、長期間使わないときは、電池を取り出してください。
- 電池の溶液が目に入ったり、お肌や衣服に付いた場合は、すぐにきれいな水で洗い流してください。

現在日時を設定する

例

「2014年7月25日 10:00」に設定するとき

(日時設定完了画面)



1

「日時」ボタンを押す



2

「年」を合わせる



3

「月」を合わせる



4

「日」を合わせる



5

「時刻」を合わせる

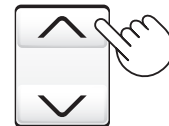

ご注意

- タイマー予約中は、現在日時の設定ができません。
- 現在日時を設定しないと、タイマー予約はできません。

※早送りしたい場合は、 /
 ※1~5の途中で「日時」ボタン
 ※間違えた場合は、手順 1 か

《リモコン表示》



●「年」が設定され、月数が点滅します。



●「月」が設定され、日数が点滅します。



●「日」が設定され、時刻が点滅します。



●「時刻」が設定され、時計が動き始めます。

を長押ししてください。

を押すと、設定が完了して時計が動き始めます。らやりなおしてください。

部屋形状・据付位置を設定する

適切な送風調節のため、お部屋に合わせて設定してください。

24ページ

使いかた

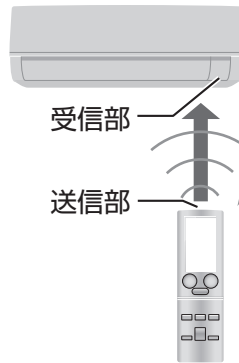

リモコンはエアコンに向けて！

信号を受信できる範囲は、本体正面で約7m以内です。

●信号をさえぎるものがないようにしてください。

●信号を受けると受信音がします

受信音	お知らせしている内容
ピー	運転を停止したとき。
ピッ	運転や設定、設定の取り消し。

リモコンを壁に掛けて保管できます。掛けたまま操作すると、受信しないことがあります。

- 1 リモコン取付ネジ(付属品)を壁にとめる。
- 2 リモコンを引っ掛ける。

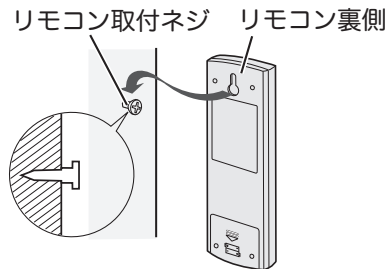

ご注意

- リモコンに衝撃を与えたり、水にぬらしたりしないでください。また、直射日光のあたる場所、ストーブなどの近くには置かないでください。(故障の原因)
- 電子瞬時点灯方式の蛍光灯(インバーター方式、ラピッドスタート方式など)がある部屋では、信号を受け付けられないことがあります。この場合は、販売店にご相談ください。

エコ自動・冷房・除湿・暖房

ワンタッチでエコ自動・冷房・除湿・暖房運転をスタート

運転中

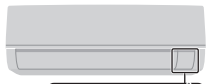

運転 / エコ (赤) または (緑)

※「エコ自動」時は、
(緑)が点灯します。

例 「冷房」運転のとき



● 風量・風向の調節は

12 ページ

● プラズマクラスター
イオン入/切の設定は

24 ページ

エコ自動

エアコンにおまかせ…



● 省エネ自動運転をおこないます。

▶ 詳しい内容は 11 ページ

● パワーを抑えた省エネ運転のため、
部屋が設定温度になるのに少し時間
がかかります。すばやく冷やしたり
暖めたりしたい場合は、冷房や暖房
運転をしてください。

冷房

暑いとき…



● 室温が下がった場合、送風のみになる
ことがあります。

除湿

湿気を取りたいとき…



● 室温が下がった場合、停止するこ
とがあります。
● 外気温が低いときは、温度設定を上げ
ても室温が上がらないことがあります。

暖房

寒いとき…



● 運転開始時、温風を出す準備のため、
しばらく風が出ないことがあります。

停止

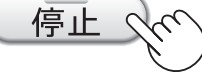

お好みで、温度を変えたいとき



押すごとに1℃ずつ
変わります。

冷房・暖房



● 設定できる範囲
18℃～32℃

エコ自動・除湿



● 設定できる範囲
エアコンが選んだ温度設定
11,26 ページ を基準に
2℃低め～2℃高め

エコ自動運転について

運転内容を自動で選択

お部屋が適温になるように、エアコンが運転内容を自動で選択します。
 運転開始時の室温・外気温・季節により、エアコンが自動で運転の種類(冷房・暖房・除湿・送風)と設定温度を選びます。季節の判定は、リモコンの日時情報と外気温によっておこないます。

運転内容テーブル

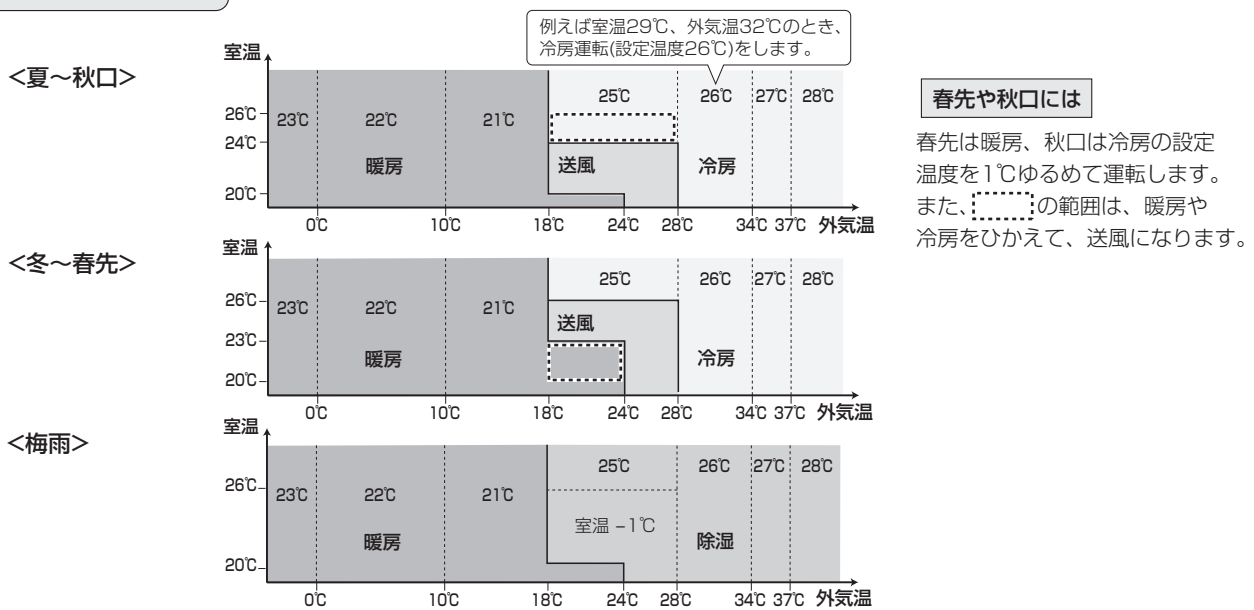

かしこく省エネ※運転

運転中は、エアコンが次の3つをかしこく管理して、状況に応じて運転をコントロールします。

運転効率

節電効果の大きい、効率のよい運転になるよう管理をします。

冷房・暖房運転開始時は大きいパワーでできるだけ早く冷やしたり、暖めたりしていますが、「エコ自動」では、エネルギー消費効率を優先した省エネ運転をおこないます。(パワーを少し抑えた運転になります)

湿度

湿度により、体感温度が変化することを考慮した温度管理をします。

湿度が低い → 体感温度が低くなる 湿度が高い → 体感温度が高くなる

冷房時：室内湿度が低くなれば、設定温度を自動的に上げて省エネ運転をおこないます。

暖房時：室内湿度が高くなれば、設定温度を自動的に下げて省エネ運転をおこないます。

お部屋の明るさ

「光センサー」が日差しや照明の具合を検知して、設定温度を自動調節してムダな運転を抑えます。

- お部屋への日差しが強くなったと検知 → 暖房時に設定温度を下げて省エネ運転をおこないます。
- お部屋への日差しが弱くなったと検知 → 冷房時に設定温度を上げて省エネ運転をおこないます。
- 日射がなく照明が消されたらと検知 → 設定温度を段階的にゆるめて省エネ運転をおこない、冷房時は外気温が下がっても吹き出し温度が下がりにくいように調節します。(本体表示部のランプは暗くなります)

※AY-D22EE2(2.2kWタイプ)において、当社試験室(6畳)、外気温35℃、日射がない室内で1時間運転をおこなったときの積算電力量：エコ自動(冷房)運転時 381Wh
 冷房26℃設定 運転時 578Wh

風量・上下風向・左右風向

お好みで、風量を変えたり、上下や左右の風向を変えたいとき



(カバーを開けたところ)

風量

風量





押すごとに表示が変わります

	自動 <small>風量自動</small>	リズム* <small>風量 リズム</small>	静音 <small>風量 静音</small>	微 <small>風量</small>	弱 <small>風量</small>
エコ自動	○	—	○	○	○
冷房	○	—	○	○	○
除湿	変更できません。(除湿に最適な風量で運転)				
暖房	○	—	○	○	○
プラズマクラスターイオン	○	—	○	○	○
扇風機モード	—	○	○	○	○
部屋干し	変更できません。(部屋干しに最適な風量で運転)				

上下風向

上下風向

押すごとに表示が変わります





	自動 <small>上下風向自動</small>				
エコ自動	○	—	○	○	○
冷房	○	○	○	○	○
除湿	○	○	○	○	○
暖房	○	—	○	○	○
プラズマクラスターイオン	○	○	○	○	○
扇風機モード	—	—	○	○	○
部屋干し	○	—	○	○	○

- 天井から10cm以内の高さにエアコンを設置している場合は、ななめ上() の設定は風が上にあがり過ぎるため、その他の設定をおすすめします。
- リモコンの上下風向表示は、風向を選ぶ目安であり、実際の吹き出し位置や風向とは異なります。

左右風向

左右風向

押すごとに表示が変わります

	中央 	左 	右 	スイング 
エコ自動	○	○	○	○
冷房	○	○	○	○
除湿	○	○	○	○
暖房	○	○	○	○
プラズマクラスターイオン	○	○	○	○
扇風機モード	○	○	○	○
部屋干し	○	○	○	○

ご注意

- 上下風向・左右風向を調節するときは必ず、リモコンで操作してください。手で調節すると、誤動作や異音、故障の原因になります。
- 上下風向を下向きにし、長時間冷房や除湿運転をすると、ルーバー周辺に露がついて、水滴が落ちることがあります。

調節した風量・風向は
運転の種類ごとに
記憶しています。

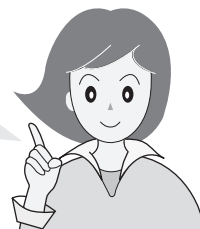

強	急速
○	○
○	○
○	○
○	○
○	○
○	—

※弱めの風量にリズムをつけて風をゆらがせます。身体への風あたりをやわらかくします。

- 「静音」は、能力を抑えて静かに運転します。
- 「急速」は、最大能力で運転するため、運転音が大きくなります。運転音が気になる場合は、「自動」、またはお好みの風量にしてください。

風量自動のときは

エコ自動・冷房・暖房時

お部屋が設定温度になるまでは強く、設定温度になると、弱くなります。

プラズマクラスターイオン時

風量「弱」になります。

		スイング 上下風向 スイング
○	—	○
○	—	○
○	—	○
○	○	○
○	—	○
○	—	○
○	—	○

上下風向自動のときは

冷房・エコ自動(冷房)時

運転開始時はななめ下に吹き出します。お部屋が設定温度に近づくと、水平やななめ上(すこやかシャワー気流(下記参照))に吹き出します。(お部屋の温度が設定温度に近い場合は、運転開始後すぐに水平やななめ上に吹き出す場合があります)

- 冷風感を求めたい場合は、風向を風があたる方向に設定してください。

暖房・エコ自動(暖房)時

吹き出す風の温度が低いときは、ななめ上に、暖まるとななめ下に吹き出します。お部屋が暖まると(設定温度到達から5~25分後)、下(温風カーペット気流(下記参照))に吹き出します。

風の向き

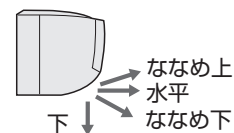

除湿・プラズマクラスターイオン時

ななめ上に吹き出します。

部屋干し時

ななめ下に吹き出します。

すこやかシャワー気流(冷房時)

冷風を"ななめ上方向"に吹き出して、天井方向へ送風し、冷風感を防ぎます。(上下風向を「」に設定したとき)

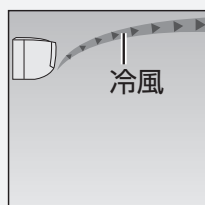

温風カーペット気流(暖房時)

温風を"下方向"に吹き出して送風し、足もとを暖めます。(上下風向を「」に設定したとき)



- お部屋の端にエアコンを設置している場合は、必ず据付位置の設定変更してください。(24ページ) 左右風向の角度を調節します。据付位置を「左」、または「右」に設定時、左右風向を「中央」に設定しても、左右風向ルーバーは、まっすぐな方向になりません。

プラズマクラスターイオン運転

プラズマクラスターイオン お部屋の空気を清潔にします



(カバーを開けたところ)

プラズマクラスターイオンを単独で運転

運転
停止



- 冷房など他の運転中に押すと、運転が切り換わります。

《リモコン表示》



風量・風向の調節は **12 ページ**
※温度は変更できません。

電気代の目安
● プラズマクラスターイオン単独運転(風量自動時)…
1時間あたり約0.5円
※料金単価は 22円/kWh(税込)で算出。

エコ自動・冷房・除湿・暖房時

お買いあげ時は、プラズマクラスターイオン「入」で運転します。
プラズマクラスターイオンの入/切は、「メニュー」ボタンより設定変更できます。
24 ページ

「入」のとき

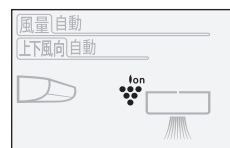

「切」のとき

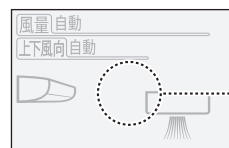

ご注意

● エアコン付近では、フッ素樹脂やシリコンを配合した化粧品など*は使わない
* ・ヘアケア商品(枝毛コート液・ヘアムース・ヘアトリートメントなど)、 ・化粧品・制汗剤
・静電気防止剤・防水スプレー・つや出し剤・ガラスクリーナー・化学ぞうきん・ワックスなど。
本体内部にフッ素樹脂やシリコンなどの絶縁物が付着し、プラズマクラスターイオンが発生しなくなる場合があります。その場合、ユニット電極部のお手入れをしてください。
安定してプラズマクラスターイオンを放出するために、定期的にユニットのお手入れ・交換が必要です。
ユニットのお手入れ・交換は **29 ページ**

扇風機モード

送風運転で扇風機のように風とイオンを届けます

運転



《リモコン表示》



風量・風向の調節は

(12 ページ)

※温度は変更できません。

電気代の目安

- 扇風機モード(風量「弱」時)
… 1時間あたり約0.5円
※料金単価は 22円/kWh(税込)で算出。

停止



部屋干し

除湿や暖房運転で洗濯物を乾燥し、イヤなニオイも軽減します

運転



《リモコン表示》



風向の調節は (12 ページ)

※温度・風量は変更できません。

- リモコンに運転の残時間を1時間単位で表示します。

運転時間は「部屋干し」ボタンを押すごとに変わります。
洗濯物の量に合わせて、選んでください。

2 → 3 → 4 → 5 → 6

運転内容の目安

運転開始時の室温と外気温によりエアコンが自動で運転内容(暖房・除湿)を選びます。

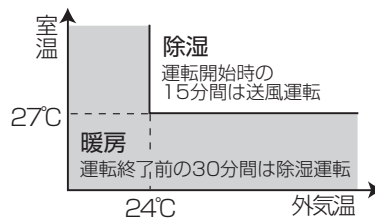

停止



ご注意

- 洗濯物に風があたるように風向を調節してください。
- 洗濯物の乾燥を優先した運転をするため、室温調節機能は働きません。
お部屋に人がいないときにご使用することをおすすめします。
- 外気温が低いときは、窓に結露することがあります。
- エアコンの吸込口や吹出口に洗濯物を掛けないでください。(能力低下や故障の原因)
- タイマー予約時に「部屋干し」ボタンを押した場合は、タイマー予約は取り消されます。
- 部屋干し運転中は温度・湿度の変化が大きいため、室温ウォッチ機能が正しく作動しない場合があります。

室温ウォッチ (1)

夏場の熱中対策や
冬場の乾燥の目安に

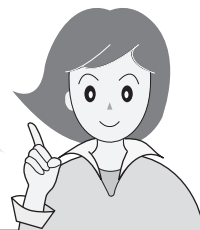

室内の温度と湿度をエアコンがみはってお知らせします

室温ウォッチ中

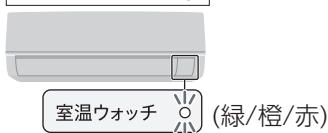

設定

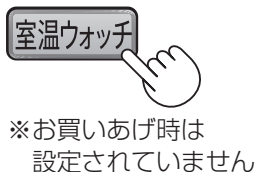

《リモコン表示》

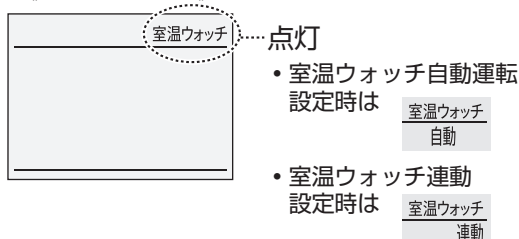

取消

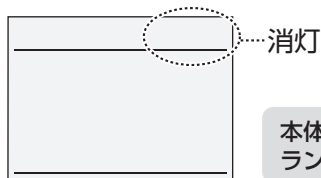

室温ウォッチ とは？

温度と湿度をみはって、室温ウォッチランプの色と報知音でお部屋の状況をお知らせする機能です。(運転中、停止中とも)
室温ウォッチを設定すると、夏場の高温・高湿や冬場の乾燥をお知らせします。

<室温ウォッチ内容>

室温ウォッチランプ	報知音	室内環境	
		夏場	冬場
赤	「ピピピピ」3回 くり返し	高温・高湿	低温・低湿
橙	「ピピ」3回 くり返し	やや高温・高湿	—
緑	—	高温・高湿でない	低温・低湿でない

また、「メニュー」ボタンより次の機能を選ぶこともできます。(24 ページ)

室温ウォッチ自動運転： 高温・高湿になると、エアコンが自動で送風または冷房運転を開始します。

室温ウォッチ連動： 暖房運転時、エアコンと連動して加湿空気清浄機が運転を開始します。

別途、加湿空気清浄機*をお買いあげいただいた場合のみご使用いただける機能です。

*対象機種：エアコンとの連動機能が付いたシャープ製の加湿空気清浄機

詳しくは (17,18 ページ)

ご注意

- 熱中症の防止や疾病の予防・治癒等の効果を保証する機能ではありません。室内機の設置場所やご使用環境によっては、温度/湿度を正確に検知できず、お知らせや室温ウォッチ自動運転をしない場合があります。この機能は補助的にご使用ください。
- リモコンの電池を交換したり、「リセット」ボタンを押したりすると、リモコンは初期設定(室温ウォッチ設定なし)に戻ります。ただしエアコン本体は、室温ウォッチの設定を記憶しています。

室温ウォッチ自動運転

設定のしかたは **24ページ**

高温・高湿になるとランプでお知らせし、エアコンが自動で運転を開始します。(下表参照)
 高温・高湿でない室内環境になると、自動で運転を終了します。

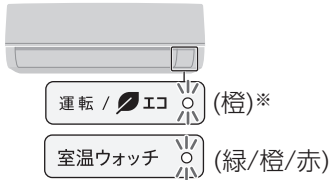

室温ウォッチランプ	運転の種類
赤	冷房運転(28℃設定)*
橙	送風運転
緑	—

* 温度と湿度の条件によっては、設定温度が28℃以下になる場合があります。

※他の運転中は、(赤)または(緑)が点灯します。

室温ウォッチ自動運転の開始時と終了時には音がします。(開始時：「ピッ」、終了時：「ピー」)

室温ウォッチ自動運転の設定時、外出などで長期間ご使用にならない場合は、必ず、室温ウォッチの設定を取り消してください。取り消さない場合、留守中にエアコンが自動で運転開始する場合があります。

ご注意

- 室温ウォッチ自動運転中は、温度・風量・風向の変更ができません。
- 室温ウォッチ自動運転中に「停止」ボタンを押す、または切タイマーを設定した場合は、一時的に停止しますが、室温ウォッチ機能設定中のため、すぐに、室温ウォッチ自動運転を再開します。
- 室温ウォッチ自動運転中に他の運転ボタンを押した場合は、選択した運転に切り換わります。(運転/エコ自動ランプも赤または緑に変わります)選択した運転の停止後は状況に応じ、室温ウォッチ自動運転を開始します。
- 他の運転中に高温・高湿な室内環境になった場合は、ランプによるお知らせのみをおこない、室温ウォッチ自動運転は開始しません。
- 室温ウォッチ自動運転の停止時は、おそうじ自動運転はしません。定期的应手動運転をしてください。 **23ページ**

室温ウォッチ連動

設定のしかたは **24ページ**

低温・低湿になるとランプでお知らせし、暖房運転時はエアコンと連動して、加湿空気清浄機の運転を開始します。暖房以外の運転に切り換えたり、停止した場合は、加湿空気清浄機は連動して停止します。



連動の確認をしてください。

暖房運転をして、加湿空気清浄機側の「エアコン連動」ランプが点灯していれば、連動しています。

別途、加湿空気清浄機*をお買いあげいただいた場合のみご使用いただける機能です。

*対象機種：エアコンとの連動機能が付いたシャープ製の加湿空気清浄機
 詳細は、サポートページをご覧ください。

http://www.sharp.co.jp/support/air_con/

点灯していない場合は、以下の対応をしてください。

- 加湿空気清浄機の設置場所を変更してみてください。(詳しくは加湿空気清浄機の取扱説明書をご覧ください)
- 連動運転中に加湿空気清浄機側で運転を変更したり停止したりすると、連動が解除されます。連動を再開するために、エアコンを停止して、再度、暖房運転をスタートしてください。

ご注意

- 外気温が低いときやお部屋の湿度が高い場合などの結露が発生しやすい環境になると、加湿空気清浄機の運転を制御して、加湿を一時中断します。
- 室温ウォッチ連動中は、定期的にエアコンから加湿空気清浄機へ連動信号を送信します。その間、エアコンはリモコンの信号を受信しない場合があります。そのときは、再度、リモコンを操作してください。
- 同じ部屋で、当社のエアコン2台を設置した場合、室温ウォッチ連動の設定は1台のみにしてください。2台ともに室温ウォッチ連動の設定をした場合は、正しく動作しません。また、1つのリモコンで2台が動作しないように信号設定を切り換えてください。 **27ページ**

室温ウォッチ (2)

参考に知っておいていただきたいこと

夏場

- 高温・高湿になると熱中症が発生する危険性が高まります。
室内環境に応じて、扇風機モードによる送風運転や、冷房運転で室温を下げることをおすすめします。

室温ウォッチランプ	室内環境	温湿度エリア(右表)
赤	高温・高湿	C・D
橙	やや高温・高湿	B
緑	高温・高湿でない	A

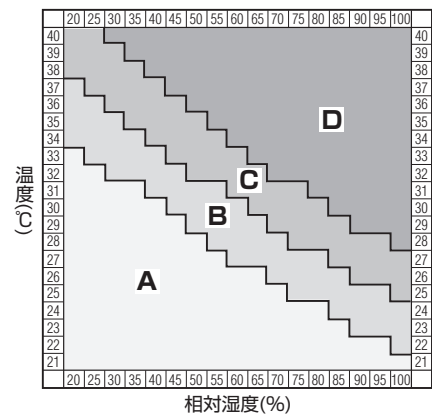

日常生活における熱中症予防指針〈出所：日本生気象学会ホームページより〉

温度基準	注意すべき生活活動の目安	注意事項
D 危険	すべての生活活動でおこる危険性	高齢者においては安静状態でも発生する危険性が大きい。外出はなるべく避け、涼しい室内に移動する。
C 嚴重警戒		外出時は炎天下を避け、室内では室温の上昇に注意する。
B 警戒	中等度以上の生活活動でおこる危険性	運動や激しい作業をする際は定期的に十分に休息を取り入れる。
A 注意	強い生活活動でおこる危険性	一般に危険性は少ないが激しい運動や重労働時には発生する危険性がある。

冬場

- 低温・低湿になると、ウイルスが生存しやすい環境となります。
室内環境に応じて、暖房運転で室温を上げるとともに、加湿をすることをおすすめします。

室温ウォッチランプ	室内環境	温湿度エリア(右表)
赤	低温・低湿	(3)
緑	低温・低湿でない	(1)・(2)

資料提供：仙台市 庄司内科小児科医院 院長 庄司眞先生

右表	絶対湿度(*1)	ウイルス生存環境	生存率(*2)
(1)	11gを超える	ウイルスが生存しにくい環境	0—数%
(2)	11g以下	ウイルスが生存可能な環境	5%
(3)	7g以下	ウイルスの生存に適した環境	20%

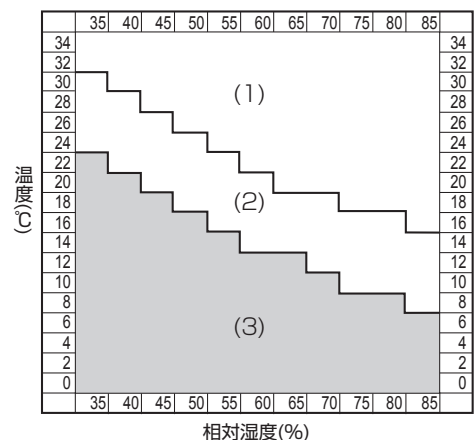

*1 絶対湿度とは、室温に関係なく体積1m³の空気中に含まれる水蒸気の量のこと、グラムで表します。一方、一般に天気予報などで使われている湿度や、本製品で表示している湿度は、相対湿度といわれ、ある温度における飽和水蒸気量に対するそのときの空気中の水蒸気の比率を示し、パーセントで表します。従って、同じ相対湿度60%でも、15℃では絶対湿度約8g、30℃では絶対湿度約18gと異なります。

*2 空気中に放出されたウイルスの各環境下における6時間後の生存率。

簡単切タイマー

現在日時を合わせてから、タイマー予約を
してください。

8ページ

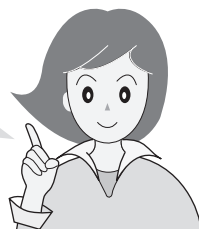

0.5・1・2・3・5時間後の切タイマーを簡単に予約する



予約

例 「3時間後切」に予約したいとき

運転中に

押すごとに、表示が変わります。

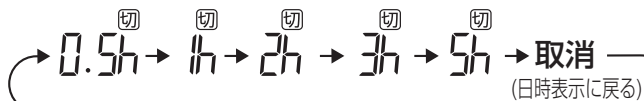

《リモコン表示》



予約したい
時間を選ぶ

- リモコンに、タイマーの残時間を表示します。
(5h→4h→3h→2h→1h→0.5hの順に減算)

取消

予約中にもう一度



本体のタイマーランプ(橙)消灯

..... 現在日時表示に戻る

予約時間を変更するとき

「簡単切タイマー」ボタンを押して、タイマーを取り消してから、再度予約したい時間を選んでください。

ご注意

- 停止中に、「簡単切タイマー」ボタンを押すと、停止前と同じ運転(エコ自動・冷房・除湿・暖房・プラズマクラスイオン・扇風機モードのいずれか)を開始し、設定した時間後に停止します。
- 部屋干し運転中は「簡単切タイマー」ボタンは無効です。
- 現在日時を確認したいときは、「日時」ボタンを押してください。(5秒間表示します)

入タイマー・切タイマー

予約した時刻に自動で運転、または停止する

予約中

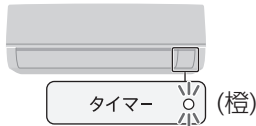

(カバーを開けたところ)

- 予約時刻に設定した室温になるよう入タイマー予約できます。
- 運転を止めたい時刻を切タイマーで予約できます。

例 「7:30」にお望みの室温にしたいとき

1

入タイマー

"入"を点滅させる

《リモコン表示》



- 予約内容が表示されます。

切タイマーの場合

切タイマーを押して、"切"を点滅させる。

2

すすむ



もどる

予約したい時刻に合わせる



- 10分単位で変わります。
- 押し続けると、早送りします。
- ここで運転の種類や設定温度などの運転内容が、変更できます。

3

エアコンに向けて

決定

「ピッ」と音がして
"入"が点灯し、
予約設定完了



切タイマーの場合

決定を押すと、"切"が点灯します。

停電のとき

停電すると、エアコンのタイマー予約は取り消され、運転は止まります。通電後、再度、予約してください。(リモコンはタイマー予約や運転の表示を続けます)

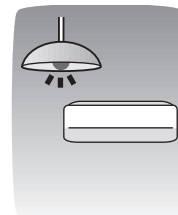

ご注意

- 入タイマーは予約時刻に設定温度になるよう、最長1時間前から運転を始めます。
- タイマーは1回だけの運転ですので、そのつど予約設定が必要です。
- 現在日時を確認したいときは、「日時」ボタンを押してください。(5秒間表示します)

現在日時を合わせてから、タイマー予約をしてください。

8ページ



タイマーの組み合わせ

入タイマーと切タイマーの組み合わせ

1

例 23:00に停止し、7:30にお望みの室温になるように運転したいとき（現在時刻 20:00）

切タイマーで23:00に予約する

《リモコン表示》

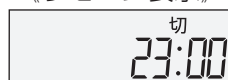

2

入タイマーで7:30に予約する

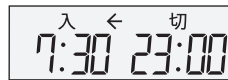

- 現在時刻に対して、予約時刻の早い方からタイマーが動作します。
(←→は、タイマーの動作する順序)

入 → 切の組み合わせもできます。

簡単切タイマー (19ページ) との組み合わせ

1

例 3時間後に停止し、7:30にお望みの室温になるように運転したいとき（現在時刻 20:00）

3時間切タイマーを予約する



2

入タイマーで7:30に予約する

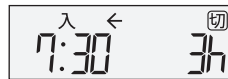

- 簡単切タイマーは、入タイマー・切タイマーより優先されません。

タイマーを取り消すとき

予約中に **入タイマー** (または **切タイマー**) を押す。
(本体のタイマーランプ(橙)が消灯)

予約時間を変更するとき

入タイマー (または **切タイマー**) を押してタイマーを取り消してから、もう一度、初めから予約する。

前回と同じ時刻で予約するとき

入タイマー (または **切タイマー**) を押して "入" (または "切") を点滅させ、予約時刻を確認して **決定** を押す。
(前回、予約した時刻を記憶しています)

- タイマー予約ができる運転(○)、できない運転(×)があります。

	入タイマー	切タイマー
エコ自動	○	○
冷房	○	○
除湿	○	○
暖房	○	○
プラズマクラスターイオン	○	○
扇風機モード	○	○
部屋干し	×	×
フィルター掃除	×	×
内部清浄	×	×

- タイマー予約中に次の運転をすると、タイマー予約は取り消されます。
(フィルター掃除手動・内部清浄手動・部屋干し)

おそうじ機能

自動運転

フィルター掃除・内部清浄

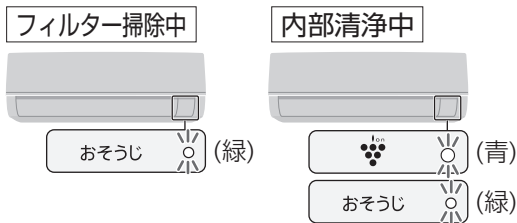

お買いあげ時は、「フィルター掃除」、「内部清浄」が自動で運転するように設定されています。

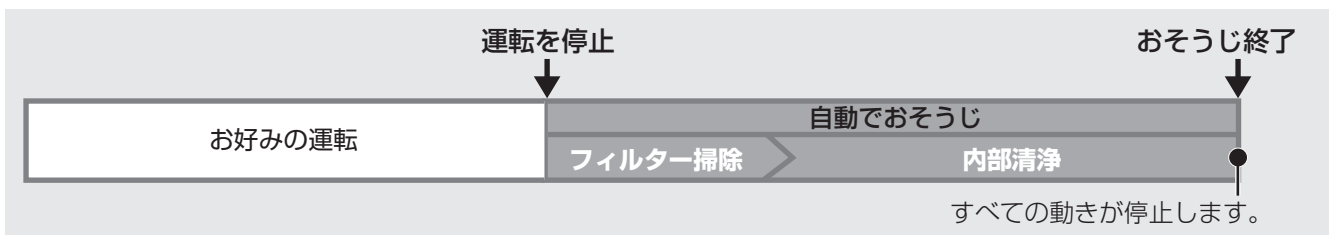

自動運転のおそうじ内容

運転停止後に自動でおそうじが始まります。(室温ウォッチ自動運転の停止時はおこないません)

■フィルター掃除(約4分30秒間)

エアフィルターをほこりをパワーブラシでかき出し、ダストボックスにためます。

- ・「1日に1回のみ」働きます。→前回のフィルター掃除運転から24時間以内は、働きません。
- ・24時間以上、連続して運転した場合は、運転を停止させたときに働きます。

■内部清浄(約20～90分間)・・・カビの増殖やにおいを抑制するためにも、最後まで運転してください。

吹出口周辺とエアコン内部を乾燥し、プラズマクラスターイオンでカビの増殖を抑制します。

運転時間は、運転の種類、室温、外気温により異なります。

- ・1時間以内に冷房・除湿・部屋干しの運転をした場合は、約70～90分間かけて送風運転や暖房運転(最大10分間)をおこない、エアコン内部をしっかりと乾燥します。
- ただし、切タイマーで停止した場合は暖房運転はしません。
- ・それ以外の運転をした場合は、約20分間の送風運転をします。

※途中で停止したい場合は、「停止」ボタンを押してください。

その場合は、定期的に手動でのおそうじ運転をしてください。(23ページ)

電気代の目安

- フィルター掃除 約0.04円
- 内部清浄 約0.3～2円

※料金単価は 22円/kWh(税込)で算出。

●おそうじの自動運転設定を取り消したいとき

「メニュー」ボタンより設定変更できます。(24ページ)

- ・ただし、フィルター掃除自動運転の設定を「切」にしても、エアコンを効率よくお使いいただくために、運転を10回くり返した停止後は、自動でフィルター掃除運転をします。
- ・おそうじの自動運転設定を「切」にしている場合は、定期的に手動運転をしてください。(23ページ)

ご注意

- リモコン表示 **フィルター掃除** **内部清浄** は、おそうじ運転開始1分後に消灯します。
- フィルター掃除運転をしても、使用状況や環境により、エアフィルターの汚れが取れないことがあります。半年に一回は汚れ具合を確認し、とくに台所などでのご使用で油汚れが気になる場合や、フィルター掃除運転をご使用にならない場合は、エアフィルターを取りはずしてお手入れしてください。(32ページ)
- フィルター掃除運転でダストボックスにたまったほこりは、定期的に捨ててください。(30ページ)

手動運転

フィルター掃除・内部清浄

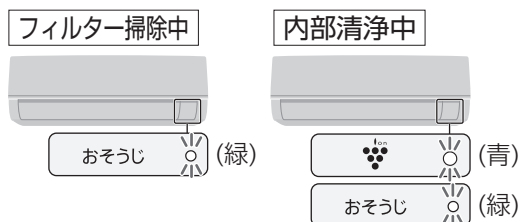

「フィルター掃除」、「内部清浄」は、停止中に手動で運転できます。自動運転よりも、念入りな運転をします。長期間使わないときのお手入れに使用してください。

また、以下のような場合は、定期的にご利用ください。

- おそうじの自動運転設定を「切」にしている場合
- おそうじの自動運転を途中で停止した場合
- 切タイマーでの停止をくり返した場合（内部清浄のみ）



(カバーを開けたところ)

フィルター掃除 (約14分間)



内部清浄 (約70~90分間)



※手動運転はエアコン運転中ではできません。必ず、停止状態から開始してください。

手動運転のおそうじ内容

■フィルター掃除(約14分間)

エアーフィルターのほこりをパワーブラシでかき出し、ダストボックスにためます。自動運転よりも、時間をかけて念入りにおこないます。

■内部清浄(約70~90分間)

吹出口周辺とエアコン内部を送風運転や暖房運転で念入りに乾燥し、プラズマクラスターイオンでカビの増殖を抑制します。運転時間は、室温、外気温により異なります。

お部屋に人がいないときにご使用ください。
(室内が高温・高湿になる場合があります)

- フィルター掃除運転は、エアーフィルターの目づまりによる能力低下を抑えることが目的です。エアコン内部の汚れを抑制するものではありません。
- 内部清浄運転は、状況に応じて暖房運転をするので、お部屋の温度や湿度が上がることがあります。
- すでに発生したカビは内部清浄運転では取れません。また、内部清浄運転をしても使用状況や環境により、カビやにおいが発生することがあります。その場合、エアコン内部の洗浄をおすすめします。(裏表紙)

メニュー設定

ご家庭の状況に合わせて、お買いあげ時の設定を変更することが



1

メニュー

メニュー項目
を選ぶ

押すごとに、**メニュー項目** が変わる

- 現在、設定中の選択項目を表示します。

2



選択項目
を選ぶ

押すごとに、**選択項目** が変わる

3

決定

確定する

(「ピッ」と音がして、設定完了)

- 確定後、30秒以内に **メニュー** を押すと、続いて次のメニュー項目を表示します。

■途中で操作を
中止するとき

停止

メニュー項目

室温ウォッチ

■室温ウォッチ自動運転
高温・高湿時の自動運転の
入/切を選択する。

■室温ウォッチ連動
加湿空気清浄機との連動の
入/切を選択する。

■電力ひかえめ
ブレード容量が足りないときや、
節電運転したいときに。

おそうじ機能

■フィルター掃除
■内部清浄
自動運転の入/切を選択する。

■部屋形状
お部屋の形状に合わせて、
風量を自動調節する。

■据付位置
風を、お部屋の中心に送るよう
送風範囲を自動調節する。

■室外機パワー
室外機の運転音が気になる
ときに。







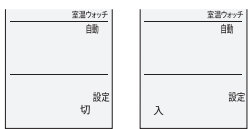
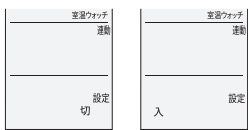

■プラズマクラスター
プラズマクラスターイオン発生の
入/切を選択する。

ご注意

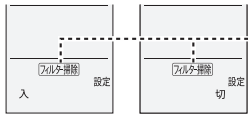
- リモコンの電池を交換したり、「リセット」ボタンを押したりすると、リモコンは初期設定に戻ります。ただし、エアコン本体は以下の設定内容を記憶しています。(室温ウォッチ自動運転・室温ウォッチ連動・部屋形状・据付位置・室外機パワー)

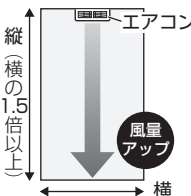
できます

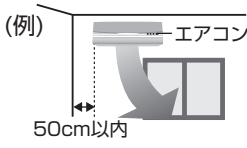
選択項目

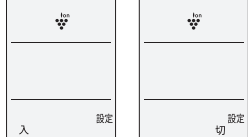
<p>切※ 入</p> 	<p>「室温ウォッチ自動運転 切」 高温・高湿になるとランプと報知音でのお知らせのみで、自動運転はしない。</p> <p>「室温ウォッチ自動運転 入」 高温・高湿になるとランプでお知らせし、エアコンが自動で送風運転、または冷房運転をします。(17 ページ)</p>
<p>切※ 入</p> 	<p>「室温ウォッチ連動 切」 低温・低湿になるとランプと報知音でのお知らせのみで、加湿空気清浄機との連動はしない。</p> <p>「室温ウォッチ連動 入」 暖房運転時に加湿空気清浄機と連動して、湿度をコントロールします。室温ウォッチ連動中は、暖房運転時に加湿空気清浄機側の「エアコン連動」ランプが点灯します。(17 ページ)</p>
<p>切※ 入</p> 	<p>「電力ひかえめ 入」 (設定時：運転中、リモコン画面に ひかえめ が表示されます) 最大運転電流を約50%に抑えて運転します。能力を制限するため、冷えにくい(暖まりにくい)場合があります。 また、条件によっては通常運転と消費電力量に差が出ない場合があります。 ●「電力ひかえめ 入」は、エコ自動・冷房・除湿・暖房・部屋干しに対し有効です。</p>
<p>入※ 切</p>  <p>または 内部清浄</p>	<p>フィルター掃除自動運転の設定を「切」にしている場合、エアコンを効率よくお使いいただくために、運転を10回くり返した停止後は、自動でフィルター掃除運転をします。(22 ページ)</p>
<p>正方形※ タテ長 ヨコ長</p> 	<p>「部屋形状 タテ長」 縦の長さが横の長さの1.5倍以上のときに、設定します。</p>  <p>「部屋形状 ヨコ長」 横の長さが縦の長さの1.5倍以上のときに、設定します。</p>  <p>●上記以外は、「正方形」でお使いください。</p>
<p>中央※ 左 右</p> 	<p>「据付位置 左」 エアコン左端と左壁との距離が50cm以内のときに設定します。</p>  <p>「据付位置 右」 エアコン右端と右壁との距離が50cm以内のときに設定します。 ●50cmを超えときは、「中央」でお使いください。</p>
<p>標準※ 低め</p> 	<p>「室外機パワー 低め」 能力を制限するため設定温度に到達するまでに時間がかかる場合があります。 ●室温が設定温度に近いときなどは、「室外機パワー低め」を選んでも、運転音が下がらない場合があります。</p>
<p>入※ 切</p> 	<p>「プラズマクラスター 入」 (設定時：運転中、リモコン画面に「lon」が表示されます) エコ自動・冷房・除湿・暖房運転時に「プラズマクラスターイオン」が発生します。(14 ページ)</p>

●お買いあげ時は※に設定されています。

知っておくと便利

より快適にお使いいただくために、知っておいてください

運転条件

- 右記の条件以外で運転すると、保護装置が働き、運転できないことがあります。
- 湿度が80%以上ある場合、長時間冷房・除湿運転すると吹出口などに露がつき、滴下することがあります。

冷房運転	外気温約21℃以上、約43℃以下 室温約21℃以上
除湿運転	外気温約16℃以上 室温約18℃以上
暖房運転	外気温約24℃以下 室温約28℃以下

冷房運転

- 運転開始時、風の吹き出しが約1分間遅れます。(冷たい風を吹き出す準備と、風とともに出てくるエアコン内部に付いたお部屋のにおいをやわらげるため)

除湿運転

- 運転開始時の室温により、右の設定温度で除湿運転をします。
- 運転開始時の室温が26℃より低いときは、運転開始時の室温をあまり変えない除湿運転をします。
(外気温が高い場合は、室温を若干下げぎみに除湿します)
- 室温が設定温度より約1℃以上下がると、室外機の運転を止めます。

《設定温度の目安》

室温26℃以上のとき

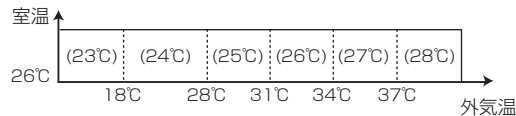

室温26℃より低いとき

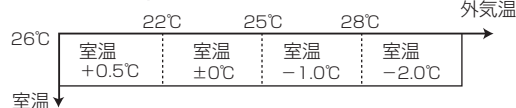

暖房運転

- 外気の熱を吸収し、お部屋の中に取り入れて暖房しているため(ヒートポンプ方式)、外気温が下がると暖まりにくくなります。そのときは、他の暖房器具との併用をおすすめします。
- 室外機に霜がつくと、自動的に霜取り運転(約5~10分間)をするため、風が止まります。霜取りが終わると、再び暖房運転をしますが、暖かい風を出す準備をするため、風が出るまでさらに約1~5分間かかります。また、外気温が低いなど条件によっては、もう少し時間がかかる場合があります。

こんなときは

リモコンの紛失や電池が切れたとき

本体で応急運転ができます。

運転内容・温度設定は、室温・外気温により、自動で選びます。

オープンパネル

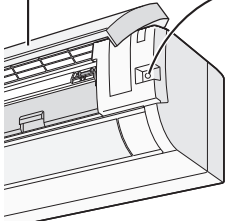

応急運転

(オープンパネルを開いた右側にあります)

- 本体の運転/エコ自動ランプ(赤)が点灯。

■停止するとき

もう一度「応急運転」ボタンを押す。

ご注意

- 運転中に、「応急運転」ボタンを5秒以上押し続けると強制冷房運転(エアコンの移設・廃棄時に使用)になり、運転/エコ自動ランプが点滅します。そのときは、「応急運転」ボタンを短く押して、停止してください。

プラズマクラスターイオンランプを消したいとき

就寝時など、プラズマクラスターイオンランプの明るさが気になるときに、消すことができます。

(その他のランプは暗くなります)

運転中に、エアコンに向けて



1秒以上、押し続ける

表示(長押し)

- プラズマクラスターイオンランプが消灯。

■点灯するとき

もう一度「表示」ボタンを押す。

- 消えていたプラズマクラスターイオンランプが点灯し、その他のランプは元の明るさに戻る。

ご注意

- プラズマクラスターイオンランプを消すと、次の運転時も消えた設定のままです。
- 停止中は操作できません。

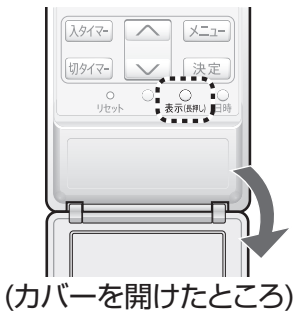

(カバーを開けたところ)

1つの部屋で2台のエアコンを使うとき

同じ部屋に、当社のエアコン2台を設置した場合、1つのリモコンで2台が動作しないように、

信号設定を切り換えることができます。

1

停止中に

リモコンのカバーを開け、先の細いもので

リセット

- 右記の表示が点滅。

《リモコン表示》

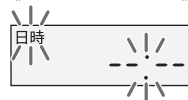

4

30秒以内に、本体受信部に近づけて

停止

(「ピー」と音がして、設定完了)

もう1台のエアコンが受信しないようご注意ください。

2

温度

"1"を表示するまで、押し続ける(約5秒間)



5

現在日時を合わせる (8ページ)

(この設定をすると、日時設定はリセットされます)

3

温度

信号設定を"2"に切り換える(初期設定は、"1")



ご注意

- リモコンの電池を交換したり、「リセット」ボタンを押したりすると、初期設定に戻ります。そのときは、再度設定してください。



警告



お客様ご自身でエアコン内部の洗浄はしない(裏表紙)

[水漏れ・破損・故障・発煙・発火の原因]

お手入れ (1)

本体・リモコン・オープンパネル

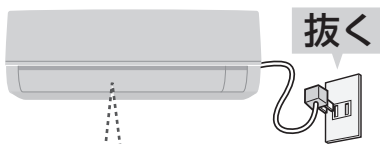

抜く

※機種により電源プラグの形状が異なります。

次のものは使わない (製品を傷める原因)



汚れが目立ち始めたら

柔らかい布で、軽くから拭きをする

汚れがひどい場合は、水、またはぬるま湯(40℃以下)を含ませ、よく絞った布で拭いてください。(内部に水が入ると、故障の原因)

オープンパネルは、はずして水洗いできます

柔らかいスポンジや布で軽く拭くように水洗いし、日陰でよく乾かしてください。直射日光やストーブなどで乾かさないでください。(水気が残っていると感電の原因)

オープンパネルのはずしかた

- 1 オープンパネルの左右下側の「指掛部」を持ち、手前に引き上げて開ける。(30ページ)
- 2 さらに上方向に上げきったところで手前に引き抜いて取りはずす。

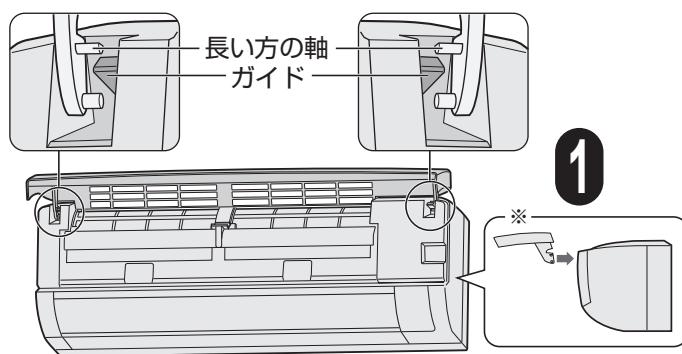

付けかた

- 1 ほぼ水平状態(右図※参照)にオープンパネルを保ち、ガイドの上面に、長い方の軸を沿わせて、「カチッ」と音がするまで押し込む。(左右とも)
- 2 オープンパネルの左右両端を「カチッ」と音がするまで閉じ、中央部を押さえて確実に閉じる。

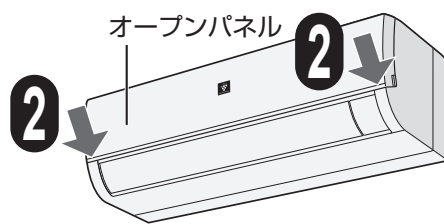

長期間使わないとき

- 手動おそうじ運転をする。(23ページ) (フィルター掃除・内部洗浄)
- 運転を停止し、電源プラグを抜く。または、エアコン専用の安全ブレーカーを切る。
- ダストボックスをお手入れする。(30ページ)
- エアフィルターを取りはずして、汚れ具合を確認し、汚れが残っている場合は、お手入れする。(32ページ)
- リモコンの電池を取り出す。(8ページ) (液漏れによる故障防止)

再び使い始めるとき

- 以下の項目を確認してください。
- エアフィルターが入っているか。入れないで運転すると室内機内部が汚れ、故障の原因になります。また、本体のランプが点滅するエラー表示が出て、運転が継続できないことがあります。
 - 室内機・室外機の吸込口・吹出口をふさいでいないか。
 - 電源プラグやコンセントに、ほこりが付着していないか。ほこりが付着していると、感電や火災の原因になります。
 - アース線が断線していたり、はずれたりしていないか。(3ページ) アースが不確実な場合、感電や火災の原因になります。アース工事は、お買いあげの販売店、または専門業者にご依頼ください。
 - リモコンの電池が入っているか。電池が消耗していないか。

注意

必ず運転を停止し、電源プラグを抜く

【高速回転するファンで、けがの原因】

ユニットのお手入れ(プラズマクラスターイオン発生ユニット)

ユニットの電極部(針の先端部)に付いたほこりや付着物を、エアコン本体に付属のユニット清掃ブラシ、または市販の綿棒でやさしく取り除く。(6カ月に1回程度)

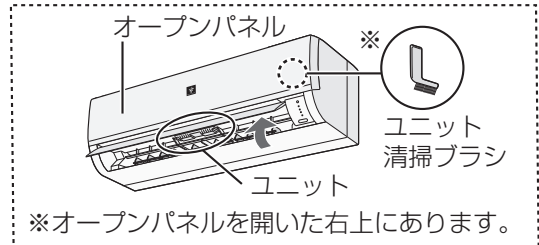
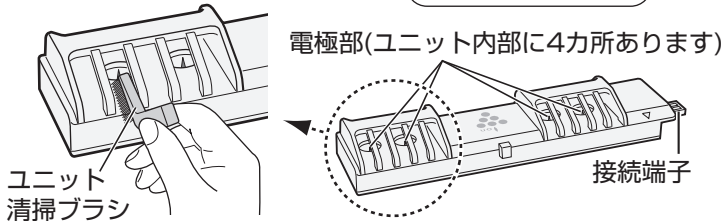

ご注意

- 電極部を変形させない。(故障の原因)
- 接続端子に触れない。(故障の原因)
- 汚れが落ちにくい場合は先を少し水で湿らせた綿棒でお手入れしてください。

ユニット交換 交換時は交換用ユニットに同梱の説明書を必ずお読みください。

約17,500時間使用すると、プラズマクラスターイオンを放出する運転開始時に交換サインを表示してユニットの交換時期をお知らせします。(サインが表示されても、エアコンの運転は継続します)

交換サイン

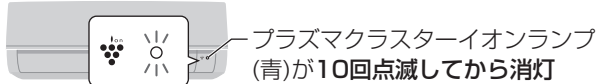

■ユニット交換の目安

1日24時間使用で	1日8時間使用で	1日5時間使用で
約2年	約6年	約10年

- 別売品** お買いあげの販売店でご購入ください。
- 品名: 交換用プラズマクラスターイオン発生ユニット(1個)
 - 形名: AZ-AC7W1
 - 希望小売価格: 4,000円+税(2013年12月現在)
 - ※ユニットの保証期間は、お買いあげの日から2年間です。

ご注意

- 古いユニットは燃えないごみとして廃棄してください。
- ※廃棄物の分別ルールがある地域においては、そのルールに従ってください。

※ユニットは、お客様ご自身で交換できます。シャープエンジニアリング(株)でも対応しますが、交換用ユニットの費用に加え、工料、出張料が別途かかります。詳しくはシャープ修理相談センター、または地区別窓口にご相談ください。(38ページ)

着脱のしかた お手入れ、交換時は下記手順でユニットを着脱してください。

- 1 停止状態から電源プラグを抜き、「上下風向ルーバー」を上方向に開く。
- 2 「ロックレバー」の先端を押しながら、下側に倒す。
- 3 「ユニット」を持って右にずらし、印(▼と▲)を合わせる。
- 4 ユニットのはずす。
● 取り付けは、はずすときと逆の手順でおこなう。

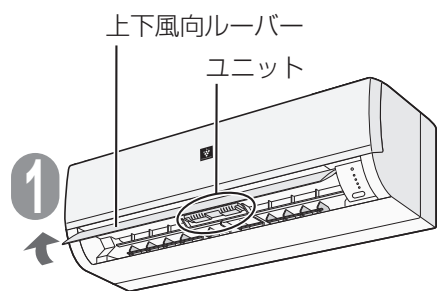

- 落下のおそれがあるので、しっかりとユニットを持って、おこなってください。

お
手
入
れ
(1)

お手入れ (2)

警告

⊘ 運転中はダストボックスをはずさない

【回転するギアで、けがの原因】

ダストボックス

半年に
1回を目安に

たまったほこりを捨て、積算運転時間をリセットする

- 約10,000時間運転すると、おそうじランプ(緑)が点滅します。このサインはお手入れ時期をお知らせするものですが、あくまで目安です。使用状況や環境により、たまるほこりの量は異なります。おそうじランプ(緑)が点滅していなくても、定期的にお手入れしていただくことをおすすめします。
- ダストボックス、パワーブラシは水洗いできます(汚れが気になる場合は、薄めた中性洗剤を使用)。洗った後は、風通しのよい日陰で十分に乾かしてください。

ダストボックスのはずしかた

1

完全に停止状態にするためにリモコンの**停止ボタンを2回押す**。その後**2分以上待ち***、電源プラグを抜く。

※エアフィルターが元の位置に戻るまで約2分かかります。

2

オープンパネルの**左右下側の「指掛部」**を持ち、手前に引き上げて開ける。

3

オレンジ色の**「ロックつまみ」**(左右とも：全4カ所)を内側に**「カチッ」と音がするまでスライドして「ロック解除」**する。

4

ダストボックスの**「取っ手」**を持ち、ダストボックスを手前に引き出す。(左右とも)

5

ダストボックスを裏側に向け、両端の**「ブラシ押さえのつまみ」**(灰色)を持ち、手前に開く。

6

パワーブラシを取りはずし、たまったほこりを捨てる。

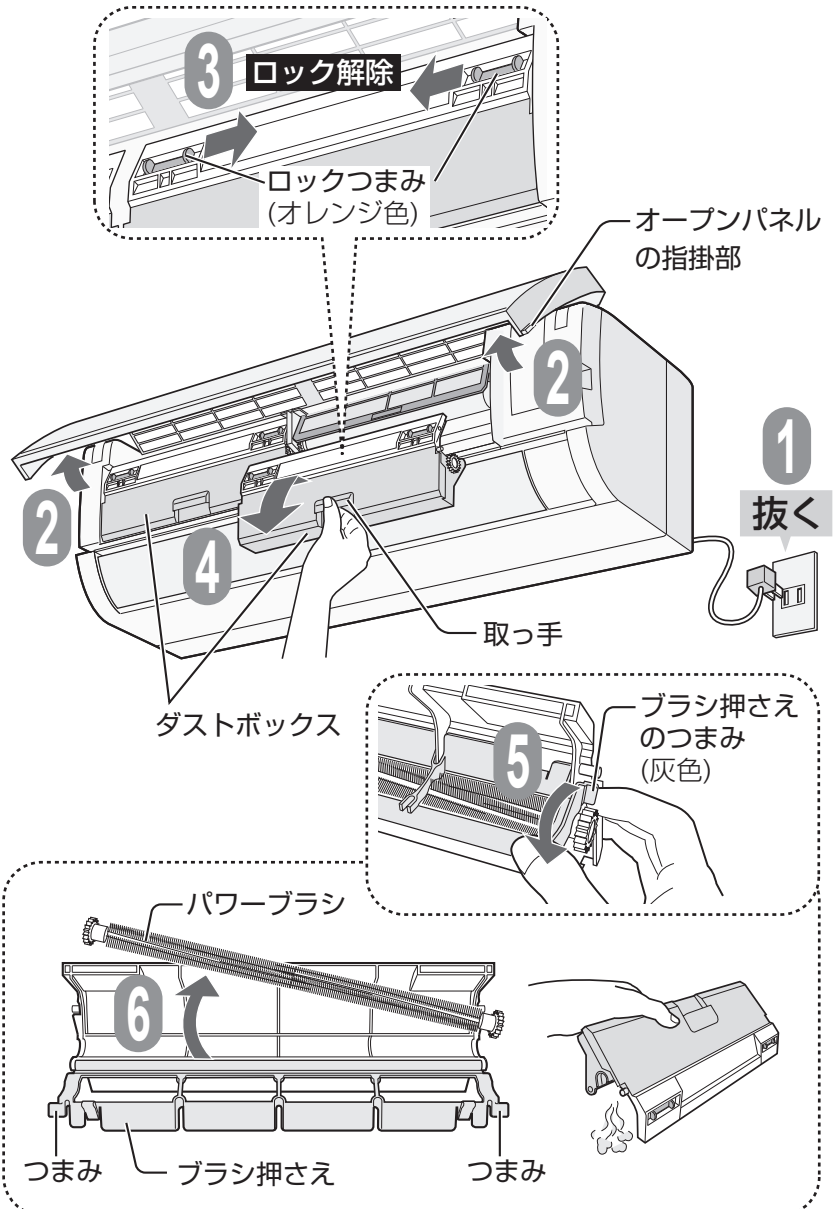

注意

必ず運転を停止し、電源プラグを抜く

【高速回転するファンで、けがの原因】

次のものは使わない
(変色、変形、傷の原因)

- 漂白剤
- タワシ
- 40℃以上のお湯
- 中性洗剤以外の洗剤

次のもので乾かさない
(変色、変形の原因)

- 直射日光
- ドライヤー
- ストープなど

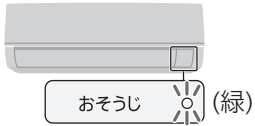

付けかた (はずしかたと逆の手順)

1 パワーブラシを取り付ける。

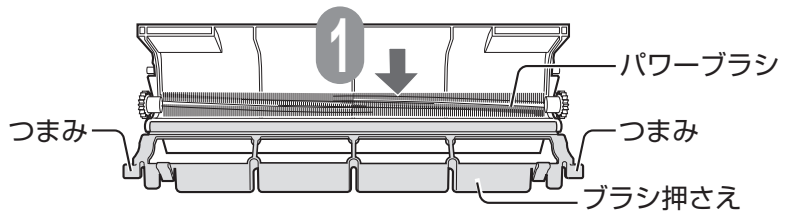

2 ブラシ押さえを閉じ、「カチッ」と音がするまで両端の「つまみ」を押さえる。

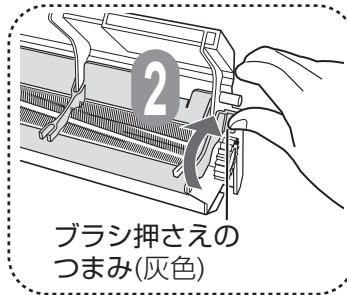

3 ダストボックスの「取っ手」を持ち、元の位置にもどす。(2つのダストボックスは、左右入れかえて取り付けても、問題ありません)

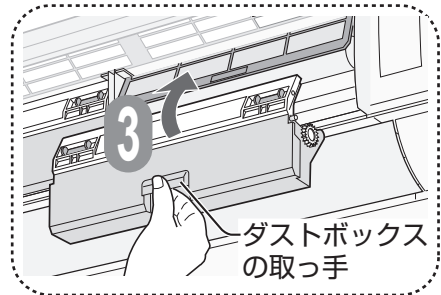

その後の手順 (33 ページ) 4 5

ご注意

●ダストボックスが正しい位置に入っていないと、フィルター掃除動作不良の原因になります。

お手入れ後は

ダストボックスのお手入れ時期の目安をお知らせするために、エアコンが自動で運転時間を積算しています。お手入れ後は、前回の積算運転時間を次のリモコン操作でリセットしてください。

1 電源プラグを差し込む。

2 停止中に リモコンのカバーを開け、5秒間押し続ける

停止中に



3 停止

停止

- 「ピッ」と音がしてフィルター掃除手動運転が始まります。5秒後、「ピッピッ」と音がして、積算運転時間がリセットされます。(おそうじランプは点滅から点灯に変わります)

- おそうじランプが点滅している場合は、積算運転時間がリセットできていません。停止ボタンを押して、もう一度「2」の操作をやり直してください。

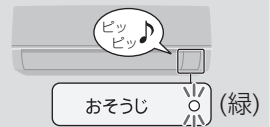



警告



運転中はダストボックスをはずさない

【回転するギアで、けがの原因】

お手入れ (3)

エアフィルター



抜く

汚れがたまると、能力低下や水漏れ・カビ発生などの原因になります。



エアフィルターは、エアコンが自動的に掃除をする機能がありますが、使用状態や環境により、汚れ(油、たばこのヤニなど)が取れないことがあります。

半年に1回を目安に

- フィルター掃除運転をしても、半年に1回は、エアフィルターを取りはずして汚れ具合を確認し、汚れている場合は掃除をしてください。
- フィルター掃除運転をご使用でない場合は、2週間に1度、掃除をしてください。

エアフィルターのはずしかた

1

完全に停止状態にするためにリモコンの**停止ボタンを2回押す**。その後**2分以上待ち***、電源プラグを抜く。

※エアフィルターが元の位置に戻るまで約2分かかります。

2

オープンパネルの**左右下側の「指掛部」**を持ち、手前に引き上げて開ける。

3

オレンジ色の**「ロックつまみ」**(左右とも：全4カ所)を**内側に「カチッ」と音がするまでスライドして「ロック解除」**する。

4

ダストボックスの**「取っ手」**を持ち、**ダストボックス**を手前に引き出す。(左右とも)

5

エアフィルターを**下に引き抜いては**ずす。(左右とも)

- フィルター掃除運転中は、電源プラグを抜かないでください。フィルターが取りはずせなくなります。

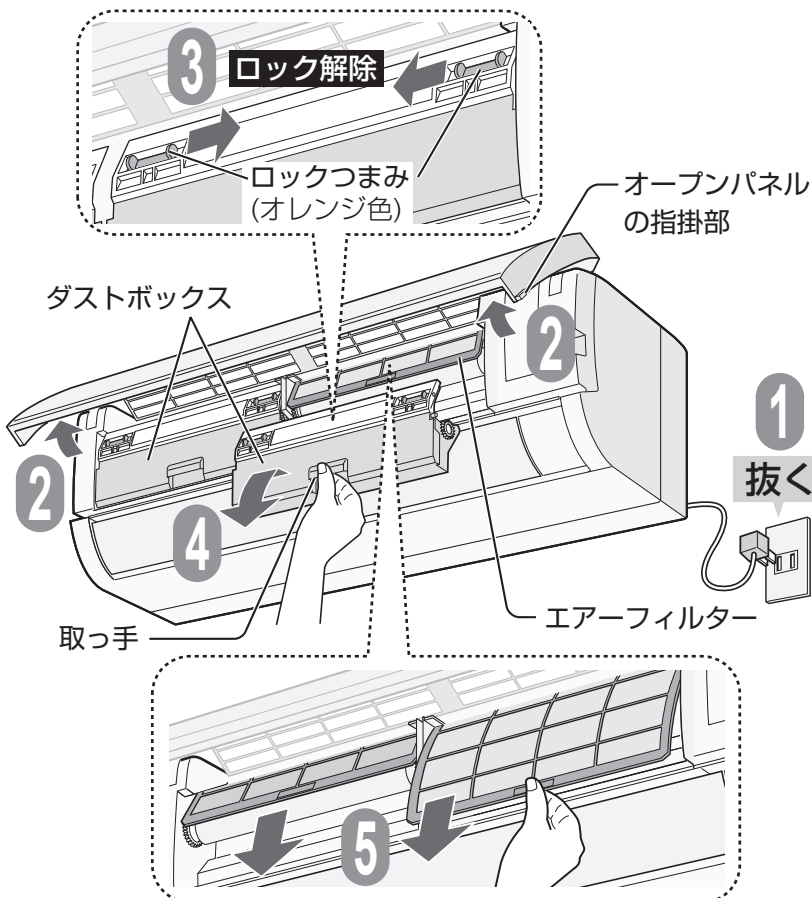

ご注意

- ダストボックスをはずしたときに、フィルターが奥までもどっていない場合は、再度ダストボックスを取り付け、電源プラグを差し込み、約2分間待ってください。(フィルターを無理にはずすと故障の原因)



注意



必ず運転を停止し、電源プラグを抜く

【高速回転するファンで、けがの原因】

汚れを掃除機で吸い取り、水洗いし、日陰でよく乾かす

- 汚れがひどい場合は、薄めた台所用合成洗剤(中性)で、つけ置き洗いをし、その後、よくすすぎ十分に乾かしてください。



折り曲げるなどの強い力を加えない

(変形(白く変色)や破損による、フィルター掃除動作不良の原因)

次のものは使わない

- 漂白剤
- タワシ
- 40℃以上のお湯



次のもので乾かさない

- 直射日光
- ドライヤー
- ストーブなど



付けかた

1

エアフィルターの **オモテ** を確認する。(上下の区別はありません)

オモテ オモテ ↑ 挿入方向

1

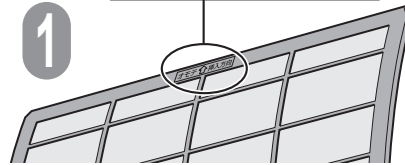

2

エアフィルターを **挿入口** に沿って差し込み、**奥まで入れる**。(左右とも)

挿入口

2

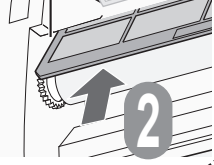

3

ダストボックスの「**取っ手**」を持ち、元の位置にもどす。(左右とも)

4 ロック

ロックつまみ (オレンジ色)

5

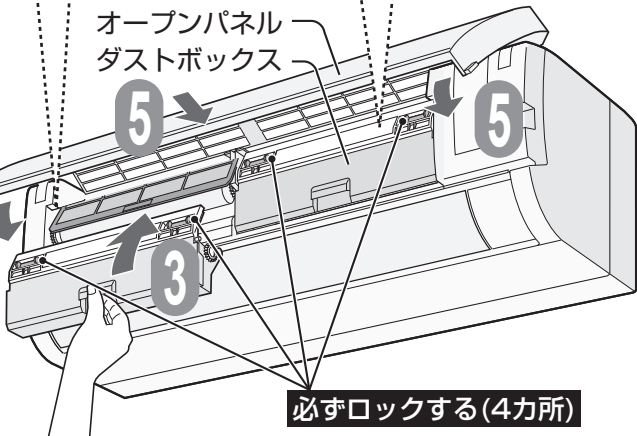

4

オレンジ色の「**ロックつまみ**」(左右とも: 全4カ所)を外側に「**カチッ**」と音がするまでスライドして **ロック** する。

5

オープンパネルを閉じる。オープンパネルの左右両端を「**カチッ**」と音がするまで閉じ、中央部を押さえて確実に閉じる。

必ずロックする(4カ所)

ご注意

- エアフィルターやダストボックスが正しい位置に入っていないか、ロックつまみがロックされていないとフィルター掃除動作不良の原因になります。

お手入れ (3)

故障かな？(1)

修理依頼やお問
い合わせの前に、
もう一度お調べ
ください。

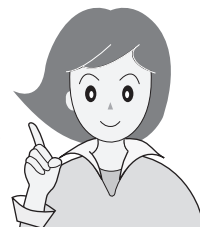

よくあるご質問

Q 運転を停止しても止まらない (本体表示やリモコン表示が消えない/上下風向ルーバーが閉まらない)

A 停止後にフィルター掃除や内部清浄の自動運転が働いていませんか。
内部清浄中は、本体のプラズマクラスターイオンランプが点灯し、上下風向ルーバーがしばらくの間、開いています。カビの増殖やにおいを抑制するために、最後まで運転してください。(22 ページ)

Q 冷房・除湿・部屋干し運転後に暖かい風が出る

A 運転後の内部清浄ではエアコン内部を乾燥するため、内部清浄の最後に暖房運転(最大10分間)をする場合があります。(22 ページ)

Q 「パキッ」「ピシ」「コトコト」「ウィーン」という音がする

A 運転開始時や停止時、風向が変わるとき、上下風向ルーバーや左右風向ルーバーが位置調整をしている音や、上下風向スイング時のモーターの動作音です。

Q 運転開始時、すぐに風が出ない

A ●冷房運転時……………冷たい風を出す準備をしています。約1分間お待ちください。
●暖房運転時……………暖かい風を出す準備をしています。約1～5分間お待ちください。
外気温が低い等の条件により、もう少し時間がかかる場合があります。

Q 「ポコポコ」という音がする

A 高気密住宅などでは、換気扇を回したときや、屋外の風が強いときなどに室内と室外の気圧の差によって、空気が逆流し、ポコポコという音がすることがありますが、故障ではありません。ドレンホースにエアコン用逆流防止弁を取り付けると、直ることがあります。(ホームセンターなどで販売されています)取り付けは逆流防止弁の説明書に従って取り付けてください。また、つまりによる水漏れを防ぐため、定期的にお手入れしてください。

エアコン用
逆流防止弁

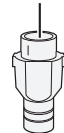

Q 本体の運転/エコ自動ランプ(赤)、タイマーランプ(橙)、おそうじランプ(緑)が同時に点滅する。または、おそうじランプ(緑)が点滅する。カタカタ音がする

A リモコンの「停止」ボタンを1～2回押して、点滅やランプをすべて消してから、電源プラグを抜き、次の内容をお調べください。

- ダストボックスやエアフィルターが正しく取り付けられていますか。
 - オレンジ色の「ロックつまみ」がしっかりとかかってロックされていますか。
 - ダストボックスのお手入れ時期ではありませんか。
- 正しい付けかた、お手入れのしかた(30,32 ページ)
それでも点滅するときは、お買いあげの販売店にご相談ください。

Q 室外機から水や白い煙(湯気)が出る

A ●暖房時に、霜取り運転でとけた霜は、白い煙(湯気)となって出たり、水となって室外機の底から出たりします。異常ではありません。
●冷房時に、冷えた配管や配管接続部に水滴が付き、滴下することがあります。
ぬれてお困り場合は、お買いあげの販売店に排水工事をご相談ください。
一部寒冷地域では、室外機凍結のおそれがあり、工事できない場合があります。

●詳しくは、サポートページにも掲載しています。
http://www.sharp.co.jp/support/air_con/

お客様ご自身で容易に確認できる
「故障診断ナビ」などが掲載されています。

このページにない現象については、35～37ページをご確認ください。

こんなとき

お調べください

参照
ページ

本体

すぐに運転しない

- 停止後すぐに再運転したり、運転内容を変更したときは、エアコンを保護しています。約90秒間お待ちください。

—

運転しない



- ご家庭のヒューズ、ブレーカーが切れていませんか。
- 電源プラグがはずれていませんか。
- 停電ではありませんか。通電後あらためて運転してください。

—

—

—

室外機が止まらない

- 運転停止後に、室外機を冷やしています。約1分間お待ちください。

—

上下風向ルーバーが動かない・途中で止まる

- リモコンの「停止」ボタンを押してください。または電源プラグを抜き、30秒後、もう一度差し込んでください。

—

エアコンが勝手に運転する

- 室温ウォッチ自動運転を設定していませんか。

17・24

暖房運転のとき
風が出ない

- 室外機に霜がつき、自動的に霜取り運転(約5~10分間)をしています。霜取り運転後、再び暖かい風を出す準備(約1~5分間)をします。外気温が低いなど、条件によっては、もう少し時間がかかる場合があります。
- 室温が設定温度に達したとき、短時間(約3~6分)、運転を止めて室温をコントロールしています。

—

—

除湿運転時、
蒸し暑く感じる

- お部屋に人が多く集まったり、他の発熱物があるとき、外気温が高い場合、室温が上がる場合があります。蒸し暑く感じる場合は、設定温度を下げるか、または冷房運転をして室温を下げてから、再度除湿運転してください。

10

風量が変わる

- 上下風向の切り換え時、一時的に風量が低下することがあります。

—

冷房・除湿運転のとき
エアコンから霧が出る

- 運転中に吹き出した冷風で、お部屋の空気が冷やされて、霧状になるためです。

—

よく冷えない・
暖まらない

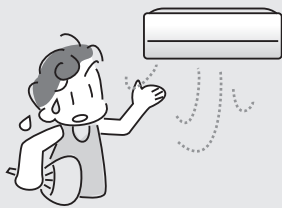

- エアフィルターが汚れていませんか。
- 冷房時に上下風向が「ななめ上」になっているときは、体に直接風があたりません。冷風感を求めたい場合は、風向を風があたる方向に設定してください。
- 温度や風量調節は適切ですか。風量を「静音」、または「◀微」に設定していると、能力が下がることがあります。
- 電力ひかえめ「入」に設定していませんか。

32
12

10・12

24

- エアコンが正常に運転しているかを確認するために、室内機の吹出口と吸込口の温度差をはかってください。約20分間運転し、温度差が冷房時8℃以上、暖房時14℃以上あれば正常です。
- お部屋の広さや外気温などの条件によっては、設定した温度に到達しない場合があります。
 - ・ エアコンの能力に対し、お部屋の面積が大きすぎませんか。
 - ・ 外気温が高い(低い)場合は、冷え(暖まり)が悪くなります。
 - ・ 湿度が高い状態が続くときは、冷えが悪くなる場合があります。
 冷房時は、カーテンなどで日差しをさえぎる、人のいる方向に風向を変えるなど調節すると、体感温度が下がります。

裏表紙

—

—

- エアコンの風が吹き出す方向に、障害物(欄間・梁・家具・壁など)があると風の流りが偏り、エアコンが室内の温度感知を正確にできなくなる場合があります。その場合は、障害物を避けるように上下風向や左右風向を調整してください。
- 室内機や室外機の吹出口、吸込口をふさいでいませんか。また、室外機背面と左側面のアルミフィンに木の葉、紙、ペットの毛などがつまると能力が低下することがあります。

12

—





冷えない・暖まらない

故障かな?
(1)

故障かな？ (2)

修理依頼やお問
い合わせの前に、
もう一度お調べ
ください。



こんなとき	お調べください	参照 ページ	
リモコン操作が思うようにできない	受信しない、 リモコンが正常に 動作しない、 リモコンの表示が 出ない 	<ul style="list-style-type: none"> ● リモコンの「リセット」ボタンを押し、現在日時を合わせてから、もう一度、操作してください。 ● 電池残量が少なくなると、リモコン画面が薄くなり、「」が表示されたり、「--:--」が点滅したりします。お早めに電池交換してください。 ● 電池の(+)(-)が逆になっていませんか。 ● リモコンを確実にエアコンに向けて操作していますか。 ● 蛍光灯の種類によっては信号を受け付けないことがあります。 ● 室温ウォッチ連動を設定していませんか。 ● 1つのリモコンで2台動作させない設定をしていませんか。 ● 本体の電源プラグを抜き、30秒後、もう一度差し込んでください。 	8・9 8・9 8 9 9 17・24 27 —
	風量を変えられない	<ul style="list-style-type: none"> ● 次の運転では、風量の変更はできません。除湿、部屋干し、室温ウォッチ自動運転 ● 暖房運転で風の温度が低いときは、弱めの風量になります。 	— —
	温度を変えられない	<ul style="list-style-type: none"> ● 次の運転では、温度の変更はできません。プラズマクラスターイオン、部屋干し、扇風機モード、室温ウォッチ自動運転 ● エコ自動や除湿運転時は、2℃低め～2℃高めの範囲で、温度設定が変えられます。 	— 10
	タイマー予約ができない、 「--:--」が点滅している	<ul style="list-style-type: none"> ● 現在日時を合わせていますか。 ● 電池残量が少なくなると、「--:--」が点滅する場合があります。電池交換してください。 	8 8
本体表示が点滅する・おかしい	青ランプ(プラズマクラスターイオン)が運転開始時に点滅して、運転中に消灯する	<ul style="list-style-type: none"> ● プラズマクラスターイオン発生ユニットの交換時期を過ぎていませんか。 	29
	その他のランプが点滅する 	<ul style="list-style-type: none"> ● ダストボックスが正しく取り付けられていますか。 ● 保護装置が働いています。 <p>電源プラグを抜き、次の内容を調べてください。</p> <div style="border: 1px solid black; padding: 2px; display: inline-block;">30秒以上経過後</div> <ul style="list-style-type: none"> ● エアフィルターが汚れていませんか。 ● 室内機や室外機の吹出口、吸込口をふさいでいませんか。 ● 室外機背面と左側面のアルミフィンに木の葉、紙、ペットの毛などがつまっていませんか。 <p>もう一度、電源プラグを差し込んで運転してください。それでも点滅するときは、お買いあげの販売店に、</p> <p>点滅しているランプをご連絡ください。</p> <ul style="list-style-type: none"> ● 点滅していたランプが消えた場合は、エアコンに向けてリモコンの「停止」ボタンを5回続けて押し、約1分間、消えたランプを表示させることができます。 	34 —
	プラズマクラスターランプが点灯しない	<ul style="list-style-type: none"> ● リモコンの「表示」ボタンで、プラズマクラスターイオンランプを消していませんか。 	27
停止中にランプが点灯している	<ul style="list-style-type: none"> ● タイマーや室温ウォッチを設定していませんか。 	16~21	
におう	エアコンの風がにおう 	<ul style="list-style-type: none"> ● 生活に伴うにおいがエアコンに吸着し吹き出されるためです。エアフィルターをお手入れすると改善する場合があります。改善しない場合は、専門業者によるエアコン内部の洗浄をおすすめします。 ● プラズマクラスターイオンと同時に発生するオゾンがにおうことがあります。ごくわずかで健康上問題ありません。 ● ダストボックスにほこりがたまっていませんか。 	32 裏表紙 — 30

	こんなとき	お調べください	参照ページ
おそうじ機能	フィルター掃除運転をしても、きれいに掃除できない	<ul style="list-style-type: none"> ● フィルター掃除運転をしても使用状態や環境により、エアーフィルターの汚れが十分に取れないことがあります。その場合は、取りはずしてお手入れしてください。 ● フィルター掃除運転は、「エアーフィルター」を掃除する機能であり、エアコン内部の掃除はできません。 ● ダストボックスにほこりがたまっていませんか。 	32 — 30
	フィルター掃除自動運転をしない	● 前回、フィルター掃除運転をしてから約24時間以内は、自動運転が動きません。	22
	設定を「切」にしているのに、フィルター掃除自動運転が始まる	● エアコンにほこりがつまるのを防ぐために、運転を10回くり返した停止後は、自動でフィルター掃除運転をします。	22・24
音がする	「ジュージュー…」 「チッチッチ」という音	<ul style="list-style-type: none"> ● プラズマクラスターイオン発生時に出る音です。睡眠時など気になる場合は、プラズマクラスター「切」に設定してください。 ● 音は使用環境や運転内容により、大きくなったり聞こえにくくなったりしますが、プラズマクラスターイオンの効果は同じです。ユニットの電極部をお手入れすると、音が軽減する場合があります。 	24 29
	「ジュルジュル」「シャー」 「ブシュ」という音	<ul style="list-style-type: none"> ● 「ジュルジュル」「シャー」はエアコン内部の冷媒が流れる音です。 ● 「ブシュ」は霜取り運転のときなど、エアコン内部の冷媒の流れが切り換わるときの音です。 	— —
	「ピシッ」「カチッ」という音	<ul style="list-style-type: none"> ● 「ピシッ」は温度変化により、室内機が膨張、収縮する音です。 ● 「カチッ」は室外機への送電を入・切したときの音です。 	— —
	「シャカシャカ」という音	● フィルター掃除運転をしているときの動作音です。ダストボックスやエアーフィルターが正しく取り付けられていない場合は、エアーフィルターが内部で当たり、動作音がさらに大きくなります。そのときは、正しく付け直してください。	22・32
	リモコンを操作していないのに「ピピッ、ピピッ、ピピッ」などの音がする	<ul style="list-style-type: none"> ● 室温ウォッチランプの色が切り換わるときの報知音です。睡眠時など音が気になる場合は、室温ウォッチを取消してください。 ● 室温ウォッチ自動運転の開始時(ピッ)、および終了時(ピー)の音です。 	16 17
その他	室内機周辺の天井や壁が黒く汚れる	● お部屋の環境により、空気中のちりやほこりが、エアコンによる空気循環や静電気で天井や壁などに付着するためです。エアコン周辺をこまめにお掃除するとともに風向を調節し、天井にあたる風を弱めることで改善する場合があります。	12
	ドレンホースから赤い水が出る	● ベランダなど、ドレンホースからの排水でぬれた所に、空気中の赤色酵母菌や赤カビが繁殖し、排水が赤く見えることがあります。中性洗剤などで掃除をしてください。	—
	吹出口から水が漏れる	● エアーフィルターが目づまりしていると、熱交換器への風の通りが悪くなり、水漏れの原因となることがあります。エアーフィルターが汚れている場合は掃除をしてください。	32
	「室温ウォッチ連動」設定時、加湿空気清浄機が運転しない	<ul style="list-style-type: none"> ● 加湿空気清浄機を移動してみてください。設置場所によっては、エアコンからの連動信号を受信できない場合があります。詳しくは、加湿空気清浄機の取扱説明書をご覧ください。 ● エアコンを停止して、再度運転してみてください。連動中に加湿空気清浄機を操作すると、連動が解除される場合があります。 	— —
	室外機の音が気になる	● 音が気になる場合は室外機パワーを「低め」に設定してください。暖房時は冷房時に比べてパワーを上げた運転をおこなうため、音が大きく感じる場合があります。	24

故障かな？
(2)

保証とアフターサービス (よくお読みください)

修理を依頼されるときは

出張修理

- 1 「故障かな?」(34~37ページ)を調べてください。
- 2 それでも異常があるときは使用をやめて、必ず電源プラグを抜いてください。
- 3 お買いあげの販売店に、次のことをお知らせください。

- ・品名：ルームエアコン
- ・形名：(保証書に記載の形名)
- ・お買いあげ日(年月日) ・故障の状態(具体的に)
- ・ご住所(付近の目印も合わせてお知らせください)
- ・お名前 ・電話番号 ・ご訪問希望日

便利メモ

お買いあげの際に記入されると便利です。

販売店名
電話 () -
お買いあげ日 年 月 日

保証期間中

- 修理に際しましては、保証書をご提示ください。保証書の規定に従って、販売店が修理させていただきます。

保証期間が過ぎているときは

- 修理すれば使用できる場合には、ご希望により有料で修理させていただきます。

修理料金のしくみ

- 修理料金は、技術料・部品代・出張料などで構成されています。

技術料	故障した製品を正常に修復するための料金です。
部品代	修理に使用した部品代金です。
出張料	製品のある場所へ技術者を派遣する場合の料金です。

保証書(別添)

- 保証書は「お買いあげ日・販売店名」などの記入をお確かめのうえ、販売店から受け取ってください。保証書は内容をよくお読みした後、大切に保存してください。
- 保証期間…お買いあげの日から1年間です。ただし、次の部品は5年間です。冷媒回路…圧縮機、熱交換器、本体配管。保証期間中でも有料になることがありますので、保証書をよくお読みください。

補修用性能部品の保有期間

- 当社は、ルームエアコンの補修用性能部品を製品の製造切後、10年保有しています。
- 補修用性能部品とは、その製品の機能を維持するために必要な部品です。

お客様ご相談窓口のご案内

修理・使いかた・お手入れ・お買い物などのご相談・ご依頼、および万一、製品による事故が発生した場合は、お買いあげの販売店、または下記窓口にお問い合わせください。ファクシミリ送信される場合は、製品の形名やお問い合わせ内容のご記入をお願いいたします。

※弊社では、確実なおお客様対応のため、フリーダイヤル・ナビダイヤルサービスをご利用のお客様に「発信者番号通知」をお願いしています。発信者番号を非通知に設定されている場合は、番号の最初に「186」をつけておかけください。



メールでのお問い合わせなど【シャープサポートページ】

<http://www.sharp.co.jp/support/> ■よくあるご質問などもパソコンから検索できます。



使用方法のご相談など【お客様相談センター】 おかけ間違いのないようにご注意ください。

受付時間 (年末年始を除く) ●月曜～土曜：9：00～18：00 ●日曜・祝日：9：00～17：00

固定電話、PHSからは、フリーダイヤル
0120-078-178
携帯電話からは、ナビダイヤル
0570-550-449

■フリーダイヤル・ナビダイヤルがご利用いただけない場合は…

電話	FAX
06-6792-1582	06-6792-5993
〒581-8585 大阪府八尾市北亀井町3-1-72	



修理のご相談など【修理相談センター】 おかけ間違いのないようにご注意ください。

受付時間 (年末年始を除く) ●月曜～土曜：9：00～20：00 ●日曜・祝日：9：00～17：00

固定電話、PHSからは、フリーダイヤル
0120-02-4649
携帯電話からは、ナビダイヤル
0570-550-447

■フリーダイヤル・ナビダイヤルがご利用いただけない場合は…

	電話	FAX
東日本地区	043-299-3863	043-299-3865
西日本地区	06-6792-5511	06-6792-3221

持込修理および部品購入のご相談は、下記地区別窓口(サービスセンター/テクニカルセンター)でも承っております。

受付時間 (祝日など弊社休日を除く) ●月曜～土曜：9：00～17：40
ただし、沖縄地区は月曜～金曜：9：00～17：40

北海道	●札幌 011-641-4685 〒063-0801 札幌市西区二十四軒1条7-3-17	近畿	●京都 075-672-2378 〒601-8102 京都市南区上鳥羽菅田町48
	●東北 022-288-9142 〒984-0002 仙台市若林区卸町東3-1-27		●阪神 06-6422-0455 〒661-0981 尼崎市猪名寺3-2-10
関東	●宇都宮 028-637-1179 〒320-0833 宇都宮市不動前4-2-41	中国	●大阪 06-6794-5611 〒547-8510 大阪市平野区加美南3-7-19
	●東東京 03-5855-0432 〒114-0012 北区田端新町2-2-12		●広島 082-874-8149 〒731-0113 広島市安佐南区西原2-13-4
中部	●横浜 045-753-4647 〒235-0036 横浜市磯子区中原1-2-23	四国	●高松 087-823-4901 〒760-0065 高松市朝日町6-2-8
	●静岡 054-344-5781 〒424-0067 静岡市清水区鳥坂1170-1		●九州 092-572-4652 〒812-0881 福岡市博多区并木田2-12-1
	●名古屋 052-332-2623 〒454-0011 名古屋市中川区山王3-5-5	●沖縄	●那覇 098-861-0866 〒900-0002 那覇市曙2-10-1
	●金沢 076-249-2434 〒921-8801 野々市市御経塚4-103		

●お電話は番号をよくお確かめのうえ、お間違いのないようおかけください。
●所在地・電話番号・受付時間などについては、変更になることがあります。(2013.09)

長期使用製品安全表示制度に基づく本体表示について

■本体への表示内容

経年劣化により、危害の発生が高まるおそれがあることを注意喚起するために電気用品安全法で義務付けられた右の表示を本体の銘板近傍におこなっています。

【製造年】 本体の銘板の中に西暦4桁で表示してあります。



【設計上の標準使用期間】 10年

設計上の標準使用期間を超えてお使いいただいた場合は、経年劣化による発火・けが等の事故に至るおそれがあります。

■設計上の標準使用期間とは

- 運転時間や温湿度など、以下の標準的な使用条件に基づく経年劣化に対して、製造した年から安全上支障なく使用することができる標準的な期間です。
- 設計上の標準使用期間は、無償保証期間とは異なります。また、一般的な故障を保証するものでもありません。

■標準使用条件 JIS C 9921-3 ルームエアコンディショナの設計上の標準使用期間を設定するための標準使用条件による

環境条件		冷房		暖房	
		製品の定格電圧による(単相100Vまたは単相200V)			
電源電圧		50/60Hz共用			
周波数					
室内	温度	27℃(乾球温度)	20℃(乾球温度)		
	湿度	47%(湿球温度19℃)	59%(湿球温度15℃)		
室外	温度	35℃(乾球温度)	7℃(乾球温度)		
	湿度	40%(湿球温度24℃)	87%(湿球温度6℃)		
設置条件		製品の工事説明書による標準設置			
負荷条件	住宅	木造平屋、南向き和室、居間			
	部屋の広さ	製品能力に見合った広さの部屋(畳数)			
想定時間	1年間の使用日数(東京モデル)	6月2日から9月21日までの112日間	10月28日から4月14日までの169日間		
	1日の使用時間	9時間/日	7時間/日		
	1年間の使用時間	1008時間/年	1183時間/年		

- 設置状況や環境、使用頻度が上記の条件と異なる場合、または本来の使用目的以外でご使用された場合は、設計上の標準使用期間より短い期間で経年劣化による発火・けがなどの事故に至るおそれがあります。

愛情点検



長年ご使用のエアコンの点検を!
こんな症状はありませんか?

- 電源コードやプラグが異常に熱い。
- 電源プラグが変色している。
- 焦げくさいにおいがする。
- プレーカーが頻繁に落ちる。
- 異常な音やガタガタと振動する。
- 架台や吊り下げなどの取付部品が腐食したり、取付けがゆるんでいる。
- 室内機から水漏れがする。
- その他の異常や故障がある。

ご使用を中止

電源プラグを抜いて、必ずお買いあげの販売店、またはシャープ修理相談センターに点検・修理をご依頼ください。点検修理に要する費用は、別途ご相談ください。

「シャープ専用アプリ」によるサービスのご紹介

外出先からスマートフォンでエアコンを操作することができます。

サービスのご利用には、インターネット環境やルーター、別売品の購入・工事などが必要です。

詳しくは、ホームページをご覧ください。<http://www.sharp.co.jp/aircon/>

付属品

■リモコン

■単4形乾電池(2本)

■リモコン取付ネジ

(1本)

■取扱説明書(本書)※ ■工事説明書※ ■保証書

※当商品は日本国内向けであり、日本語以外の説明書はありません。

This model is designed exclusively for Japan, with manuals in Japanese only.

仕様

室内機・室外機の組み合わせ		室内	AY-D22EE2	AY-D25EE2	AY-D28EE2	AY-D40EE2	AY-D56EE2
		室外	AU-D22EEY	AU-D25EEY	AU-D28EEY	AU-D40EEY	AU-D56EEY
種類		セパレート形・空冷式・冷房・暖房兼用(インバーター)					
電源		単相100V・50/60Hz					単相200V・50/60Hz
冷房	能力(kW)		2.2(0.8~2.8)	2.5(0.8~3.2)	2.8(0.8~3.3)	4.0(0.9~4.4)	5.6(0.8~5.7)
	面積の目安(m ²)	鉄筋アパート南向き洋室	15	17	19	28	39
		木造南向き和室	10	11	13	18	25
	消費電力(W)		565(180~800)	685(180~950)	740(180~950)	1500(160~1730)	2770(140~2820)
	運転電流(A)		6.6	7.3	7.8	15.5	14.0
運転音	音響パワーレベル(dB)	室内	58	59	61	62	65
		室外	59	60	61	63	66
暖房	標準能力(kW)		2.2(0.8~4.0)	2.8(0.8~4.8)	3.6(0.8~5.1)	5.0(0.9~6.6)	6.7(0.8~8.8)
	面積の目安(m ²)	鉄筋アパート南向き洋室	10	13	16	23	30
		木造南向き和室	8	10	13	18	24
	標準消費電力(W)		435(150~1100)	610(150~1370)	810(150~1390)	1450(160~2000)	1980(130~2940)
	運転電流(A)		5.1	6.5	8.5	14.6	10.1
運転音	音響パワーレベル(dB)	室内	60	61	62	63	66
		室外	58	59	59	65	66
通年エネルギー消費効率			5.7	5.7	5.7	4.8	4.9
JIS C 9612:2005			5.8	5.8	5.8	4.9	5.0
区分名			A	A	A	C	F
質量(kg)	室内		10	11	11	10	11
	室外		25	27	30	34	39
外形寸法(mm)	室内	790×287×268					
	幅×奥行×高さ	室外	660×266×540	730×250×540			800×300×630

- 運転特性はJIS C 9612:2013(日本工業規格)に基づいた数値です。
- 運転音の表示は、試験室での測定値です。実際に据え付けた状態での運転音は周囲環境により異なります。
- 電源は50/60Hz両用です。
- 区分名とは、家庭用品品質表示法に基づく表示です。

待機時消費電力について

この製品は電源プラグを差し込んだ状態では、電子回路を動作させるために、約0.2~0.3Wの待機時電力を消費しています。

(タイマー予約時および室温ウォッチ設定時は約1.3W、「シャープ専用アプリ」によるサービスご利用時は、約0.6Wとなります)

点検整備のおすすめ

エアコンを3~5年ご使用になると、内部の汚れなどにより、能力が低下したり、におい・水漏れが発生することがあります。通常のお手入れとは別に、点検整備(有料)をおすすめします。お買いあげの販売店にご相談ください。

エアコン内部の洗浄について

エアコン内部の洗浄は、高い専門知識が必要です。お客様ご自身が、市販の洗浄剤で洗浄されますと、水漏れ、破損・故障・発煙・発火の原因となりますので、お買いあげの販売店、シャープ修理相談センター、または地区別窓口にご相談ください。(38ページ)

製品登録のお願い

オンラインでの各種サポートサービスをご利用いただくために、〈SHARP i CLUB〉でご愛用製品の登録をお願いいたします。(登録無料)

<http://iclub.sharp.co.jp/m/>

スマートフォンや
携帯電話はこちらから



お問い合わせ先

お問い合わせの前にもう一度「故障かな?」(34~37ページ)をご確認ください。



メールでのお問い合わせなど
【シャープサポートページ】

シャープ お問い合わせ

検索

<http://www.sharp.co.jp/support/>



使用方法のご相談など
【お客様相談センター】

固定電話、PHSからは、フリーダイヤル
0120-078-178

携帯電話からは、ナビダイヤル
0570-550-449



修理のご相談など
【修理相談センター】

固定電話、PHSからは、フリーダイヤル
0120-02-4649

携帯電話からは、ナビダイヤル
0570-550-447

※非通知設定の電話は、最初に「186」をつけておかけください。詳しくは、取扱説明書38ページをご覧ください。

シャープ株式会社

本社 〒545-8522 大阪市阿倍野区長池町22番22号
健康・環境システム事業本部 〒581-8585 大阪府八尾市北亀井町3丁目1番72号

みんなで家電リサイクル、つくろう循環型社会



Printed in China

TINSJB326JBRZ 13M- (CN) ①