

取扱説明書

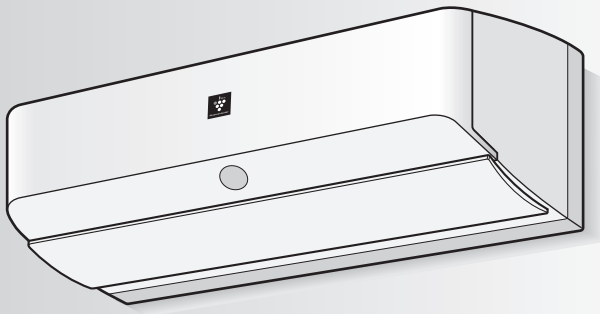

高濃度
プラズマクラスター 25000 *

プラズマクラスターロゴ、およびプラズマクラスター、Plasmacluster は、シャープ株式会社の登録商標です。

* 当技術マークの数字は、高濃度プラズマクラスターイオン発生デバイス搭載のエアコンを適用床面積の部屋に設置し、風量最大運転時に部屋の中央付近(床上から高さ1.2m)の地点で測定した、空中に吹き出される1cm³当たりのイオン個数の目安です。当商品は、この能力を持ったデバイスを搭載しております。

形名

室内機

エイワイ エフ エックス

AY-F22X
AY-F25X
AY-F28X
AY-F36X

室外機

エイユー エフ エックスワイ

AU-F22XY
AU-F25XY
AU-F28XY
AU-F36XY

お買いあげいただき、まことにありがとうございました。
この取扱説明書をよくお読みのうえ、正しくお使いください。
ご使用の前に「安全上のご注意」を必ずお読みください。
この取扱説明書は、保証書、工事説明書とともに、いつでも見ることができる所に必ず保存してください。

もくじ

ページ

はじめに

かんたんガイド 2
安全上のご注意 4
上手にお使いいただくために 6
据付・移設・廃棄 7
各部のなまえ 8
足もとセンサー 9
リモコン 10

使いかた

エコ自動・冷房・除湿・暖房 14
●お好みで、温度・湿度を変えたいとき
即温風タイマー 17
スピード・やさしさ・足もと 18
プラズマクラスターイオン運転 20
●プラズマクラスターイオン/扇風機モード/
部屋干し/パワフルショット
風量・上下風向・左右風向 22
クリーン機能 24
●フィルター掃除/内部清浄/
プラズマクラスターパトロール
みはり 28
音声機能 30
連動機能 31
入タイマー・切タイマー 32
簡単切タイマー 34
こんなときは 35
●リモコンの紛失や電池が切れたとき
●お子様の誤操作を防ぎたいとき
●1つの部屋で2台のエアコンを使うとき
メニュー設定 36
確認 42
●情報や設定内容を確認するとき

お手入れ

お手入れ 46
●本体・リモコン・オープンパネル
気流パネル
●ダストボックス
●エアーフィルター・掃除アシストブラシ
●吹出口の周辺部
●ユニットのお手入れ・交換

必要なとき

故障かな? 55
●よくあるご質問
保証とアフターサービス 61
お客様ご相談窓口のご案内 62
長期使用製品安全表示制度に基づく本体表示について 63
仕様 裏表紙
●エアコン内部の洗浄 申込窓口

製品登録の
お願い

オンラインでの各種サポートサービスをご利用いただくために、(SHARP i CLUB)で
ご愛用製品の登録をお願いいたします。(登録無料)

<http://iclub.sharp.co.jp/m/>

スマートフォンや
携帯電話はこちらから



かんたんガイド

! 操作の前に必ずリモコンの設定をしてください。(12ページ)

運転を始める (14ページ)

運転内容をエアコンにおまかせするとき



暑いとき



湿気を取りたいとき



寒いとき



お好みで調節する (15,22ページ)

温度



風量・風向



湿度 (除湿運転中のみ)



運転を停止する

停止したいとき



停止後はクリーン機能の運転が始まります

自動でエアフィルターの掃除(約5分間)と本体内部の乾燥(最長90分間)をします。

(24ページ)

カビの増殖やにおいを抑制するためにも、途中で切らず、最後まで運転してください。



クリーンランプ

(水色)

本体内部の乾燥中は、気流パネルが開いています。



(カバーを開けたところ)

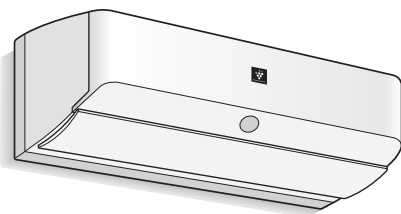

こんな運転もできます



プラズマクラスターイオンの
4つの運転 (20 ページ)

足もと

足もとと温度を優先的に
コントロールする運転 (19 ページ)

やさしさ

冷やしすぎ、暖めすぎを
抑えたおやすみ運転 (18 ページ)

スピード

すばやく設定温度にする
強い運転 (18 ページ)



お手入れ方法が動画  動画 で
確認できます。 (48～53 ページ)

こんな機能もあります



エアコンが室内の温度と湿度を
みはって夏の高温・高湿や冬の
乾燥をお知らせ。 (28 ページ)



音声機能

お部屋やエアコンの状況、操作
のお手伝いや使いこなしのアド
バイスなどを音声でお知らせし
てくれます。 (30 ページ)

ココロエンジンマークおよびココロエンジンは、
シャープ株式会社の登録商標です。

よくあるご質問は (55 ページ)

ウェブサイトからもご覧いただけます。
http://www.sharp.co.jp/support/air_con/



外出先からスマートフォンで
エアコンを操作したいときは

サービスのご利用には、家電ワイヤレス
アダプター(別売品)が必要です。

形名：HW-A01AY

(別途、専門業者による工事が必要です)

詳しくはウェブサイトをご覧ください。
<http://www.sharp.co.jp/support/hms/>



便利な機能を設定したいときは

メニュー

ご家庭の状況に合わせて、お買
いあげ時の設定を変更できます。

(36 ページ)

- ・タイマー予約
- ・各種設定の変更

安全上のご注意

人への危害、財産への損害を防ぐため、お守りいただくことを説明しています。

■誤った使いかたで生じる内容を、次のように区分して説明しています。

 **警告** 「死亡、または重傷を負うおそれがある」内容。

 **注意** 「軽傷を負う、または財産に損害を受けるおそれがある」内容。



■お守りいただく内容の種類を、次の図記号で説明しています。

 してはいけないこと。

 しなければならないこと。

警告 火災や感電、大けがを防ぐために

電源プラグやコードは

-  ●運転中に電源プラグを抜かない。
(感電や放電による火災の原因)
- 電源コードを持って抜かない。
(断線による発熱・発火の原因)
- ぬれた手で抜き差ししない。
(感電の原因)
- 途中接続や延長コードの使用、
タコ足配線をしない。
(感電や発熱・火災の原因)
- 束ねたり、引っ張ったり、重いものを
載せたり、加熱・加工しない。
(感電や発熱・火災の原因)
-  ●電源プラグは、根元まで確実に
差し込む。
(接触不良による感電・火災の原因)
- 電源プラグやコンセントに付着した
ほこりは、定期的に取り除く。
(感電や火災の原因)

異常・故障時には直ちに使用 を中止し、電源プラグを抜く

(発煙・発火、感電、けがの原因)

- [異常・故障例]
- 電源コードやプラグが異常に熱い。
 - 電源プラグが変色している。
 - 焦げくさいにおいがする。
 - 異常な音やガタガタと振動する。
 - ブレーカーが頻繁に落ちる。
 - 室内機から水が漏れる。

お買いあげの販売店へ点検・修理を依頼してください。



ご使用時は

-  ●吸込口・吹出口に指や棒などを入れない。
(高速回転するファンで、けがの原因)
- 運転中はダストボックスや左右なめらか
ガイドをはずさない。(けがの原因)
- 長時間、冷風を身体に直接あてたり、
冷やしすぎたりしない。
(体調悪化・健康障害の原因)

お手入れ時は

-  ●お客様自身でエアコン内部の洗浄や
工具を使った分解掃除はしない。
(水漏れ・破損・故障・発煙・発火の原因)
シャープエンジニアリング訪問サポート
センターにご相談ください。(裏表紙)

据付・移設・廃棄・修理時は

-  ●指定冷媒(R32)以外は使用(冷媒
補充・入替え)しない。
(故障・破裂・けがなどの原因)
-  ●必ずエアコン専用の電源コンセントを
使用する。(発熱・火災の原因)
- 据付、移設、廃棄、修理は、必ずお買
いあげの販売店、または専門業者に
依頼する。
(水漏れ・感電・発熱・火災・けがの原因)
- アースや漏電しゃ断器が設置されてい
ることを確認する。(感電・火災の原因)
- 冷えない、暖まらない場合は、冷媒
漏れが原因のひとつと考えられるの
で、お買いあげの販売店に相談する。
(冷媒は安全で、通常は漏れませんが、
万一室内に漏れ、ファンヒーターやコ
ンロなどの火気に触れると、有害な生
成物発生の原因)

必ず
お守りください



注意

漏電やけがを防ぎ家財などを守るために

ご使用時は



- 動植物に直接風をあてない。
(動植物に悪影響を及ぼす原因)
- 動植物の飼育や栽培、食品・精密機器・美術品の保存などに使わない。
(対象物の性能・品質・寿命への悪影響やエアコンの故障の原因)
- めれた手で操作しない。
(感電の原因)
- 室内機の下に、他の電気製品や家財などを置かない。
(水滴が落ちて、汚損・故障、感電の原因)
- 窓や戸を開け放すなど、高温状態(80%)で長時間運転しない。
(水滴が落ちて、汚損・故障・感電の原因)
- 室内機に洗濯物などを掛けない。
(室内機の落下につながり、けがの原因)
- 室外機の上に乗ったり物を載せない。
(ベランダなどでは、落下の原因)
- 痛んだままの据付台などで使用しない。
(落下につながり、けがなどの原因)
- 乳幼児の手の届く所にリモコンを置かない。
(誤作動による体調悪化や電池誤飲の原因)



- 室外機の周辺に、物を置いたり、落ち葉がたまらないようにする。
(虫などが侵入し、故障・発火・発煙の原因)
- 燃焼器具と一緒に運転するときはこまめに窓を開け、換気をする。
(酸素不足の原因)
- 燃焼器具はエアコンの風が直接あたらない所に置く。
(不完全燃焼の原因)
- 落雷のおそれがあるときは、運転を停止し、電源プラグを抜く。
(被雷すると、故障の原因)
- 長期間使用しない場合は、電源プラグを抜く。
(ほこりがたまると、発熱・発火の原因)

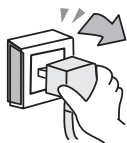

- 内装工事や床面のワックス掛け時は、運転を停止する。
(揮発成分がエアコン内部に付着し、水漏れや露飛びの原因)
作業後は窓やドアを開けて、十分に換気をした後、運転をしてください。

お手入れ時は



- 室内機・室外機を直接水洗いしたり、水の入った容器を載せたりしない。
(感電・発火の原因)
- 不安定な台に乗らない。
(転倒など、けがの原因)
- 室内機・室外機のアルミフィンに触らない。
(けがの原因)

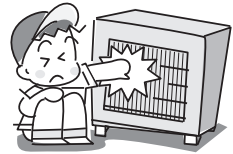

- 必ず運転を停止し、電源プラグを抜く。
(高速回転するファンで、けがの原因)
- エアフィルター、ダストボックス、掃除アシストブラシ、左右なめらかガイドを水洗いした後は、日陰でよく乾かす。
(水気が残っていると、感電の原因)

据え付け時は



- 可燃性ガスの漏れるおそれのある場所に設置されていないか確認する。
(万一ガスが漏れると、発火の原因)
- ドレンホースが確実に排水するように配管されているか確認する。
(不確実な場合、家財などをぬらす原因)

上手にお使いいただくために

下記内容をご確認ください

ご使用中は

●自動クリーン機能の活用！

運転停止後、自動で、エアフィルターの掃除と本体内部の乾燥をします。(24 ページ)

●エアフィルターはいつもきれいに！

エアフィルターにほこりなどがつまると、能力が低下し、電気代も約5～10%のムダになります。また、水漏れの原因にもなります。定期的に汚れ具合を確認し、汚れていたらお手入れしましょう。(フィルター掃除運転をしても使用状態や環境により、汚れが取れないことがあります) (50 ページ)

●室外機のまわりをふさがない！

室外機の吸込口や吹出口に、物を置いてふさぐと、能力が低下し、電気代もムダになります。

●タイマーを有効に！

エアコンの消し忘れは電気代のムダです。タイマーを活用して、必要な時間だけ運転しましょう。

●温度設定は適切に！

冷えすぎ、暖めすぎにならないよう、こまめに温度調節をしましょう。冷房時は1℃高め、暖房時は1℃低めにすると約10%の電気代が節約になります。

●窓にはカーテン・ブラインドを！

冬の日中は日光を入れ、夜間は、カーテン・ブラインドで室内の熱の漏れを防ぎましょう。とくに夏場は直射日光を防ぐと、約5%の省エネ効果があります。

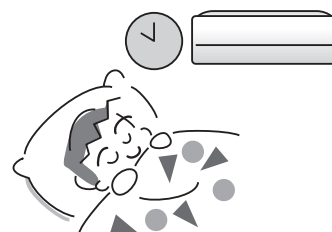
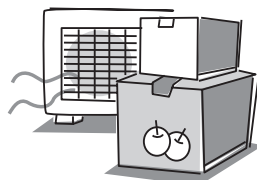

※記載されている数値は使用環境によって異なりますので、ひとつの目安としてお考えください。

長期間使わないとき

- フィルター掃除と内部清浄の手動運転をする。(24 ページ)
- 運転停止後、電源プラグを抜く。または、エアコン専用の安全ブレーカーを切る。
- ダストボックスをお手入れする。(48 ページ)
- エアフィルターを取りはずして汚れ具合を確認し、汚れが残っている場合は、お手入れする。(50 ページ)
- 左右なめらかガイドを取りはずし、汚れている場合はお手入れする。(52 ページ)
- リモコンの電池を取り出す。(液漏れによる故障防止) (11 ページ)

再び使い始めるとき

- ダストボックスのほこりが残っていないか、エアフィルターが汚れていないか、左右なめらかガイドがはずれていないか確認する。(48～53 ページ)
- 室内機・室外機の吸込口・吹出口がふさがれているか確認する。
- ドレンホースの排水口がふさがれているか確認する。
- アース線が断線していたり、はずれたりしていないか確認する。(不確実な場合、感電や火災の原因)アース工事は、お買いあげの販売店、または専門業者にご依頼ください。
- 室外機の据え付けが不安定になっていないか確認する。(不安定な場合、騒音や転倒などの原因)お買いあげの販売店へご相談ください。
- 電源プラグやコンセントに、ほこりが付着していないか確認し、電源プラグを確実に差し込む。(ほこりが付着していると、感電や火災の原因)
- リモコンに電池を入れて、現在日時を設定する。(11,12 ページ)

通常のお手入れとは別に数年毎の点検整備おすすめします。(63 ページ)

エアコン内部の洗浄はお客様自身でおこなわないでください。(裏表紙)

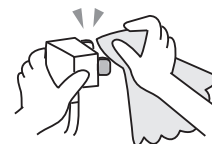



警告



据付・移設・廃棄時は、お買いあげの
販売店、または専門業者に依頼する

【水漏れ・感電・火災・けがの原因】

据付・移設・廃棄

ご使用の際には、下記内容にご注意ください

据付場所

次の所への設置はさけてください。

- 海浜地区など塩分の多い所。
- 温泉地など硫化ガスの多い所。
- 動物の尿がかかるなど、アンモニアの影響を受ける所。
- 機械油の多い所。
- 水蒸気や油煙の多い所。
- 積雪により室外機がふさがれる所。
(エアコンからの排水は、水はけのよい所に)
- サンルームや温室など長時間、直射日光が室内機にあたる所。

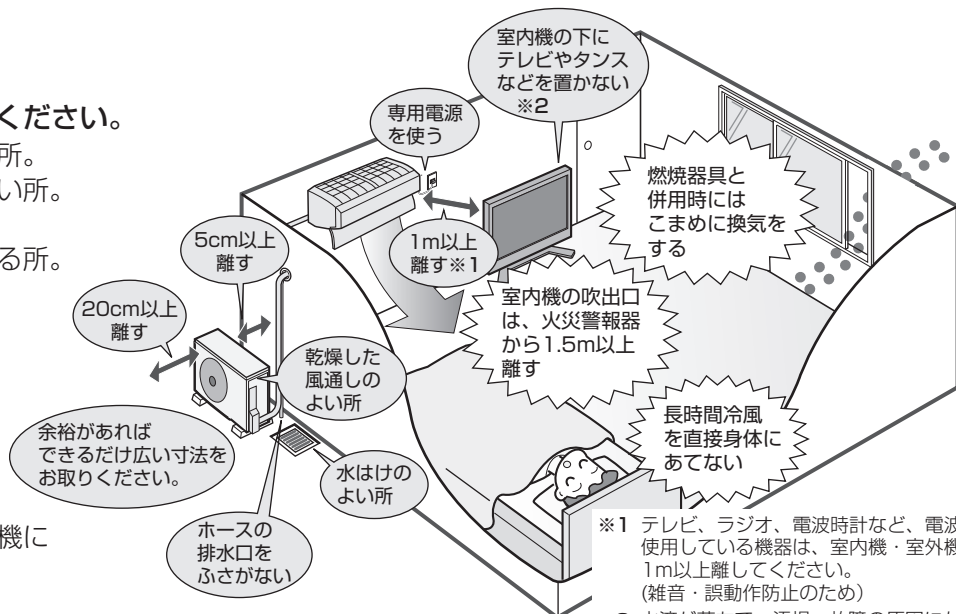

※1 テレビ、ラジオ、電波時計など、電波を使用している機器は、室内機・室外機から1m以上離してください。(雑音・誤動作防止のため)

※2 水滴が落ちて、汚損・故障の原因になります。

電気工事

- 電源は定格電圧でエアコン専用の回路を、ご使用ください。

アースの設置

必ずアースを取り付けてください。

- アースを取り付けると、感電防止のほかに製品に触れたときに感じる静電気の障害や、テレビ、ラジオに入る雑音を防ぐ効果もあります。
- 室内のコンセントにアース端子がある場合は、室内機からアースを取り付けることもできます。アースネジの位置は工事説明書を参照ください。

移設(取りはずしなど)

エアコンを取りはずしたり再据え付けをする場合は、冷媒の回収など専門の技術が必要です。お買いあげの販売店に依頼してください。なお、この場合は移設にかかる実費が必要になります。

[冷媒の「見える化」表示について]



家庭用エアコンにはGWP(地球温暖化係数)が675のフロン類(R32)が封入されています。地球温暖化防止のため、移設・修理・廃棄等にあたってはフロン類の回収が必要です。

この表示は、家庭用エアコンに温暖化ガス(フロン類)が封入されていることを、ご認識いただくための表示です。エアコンの取りはずし時は、フロン類の回収が必要です。廃棄時には家電リサイクル法の制度に基づき、適正な引き渡しをしていただければ、確実にフロン類の適正処理がなされます。

騒音にご配慮を

次のような所をお選びください。

- エアコンの重量に十分に耐え、運転音や振動が大きく伝わらない所。
- 室外機の吹出口からの風や、運転音が隣家の迷惑にならない所。
 - 室外機の吹出口近くには物を置かないでください。(機能低下や騒音増大の原因)
 - 使用中に異常音がする場合は、お買いあげの販売店にご相談ください。

廃棄時にご注意

2001年4月施行の家電リサイクル法では、お客様がご使用済みのルームエアコンを廃棄される場合は、収集・運搬料金と再商品化など料金をお支払いいただき、対象品を販売店や市町村へ適正に引き渡すことが求められています。

各部のなまえ

室内機

ファンと送風路は、チタニア(酸化チタン複合物)のコーティングを施し、ほこりが付着しにくくしています。

オープンパネル

エアフィルター
(左右2枚) (50ページ)

掃除アシストブラシ (50ページ)

※左側のダストボックスをはずした状態で説明。

スピーカー

光センサー (15ページ)
お部屋への日差しの具合を検知します。

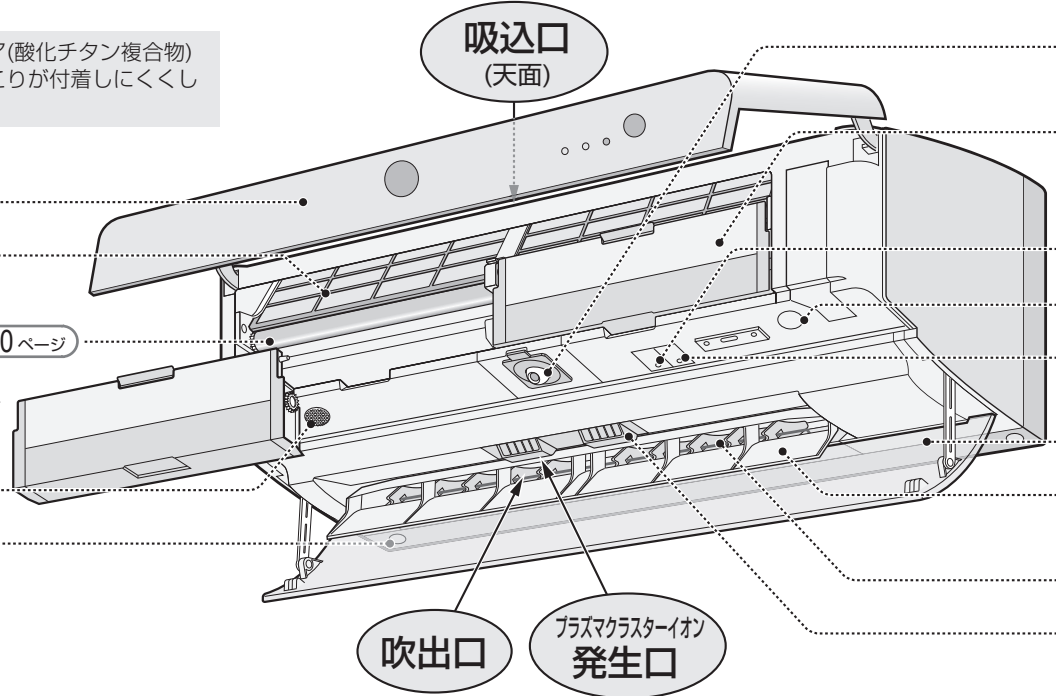

ご注意

- 気流パネルの開閉動作時や開いた状態のときは、気流パネルやロック解除レバーに触れないでください。また、エアコン内部に異物を入れたり、左右なめらかガイドを取りはずしたりしないでください。(けが、破損・誤動作の原因)

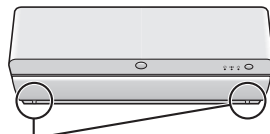

ロック解除レバー
(気流パネル下部2カ所)
気流パネルのロック解除に。

本体表示部

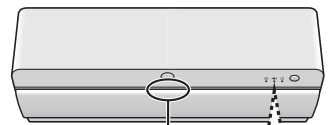

タイマーランプ(橙)

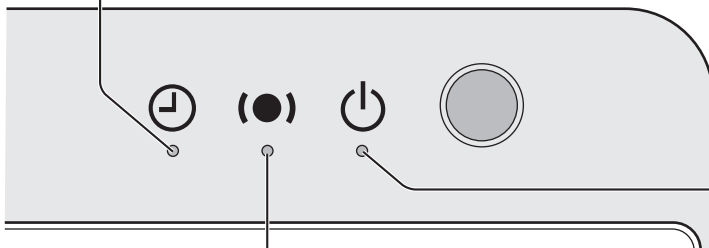

みはりランプ(緑/橙/赤)

- 高温・高湿や乾燥の注意目安をランプの色でお知らせ。(お買いあげ時は、みはり機能は設定されていません (28ページ))

プラスマクラスターイオンランプ(青)/
クリーンランプ(水色)

- お部屋へプラスマクラスターイオン発生中：青
クリーン機能の運転中：水色 (24ページ)

運転ランプ(緑)

- 予熱中は橙が点灯します。(17ページ)
- クリーン機能の運転中は点灯しません。

足もとセンサー

必ず、ご使用前にご確認ください

各部のなまえ／足もとセンサー

足もとセンサー

お部屋の床温度と人の有無を検知します。

ダストボックス(左右2個) (48ページ)

掃除ブラシでかき出したエアフィルターのほこりをためます。

おそうじリセットボタン (49ページ)

送受信部(本体底部にもあります) (11ページ)

応急運転ボタン (35ページ)

リモコンが使えないときに。

気流パネル (47ページ)

パワー集中ガイド

風向を調整します。

左右なめらかガイド (52ページ)

プラズマクラスターイオン発生ユニット

安定してプラズマクラスターイオンを放出するために、定期的なお手入れ・交換が必要です。(54ページ)

室外機

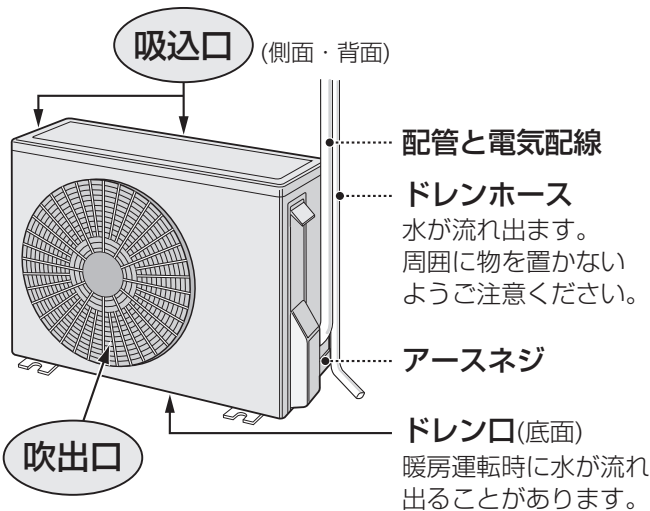

付属品

- リモコン ■ リモコンホルダー用取付ネジ(2本)
- リモコンホルダー ■ ユニット清掃ブラシ (54ページ)
- 電池(2本) 単3形アルカリ
- 取扱説明書(本書)※ ■ 工事説明書※ ■ 保証書

※当商品は日本国内向けであり、日本語以外の説明書はありません。
This model is designed exclusively for Japan, with manuals in Japanese only.

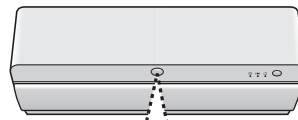

センサーの向きが、エアコンの据付位置に合っているか確認してください。(下図参照)
(イラストはイメージ図です)

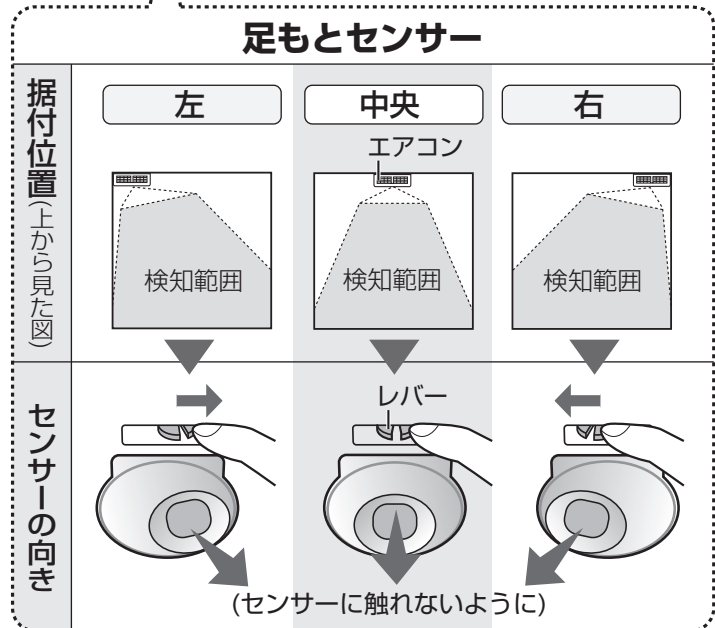

センサーの向きの変えかた

センサーの向きは手で変更してください。

- ① オープンパネルを開ける。
- ② 指掛部を持ちセンサーカバーを開ける。
- ③ センサー上部のレバーを指で動かして向きを変えた後、センサーカバーを閉じる。

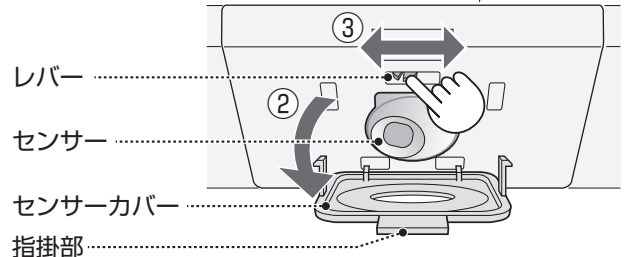

ご注意

- センサーに触れないように、ご注意ください。センサーの表面が汚れている場合は、感度が低下します。柔らかい布で、軽くから拭きをしてください。
- センサーの向きが据付位置に合っていないと、人の有無や床温度を正しく検知できない場合があります。

リモコン (1)

ご使用の前に

カバーの開けかた

カバーを手前におこして開ける。

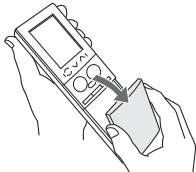

カバーを閉じるときは、パチッと音がするまで閉じる。

送信表示

エアコンに信号を送ると表示。

タッチキー (15,19ページ)

お部屋や足もとの温度を調節したいときに。

- 軽くタッチするだけで操作できます。

停止

冷房 (14ページ)

カバー内

上下風向 (22ページ)

やさしさ (18ページ)

メニュー (36ページ)

クリーン (26ページ)

リセット (11,35ページ)

みはり (28ページ)

リモコン操作と表示部について

- 約1分間操作しないと表示部は消灯します。リモコンを一度置き、再び持つと点灯します。
- 表示部が点灯しないとタッチキーは反応しません。

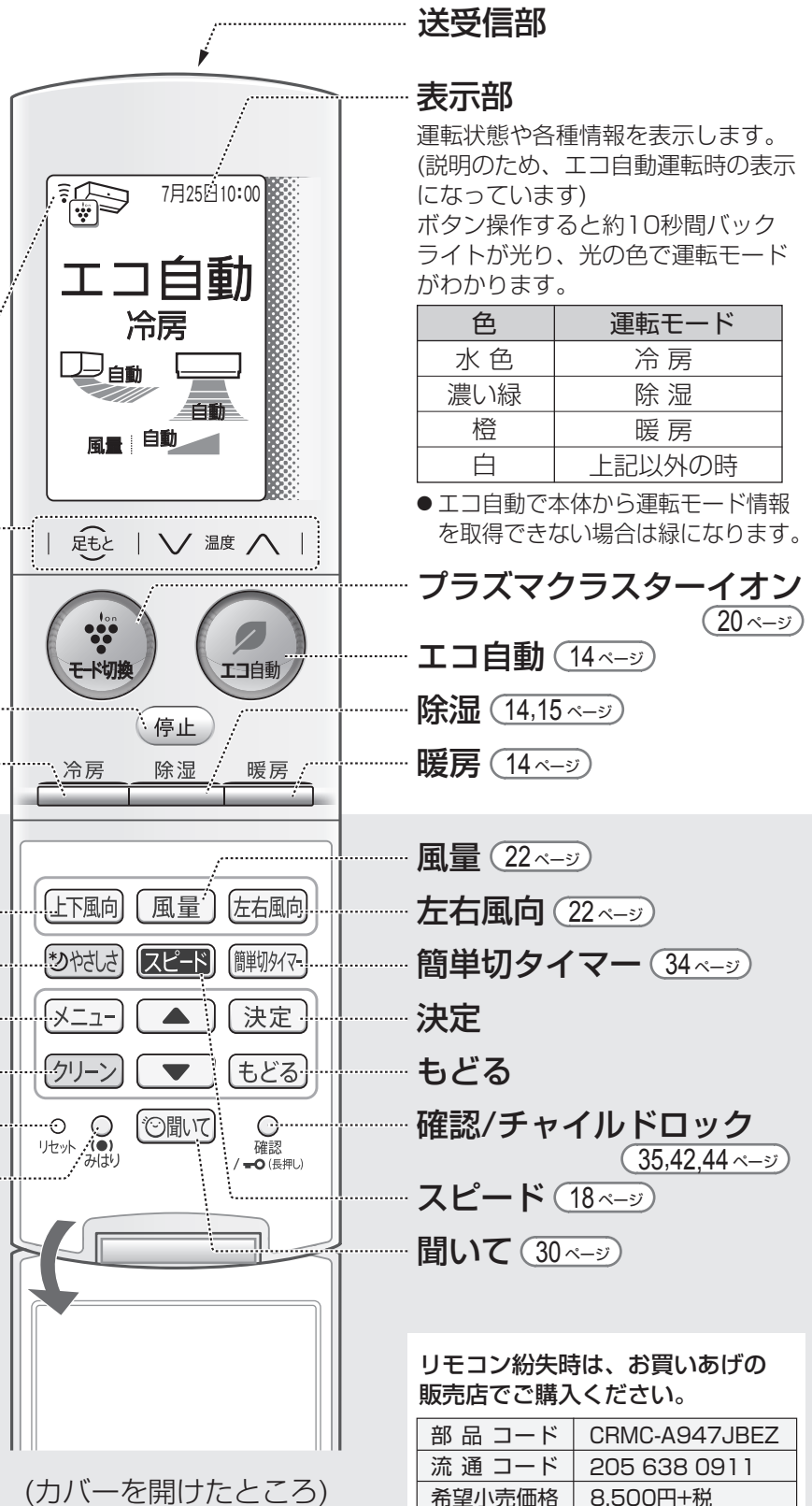

送受信部

表示部

運転状態や各種情報を表示します。(説明のため、エコ自動運転時の表示になっています)
ボタン操作すると約10秒間バックライトが光り、光の色で運転モードがわかります。

色	運転モード
水色	冷房
濃い緑	除湿
橙	暖房
白	上記以外の時

- エコ自動で本体から運転モード情報を取得できない場合は緑になります。

プラズマクラスターイオン (20ページ)

エコ自動 (14ページ)

除湿 (14,15ページ)

暖房 (14ページ)

風量 (22ページ)

左右風向 (22ページ)

簡単切タイマー (34ページ)

決定

もどる

確認/チャイルドロック (35,42,44ページ)

スピード (18ページ)

聞いて (30ページ)

(カバーを開けたところ)

リモコン紛失時は、お買いあげの販売店でご購入ください。

部品コード	CRMC-A947JBEZ
流通コード	205 638 0911
希望小売価格	8,500円+税

部品、および価格は、2015年9月現在のものです。変更する場合があります。

使いかた

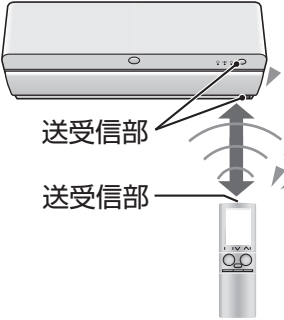

リモコンはエアコンに向けて!

信号を送受信できる範囲は、**本体正面で約7m以内です。**

- 信号をさえぎるものがないようにしてください。

● 信号を受けると受信音がします

受信音	お知らせしている内容
ピー	運転を停止したとき。
ピッ	運転や設定、設定の取り消し。
ピッピッ	リモコンと送受信するとき。

● **リモコンホルダー(付属品)**
 リモコンを壁に掛けて保管できます。掛けたまま操作すると、送受信しないことがあります。

(締め付けがゆるいとネジの頭でリモコンが傷つく可能性があります。)

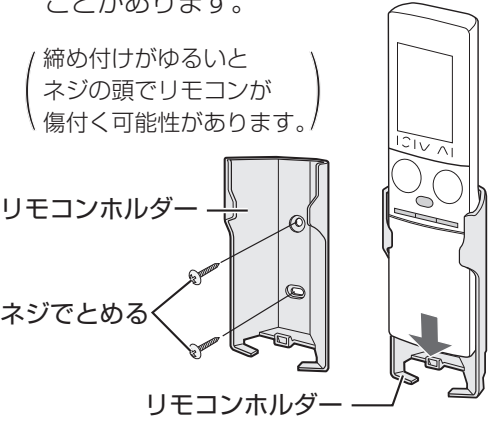

ご注意

- リモコンに衝撃を与えたり、水にぬらしたりしないでください。また、直射日光のあたる場所、ストーブなどの近くには置かないでください。(故障の原因)
- 電子瞬時点灯方式の蛍光灯(インバーター方式、ラピッドスタート方式など)がある部屋では、信号を受け付けないことがあります。この場合は、販売店にご相談ください。

電池の入れかた

1 裏側のカバーをスライドして開け、単3形アルカリ乾電池2本を入れ、カバーを閉める。

2 表側のカバーを開け、「リセット」ボタンを押す。

電池について

- 電池の寿命は、アルカリ乾電池ご使用の場合、約1年です。リモコンに「」を表示したり、信号が届きにくいときは、交換してください。使用する電池や条件により、1年未満で消耗することがあります。
- 交換時は、2本とも新しい同じ種類の単3形アルカリ乾電池をご使用ください。
- 充電式電池(Ni-Cd、ニッケル水素など)は使用しないでください。誤動作することがあります。
- 液漏れや破裂による故障防止のために、**長期間使わないときは、電池を取り出してください。**
- 電池の溶液が目に入ったり、お肌や衣服に付いた場合は、すぐにきれいな水で洗い流してください。

リセット後は、リモコンの設定をしてください。(12ページ)

リモコン (2)

リモコン設定をする (現在日時/部屋形状/据付位置)

例

「2016年7月25日 10:00」
に設定するとき



(カバーを開けたところ)

1

電池を入れて



先の細いもので押す

2

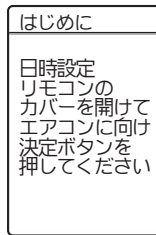

決定

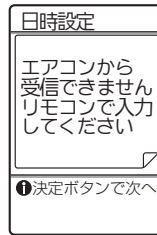

決定

現在日時を設定する

- エコ自動運転や電気代表示、タイマー予約を正しく動作させるために正確に合わせてください。

① 「年・月・日・時刻」の設定

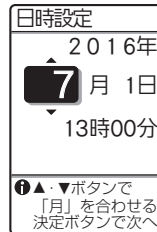

決定

で現在の年に合わせて

を押し。

続けて、「月・日・時刻」も同様に設定する。

早送りしたいときは、



を押し続けてください。

3

② 内容の決定

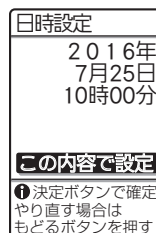

日時設定が完了したら、**この内容で設定** で、**決定** を押す。

変更したい場合は、**もどる** を押してもう一度、設定してください。



ご注意

リモコン設定を一度でもおこなった場合やエアコンからの情報を受信できなかった場合は、**4** 部屋形状と据付位置の設定は表示されません。設定を変更したいときは、以下のどちらかの手順で変更できます。

- ・**メニュー** から「初期設定」を選び、設定を変更する。**40ページ**
- ・本体の電源プラグを抜き、1分以上たった後、再度差し込んで **1** の手順からやりなおす。

※この操作は運転のために必要な設定ですので、必ずおこなってください。

この設定は表示されない場合があります。…上記 **ご注意** 参照

部屋形状を設定する

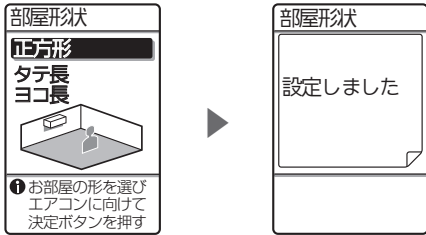

▲ / ▼ で選択し、**決定** を押す。

●お部屋の形状に合わせ、風量を自動調節します。

「正方形」
右記以外のお部屋。

「タテ長」
縦の長さが横の長さの1.5倍以上のお部屋。

「ヨコ長」
横の長さが縦の長さの1.5倍以上のお部屋。

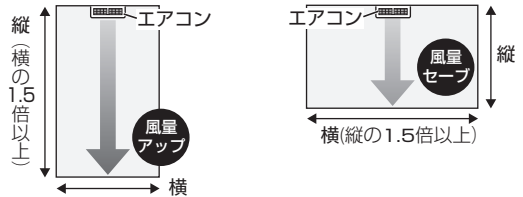

据付位置を設定する

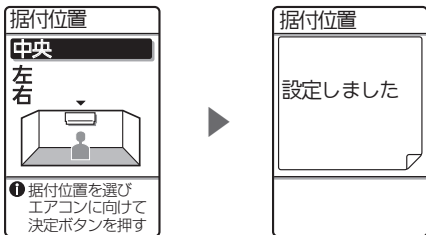

▲ / ▼ で選択し、**決定** を押す。

●風をお部屋の中心に送るよう送風範囲を自動調節します。

「中央」

エアコンの端と壁との距離が50cmを超えるととき。

「左」

エアコン左端と左壁との距離が50cm以内のとき。

「右」

エアコン右端と右壁との距離が50cm以内のとき。

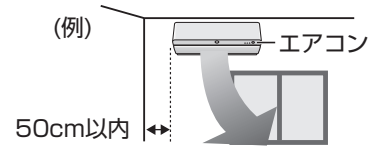

タッチキー確認をする

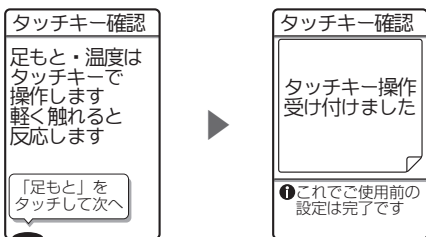

リモコン設定を一度でもおこなった場合やエアコンからの情報を受信できなかった場合は、この画面は表示されません。

一度「リモコン設定」をした後は、電池交換時、本体に向けて **決定** を押すと、本体が記憶している日時情報を取り込むことができます。
(ただし、電源プラグを抜いた場合は、本体の日時情報の記憶はなくなります)

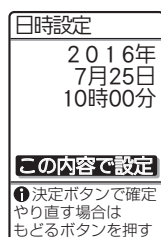

変更したい場合は **もどる** を押す。

日時が正しい場合は **決定** を押す。

→ **現在日時の設定** **3** へ切り替えます。日時を再設定し、**決定** を押す。

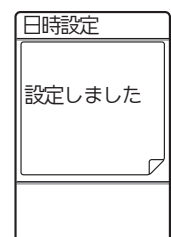

エコ自動・冷房・除湿・暖房 (1)

ワンタッチで各運転をスタート

運転中

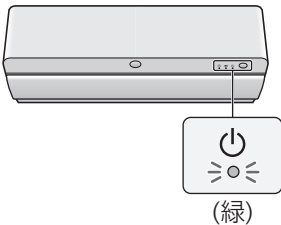

例 「エコ自動」運転のとき



※各運転の詳しい説明は
16ページ

運転内容をエアコンにおまかせするとき…



- 運転の開始直後はリモコンに「モード検知中」、しばらく後に本体に向けてリモコンに触れると、エアコンが選んだ運転モードが表示されます。
▶ 1℃ゆるめた「エコ自動ゆるめ」を設定したいときは 39ページ

● エアコンが選んだ温度設定を基準に2.0℃低め～2.0℃高めまで調節ができます。15ページ
お好みに合わない場合は、冷房や暖房運転をしてください。

運転

暑いとき…

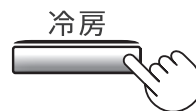

- ▶ お好みで「スピード」「やさしさ」「足もと」の設定ができます。18,19ページ

湿気を取りたいとき…

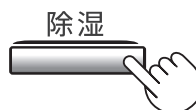

● 室温をあまり変えないで、湿度を下げる運転をおこないます。
お部屋や外気の条件により、室温が2～3℃変化する場合があります。

寒いとき…

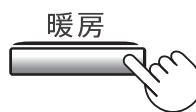

- ▶ お好みで「スピード」「やさしさ」「足もと」の設定ができます。18,19ページ
- ▶ 暖房開始時にすぐに温風を出したいときは 17ページ

停止



タッチキーの使いかた

軽くタッチして操作してください。

触れ続けたり、強く押し続けたりすると反応しにくくなります。その場合は机などに置いて、リモコンから手を離し、再度軽くタッチしてください。
タッチキーの感度を調節したいときは 41ページ

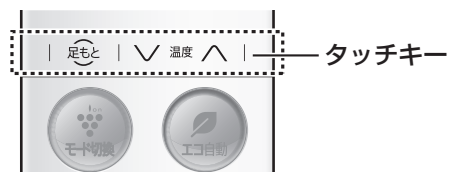

- 風量・風向の調節は 22ページ
- プラズマクラスターイオン入/切の設定は 39ページ

お好みで、温度・湿度を変えたいとき

温度

温度  タッチするごとに0.5℃ずつ変わります。

冷房・暖房 エコ自動・除湿



● 設定できる温度
18.0℃～32.0℃
※やさしさ設定時は温度の変更ができません。

● 設定できる温度
エアコンが選んだ温度設定
16ページを基準に2.0℃
低め～2.0℃高め

湿度

除湿  押すごとに5%単位で変わります。

除湿のみ

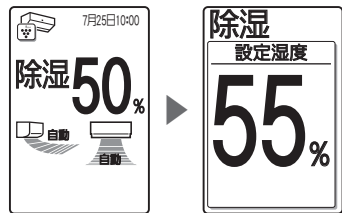

● 設定できる湿度
50%→55%→60%

エコ自動・冷房・除湿・暖房(お好みで、温度・湿度を変えたいとき)

エコ自動運転とは？

- お部屋が適温になるように、エアコンが運転内容を自動で選択します。(16ページ)
- 運転中は、エアコンが次の5つをかしこく管理して、省エネ※自動運転をします。

運転効率

節電効果の大きい、効率のよい運転になるよう管理をします。
冷房・暖房運転開始時は大きいパワーでできるだけ早く冷やしたり、暖めたりしていますが、「エコ自動」では、エネルギー消費効率を優先した省エネ運転をおこないます。(パワーを少し抑えた運転になります)

湿度

湿度により、体感温度が変化することを考慮した温度管理をします。
湿度が低い → 体感温度が低くなる 湿度が高い → 体感温度が高くなる
冷房時：室内湿度が低くなれば、設定温度を自動的に上げて省エネ運転をおこないます。
暖房時：室内湿度が高くなれば、設定温度を自動的に下げて省エネ運転をおこないます。

日差し

光センサーが日差しの具合を検知して、設定温度を自動調節してムダな運転を抑えます。
● お部屋への日差しが強くなったと検知 → 暖房時に設定温度を下げて省エネ運転をおこないます。
● お部屋への日差しが弱くなったと検知 → 冷房時に設定温度を上げて省エネ運転をおこないます。

床温度

足もとセンサーが床温度を検知し、冷やしすぎ、暖めすぎを抑えた省エネ運転をします。
冷房時：床温度が冷えて設定温度に近づいたと検知 → パワーを抑えて省エネ運転をおこないます。
暖房時：床温度が暖まり設定温度に近づいたと検知 → パワーを抑えて省エネ運転をおこないます。

人の有無

足もとセンサーが人の有無を検知し、10分以上、人がいないと判断すると運転を弱めます。
また、風向を「自動」に設定時は、暖房の強い温風が体に直接あたらないよう調節します。

※AY-F40X2(4.0kWタイプ)において、当社試験室(14畳)で
外気温35℃、日射がない室内で1時間運転をおこなったときの積算電力量：エコ自動(冷房) 運転時 723Wh, 冷房26℃設定 運転時 1158Wh
外気温2℃、日射がある室内で1時間運転をおこなったときの積算電力量：エコ自動(暖房) 運転時 1625Wh, 暖房23℃設定 運転時 2136Wh

エコ自動・冷房・除湿・暖房 (2)

各運転について

エコ自動

運転開始時の室温・外気温・季節により、エアコンが自動で運転モード(冷房・除湿・暖房・送風(プラスマクラスター))と設定温度を選びます。エアコンが選んだ運転モードは、リモコンに表示されます。また「確認」ボタンから運転モードと設定温度が確認できます。(43ページ)
季節の判定は、リモコンの日時情報と外気温によっておこないます。
(リモコンの日時設定が正しく設定されていない場合は、季節の判定は正しくおこなわれません)

<夏~秋口>

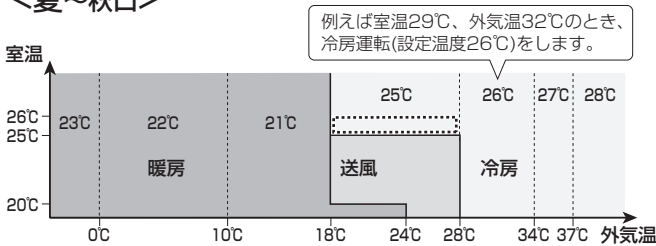

<梅雨>

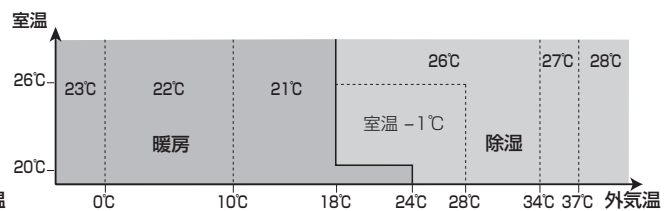

<冬~春先>

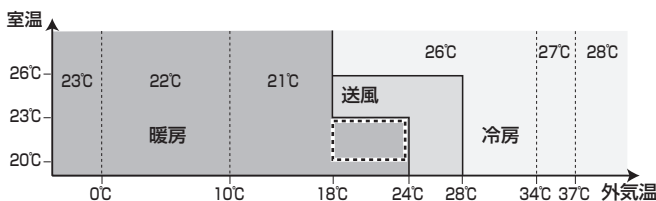

春先や秋口には

春先は暖房の設定温度を1℃低めに、秋口は冷房の設定温度を1℃高めに設定して運転します。また、送風の範囲は、暖房や冷房をひかえて、送風運転になります。

夏場には

お部屋の状況を見ながら、湿度が高いときには、冷房から除湿に切り換わります。

冷房

- 運転開始時、風の吹き出しが約1分間遅れます。(冷たい風を吹き出す準備と、風とともに出てくるエアコン内部に付いたお部屋のにおいをやわらげるため)
- 室温が下がった場合、送風のみになることがあります。

除湿

- 運転開始時の室温により、右の設定温度で除湿運転をします。
- 運転開始時の室温が26℃より低いときは、室温をあまり変えない除湿運転をします。(外気温が高い場合は、室温を若干下げぎみに除湿します)
- 室温が設定温度より約1℃以上下がると、室外機の運転を止めます。

《設定温度の目安》

室温26℃以上とき

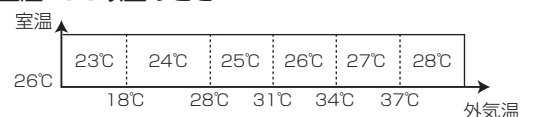

室温26℃より低いとき

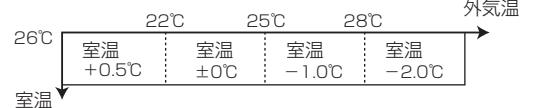

暖房

- 運転開始時、温風を出す準備のため、しばらく風が出ないことがあります。
- 外気の熱を吸収し、お部屋の中に取り入れて暖房しているため(ヒートポンプ方式)、外気温が下がると暖まりにくくなります。そのときは、他の暖房器具との併用をおすすめします。
- 室外機に霜がつくと、自動的に霜取り運転(約5~10分間)をするため、風が止まります。霜取りが終わると、再び暖房運転をしますが、暖かい風を出す準備をするため、風が出るまでさらに約1~5分かかります。また、外気温が低いなど条件によっては、もう少し時間がかかる場合があります。

運転条件

- 右記の条件以外で運転すると、保護装置が働き、運転できないことがあります。
- 湿度が80%以上ある場合、長時間冷房・除湿運転すると吹出口などに露がつき、滴下することがあります。

冷房運転	外気温約21℃以上、約43℃以下 室温約21℃以上
除湿運転	外気温約16℃以上 室温約18℃以上
暖房運転	外気温約24℃以下 室温約28℃以下

即温風タイマー

暖房開始時、すぐに温風を出したいとき

予熱中

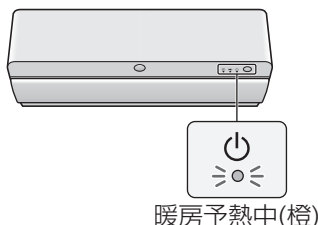

即温風タイマーを予約すると、エアコン内部を暖めて、すぐに温風が出るように準備します。(設定前にリモコンの現在時刻が合っていることを確認してください)

例 「予約時刻:7:30、継続時間:40分間、くり返し:1回のみ」で設定するとき

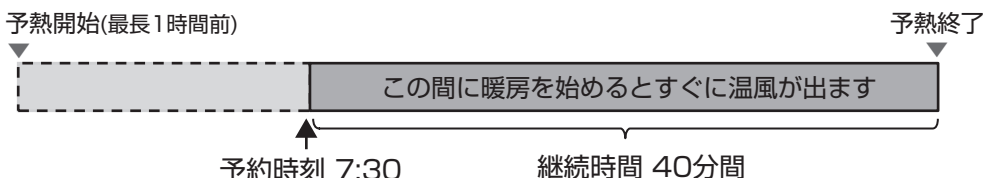

1



「即温風タイマー」を選択し、予約内容を設定する

▲ / ▼ で選択し、決定 を押す操作をくり返して設定します。

2



予約内容

- ① 予約時刻
- ② 継続時間: 10~60分間の範囲で選択できます。
- ③ くり返し: お好みの予約頻度を選択できます。
(1回のみ/毎日/曜日指定のいずれか)

- 予約時刻と継続時間は10分単位で変わります。
- ▲ / ▼ を押し続けると早送りします。

3

予約内容を決定する

エアコンに向けて

この内容で予約 で、決定 を押す。

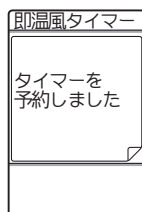
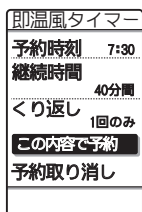

別のタイマー設定と予約時刻が同じになっている場合

右記の画面が表示されます。予約時刻を変更してください。

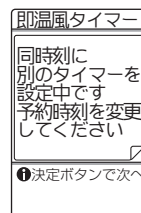

ご注意

- 温風をすばやく出すために、予約時刻の最長1時間前から予熱が始まります。
- 予熱中は気流パネルが下向きに開き、温風が出ることがあります。
- 予熱中は1時間あたり約470Wの電力を消費します。
- 室温18℃以上、または外気温10℃以上のときは、予約時刻になっても予熱をしません。
- 予熱中に切タイマーの時刻になっても予熱運転は停止しません。
- 「即温風タイマー」を予約しても、本体のタイマーランプ(橙)は点灯しません。

スピード・やさしさ・足もと

冷房または暖房運転中に以下の設定ができます



(カバーを開けたところ)

スピード

お部屋がはやく設定温度になるように強い運転をします。

設定

冷房・暖房運転中に



取消

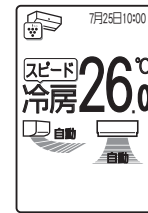

ご注意

- エコ自動時は設定できません。
- 設定温度になると、運転を弱めます。
- お部屋が設定温度になった後に操作しても運転は強くなりません。
- 風量の変更はできません。お部屋をはやく設定温度にすることを優先し、最大能力で運転するため運転音が大きくなります。
- スピード設定は、運転モードごとに記憶しています。

やさしさ

冷やしすぎ、暖めすぎを抑えた運転をします。おやすみ時などにおすすめです。

設定

冷房・暖房運転中に



取消



おやすみ用に運転ランプとタイマーランプは暗くなり、それ以外のランプは消灯します。



- 冷房時： **28°C**設定で、扇風機モードと冷房を自動で切り換えて運転します。
扇風機モード時は風量：リズム、上下風向(「自動」時のみ)：スイングで運転します。
- 暖房時： **15°C**設定で運転します。

ご注意

- エコ自動時は設定できません。
- 温度・風量の変更はできません。(風量は弱くなります)
- やさしさは1回ごとの設定です。次の運転時の記憶はしません。
- 冷房時の設定温度は、お部屋の湿度に合わせて少し上下します。

※これら3つの設定は同時にはできません。ボタンを押すと元の設定が解除され、設定が切り換わります。

足もと

お部屋の中央付近の足もとと温度を優先的にコントロールします。

冷房・暖房運転中に



足もとコントロールとは？

冷房時：

足もとが冷えすぎないように、お部屋平均より、足もと温度が1℃高くなります。

暖房時：

足もとが暖まるように、お部屋平均より、足もと温度が3℃高くなります。

●設定できる範囲

冷房時：19.0℃～33.0℃
暖房時：21.0℃～35.0℃

設定

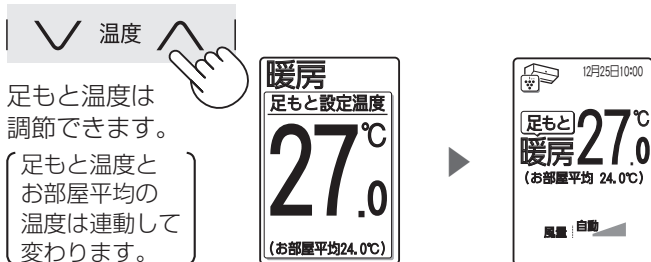

足もと温度は調節できます。
〔足もと温度とお部屋平均の温度は連動して変わります。〕

取消

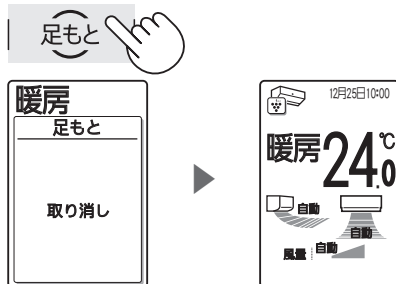

ご注意

- エコ自動時は設定できません。
- リモコンに表示される足もと温度は、お部屋の中央付近の温度です。お部屋の隅や壁ぎわなどは表示の温度にならない場合があります。
- 足もと設定は、運転モードごとに記憶しています。
- 足もと設定をすると、自動で足もとを優先した風向調節をするため風向は変更できません。風向調節はお部屋の床温度を検知しておこないます。人の動きには合わせません。

足もとセンサーについて

足もとセンサーは、お部屋の床温度と人の有無を検知して、次の場合に働きます。

- 足もとを優先した温度調節時 (上記参照)
- エコ自動の運転コントロール時 (15ページ)

ただし、次の条件では正しく検知できない場合があります。

●床温度

- エアコンと床の間に障害物があったり、ホットカーペットや床暖房などの発熱物があるとき。

●人の有無

…人の有無はエアコンから約3mの範囲を超えると検知の精度が下がります。

人がいるのに「いない」と検知してしまう場合

- 長時間じっとしていたり、動きが少ないとき (就寝中、乳児・けがやご病気で動けない方など)
- 肌の露出が少ないとき (布団をかぶっていたり、極端な厚着をしていたり、エアコンに背を向けているなど)
- 人の動きが家具などに隠れているとき
- 室温が高く、人の体温との温度差が小さいとき (室温が30℃以上あるときなど)

人がいないのに「いる」と検知してしまう場合

- 犬や猫などの小動物が動きまわっているとき
- 日差しや暖かい風が室内に入ってくるとき
- ヒーターなどの温度が高いものがあるとき
- 短時間で室内の温度が大きく変化しているとき

プラズマクラスターイオン運転

ワンタッチでプラズマクラスターイオン運転をスタート。用途に

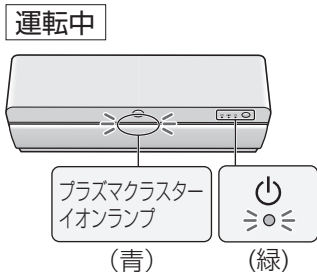

例 「プラズマクラスターイオン」運転のとき

運転



- 前回と同じ運転をスタートします。
(お買いあげ時はプラズマクラスターイオン)

停止



運転を切換えたいときは



- 運転切換の画面が表示されている間(約5秒間)にくり返し押すと、運転が切り換わります。

(運転切換の画面)



- 部屋干しの運転時間は、カバー内の ▲ / ▼ で変更できます。(2、3、4、5、6時間後切の中から選択)

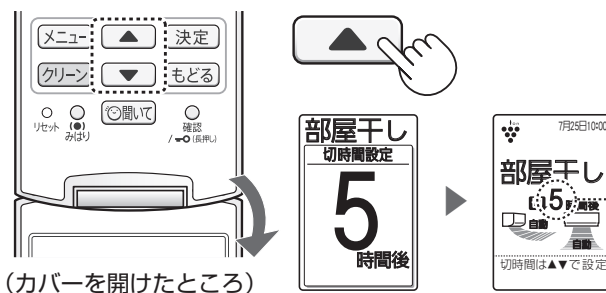

リモコンに、運転の残時間を1時間単位で表示します。

「プラズマクラスター」技術とは？

自然界にあるのと同じプラスとマイナスのイオンをプラズマ放電により作り出し、放出することで、空気を浄化。付着カビ菌の増殖抑制*1、付着臭の分解・除去*2などの効果があるシャープ独自の技術です。





●試験空間における実証結果であり、実使用空間での実証結果ではありません。プラズマクラスターの効果は、使用場所の状況(温度・湿度、広さ、形状、エアコン・換気などの使用の有無、商品の設置場所など)や商品特性、使いかた(イオンの吹き出し方向・運転モード・運転時間など)、個人によって異なります。

試験機関 *1 (一財)日本食品分析センター 約20m³(約5畳相当)の試験空間での8日後(1日24時間)の効果です。

*2 当社調べ 約55m³(約14畳相当)の試験空間での約55分後の効果です。ニオイの種類・強さ・対象物の素材などによって、ニオイ除去効果は異なります。

合わせて運転を切り換えることができます

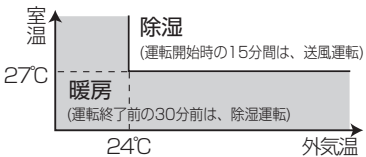
●プラズマクラスターイオン運転には、以下の4つの種類の運転があります。

運転モード	内容
プラズマクラスターイオン 	プラズマクラスターイオンでお部屋の空気を清潔にします。 ●風量・風向の調節は (22ページ) (温度は変更できません) 電気代の目安 ●プラズマクラスターイオン単独運転(風量自動時)…1時間あたり約0.5円 ※新電力料金目安単価は、27円/kWh(税込)で算出。
扇風機モード 	送風運転で風とプラズマクラスターイオンを届けて、扇風機のように使えます。 ●風量・風向の調節は (22ページ) (温度は変更できません) 電気代の目安 ●扇風機モード(風量：「リズム風」時)…1時間あたり約0.5円 ※新電力料金目安単価は、27円/kWh(税込)で算出。
部屋干し 	除湿や暖房運転で洗濯物を乾燥し、イヤなニオイも軽減します。 ●風向の調節は (22ページ) (温度・風量は変更できません) 運転内容の目安 運転開始時の室温と外気温により、エアコンが自動で運転モード(暖房・除湿)を選びます。 
ご注意	<ul style="list-style-type: none"> ●洗濯物に風が当たるように風向を調節してください。 ●洗濯物の乾燥を優先した運転をするため、お部屋に人がいないときにご使用することをおすすめします。 ●外気温が低いときは、窓に結露することがあります。 ●エアコンの吸込口や吹出口に洗濯物を掛けないでください。(能力低下や故障の原因) ●部屋干し運転中は、温度・湿度の変化が大きいため、みはり機能が正しく作動しない場合があります。 ●簡単切タイマー、切タイマーによる停止はできません。
パワフルショット 	プラズマクラスターイオンを、強風で床面に集中的に届けて気になるニオイを消臭します。 ●左右風向の調節は (22ページ) (温度・風量・上下風向は変更できません) 効果的にプラズマクラスターイオンを届ける風量と上下風向に設定されています。風量は「強」相当で運転するので、運転音が大きくなります。

ご注意

エアコン付近では、フッ素樹脂やシリコンを配合した化粧品など*は使わない

*ヘアケア商品(枝毛コート液・ヘアームース・ヘアトリートメントなど)、化粧品、制汗剤、静電気防止剤、防水スプレー、つや出し剤、ガラスクリーナー、化学ぞうきん、ワックスなど。

本体内部にフッ素樹脂やシリコンなどの絶縁物が付着し、プラズマクラスターイオンが発生しなくなることがあります。その場合、ユニット電極部のお手入れをしてください。安定してプラズマクラスターイオンを放出するために、定期的にユニットのお手入れ・交換が必要です。ユニットのお手入れ・交換のしかたは **(54ページ)**

風量・上下風向・左右風向

お好みで、風量を変えたり、上下や左右の風向を変えたいとき



(カバーを開けたところ)

風量



押すごとに表示が変わります

	自動 自動	リズム リズム	静音 静音	微	弱
エコ自動	○	—	○	○	○
冷房	○	—	○	○	○
除湿	変更できません。(除湿に最適な風量で運転)				
暖房	○	—	○	○	○
プラズマクラスターイオン	○	—	○	○	○
扇風機モード	—	○	○	○	○
部屋干し	変更できません。(部屋干しに最適な風量で運転)				
パワフルショット	変更できません。(強い風量で運転)				

上下風向



押すごとに表示が変わります

	自動 自動	ななめ上	水平	ななめ下1	ななめ下2
エコ自動	○	○	○	○	○
冷房	○	○	○	○	○
除湿	○	○	○	○	○
暖房	○	○	○	○	○
プラズマクラスターイオン	○	○	○	○	○
扇風機モード	—	—	—	○	○
部屋干し	○	—	○	○	○
パワフルショット	変更できません。(決められた風向で運転)				

- 「スイング」は、気流パネルはななめ下方向で、パワー集中ガイドがスイン
- リモコン表示は、風向を選ぶ目安であり、実際の風向とは異なります。
- 同じリモコン表示でも運転モードによって、気流パネルの開く方向や角度は
- 「足もと」設定をすると、風向の変更はできません。自動的に足もとを優先し

左右風向



押すごとに表示が変わります

	自動	中央	つつみ込む	ワイド	スイング
エコ自動	○	○	○	○	○
冷房	○	○	○	○	○
除湿	○	○	○	○	○
暖房	○	○	○	○	○
プラズマクラスターイオン	○	○	○	○	○
扇風機モード	○	○	○	○	○
部屋干し	○	○	—	—	○
パワフルショット	○	○	—	—	—

- 「足もと」設定をすると、風向の変更はできません。自動的に足もとを優先し

ご注意

- 上下風向・左右風向を調節するときは必ず、リモコンで操作してください。手で調節すると、誤動作や異音、故障の原因になります。
- お部屋の端にエアコンを設置している場合：初期設定(メニュー)より据付位置の設定変更が必要です。(40ページ)左右風向の角度を調節します。据付位置を「左」、または「右」に設定時は、左右風向を「中央」に設定しても、左右なめらかガイドは、まっすぐの方向になりません。

調節した風量・風向は
運転モードごとに
記憶しています。



強	急速
<input type="radio"/>	<input type="radio"/>
<input type="radio"/>	<input type="radio"/>
<input type="radio"/>	<input type="radio"/>
<input type="radio"/>	<input type="radio"/>
<input type="radio"/>	<input type="radio"/>
<input type="radio"/>	<input type="radio"/>
<input type="radio"/>	<input type="radio"/>
<input type="radio"/>	<input type="radio"/>

- 「リズム」は、弱めの風量にリズムをつけて風をゆらさせ、身体への風あたりをやわらかくします。
- 「静音」は、能力を抑えて静かに運転します。
- 「急速」は、最大能力で運転するため、運転音が大きくなります。運転音が気になる場合は、「自動」、またはお好みの風量にしてください。
- 冷房・暖房時に「スピード」・「やさしさ」を設定している場合は、変更できません。
- パワフルショットの風量は「強」相当になるため、運転音が大きくなります。

自動 **のときは**

エコ自動・冷房・暖房

お部屋が設定温度になるまでは強く、設定温度になると、弱くなります。

プラズマクラスターイオン

風量「弱」になります。

下	スイング
<input type="radio"/>	<input type="radio"/>
<input type="radio"/>	<input type="radio"/>
<input type="radio"/>	<input type="radio"/>
<input type="radio"/>	<input type="radio"/>
<input type="radio"/>	<input type="radio"/>
<input type="radio"/>	<input type="radio"/>
<input type="radio"/>	<input type="radio"/>
<input type="radio"/>	<input type="radio"/>

自動 **のときは**

冷房・エコ自動(冷房)

運転開始時は**ななめ下**方向に吹き出します。(最長20分間) お部屋が設定温度に近づくと、**水平**や**ななめ上**方向に吹き出して天井方向へ送風し、冷風感を抑えます。

(お部屋の温度が設定温度に近い場合は、運転開始後すぐに**水平**や**ななめ上**方向に吹き出す場合があります)

- 冷房時に「やさしさ」を設定している場合は、お部屋の温度が安定するとスイングします。

※イラストの気流パネル角度はイメージです。

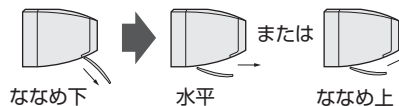

暖房・エコ自動(暖房)

吹き出す風の温度が低いときは、**ななめ後**に、暖まると**ななめ下**方向に吹き出します。お部屋が暖まると(設定温度到達から5~25分後)、**下**方向に吹き出して床面方向へ送風し、足もとを暖めます。加えて、エコ自動時は体に直接風があたらないように**ななめ後**に調節することがあります。

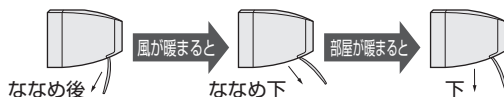

除湿・プラズマクラスターイオン

ななめ上方向に吹き出します。

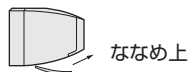

部屋干し

ななめ下方向に吹き出します。

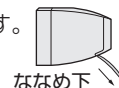

グします。
異なります。
た風向になります。

左	右
<input type="radio"/>	<input type="radio"/>
<input type="radio"/>	<input type="radio"/>
<input type="radio"/>	<input type="radio"/>
<input type="radio"/>	<input type="radio"/>
<input type="radio"/>	<input type="radio"/>
<input type="radio"/>	<input type="radio"/>
<input type="radio"/>	<input type="radio"/>
<input type="radio"/>	<input type="radio"/>

自動 **のときは**

お部屋の形状や運転の種類などに最適な風向になります。

冷房・暖房・エコ自動(冷房・暖房)・プラズマクラスターイオン

お部屋全体に風が行きわたる風向になります。加えて、エコ自動(暖房)時は体に直接風があたらないように調節します。

除湿・エコ自動(除湿・送風)・扇風機モード・部屋干し・パワフルショット

お部屋の中央に風を送る風向になります。

た風向になります。

風量・上下風向・左右風向

- 上下風向を下向きにし、長時間冷房や除湿運転をすると、気流パネルや左右なめらかガイド周辺に露がついて、水滴が落ちることがあります。湿度の高い使用環境では、風量や上下/左右の風向を、露が付きにくい設定に自動的に調節します。
- 室内環境や設置条件によっては、冷房時に天井付近に結露が生じることがあります。天井に風があたらないように風向を調節してください。
- 天井から10cm以内の高さにエアコンを設置している場合：初期設定(**メニュー**)より上風向の設定変更が必要です。 (41 ページ)

クリーン機能 (1)

クリーン機能でエアコン内部を清潔に保ちます

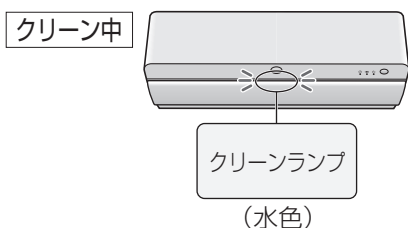

フィルター掃除

<気流パネルの動き>
閉じたまま運転します。



エアフィルターをほこりを掃除ブラシでかき出し、ダストボックスにためます。

■自動運転 (約5分間)

運転停止後に自動でフィルター掃除を開始します。お買いあげ時は、設定「入」になっています。設定を変更したい場合は、クリーンボタンより変更できます。(26 ページ)

- ・「1日に1回のみ」働きます。→前回のフィルター掃除運転から24時間以内は、働きません。
- ・24時間以上、連続して運転した場合は、運転を停止させたときに働きます。

自動運転の設定を「切」にしても、エアコンを効率よくお使いいただくために、運転を10回くり返した停止後は、自動でフィルター掃除運転をします。

■手動運転 (約14分間)

時間をかけて念りにフィルター掃除をします。開始手順は (27 ページ)
自動運転の設定を「切」にしている場合、定期的にご使用ください。

内部清浄

<気流パネルの動き>
開始直後は閉じたまま、その後、上向きに開いて運転します。



プラズマクラスターイオンをエアコン内部に放出し、吹出口周辺とエアコン内部を乾燥させることで、カビの増殖を抑制します。(内部清浄の時間は、運転モード、室温、外気温により異なります)

■自動運転 (約20~90分間)

運転停止後に自動で内部清浄を開始します。カビの増殖やにおいを抑制するためにも、最後まで運転してください。お買いあげ時は、設定「入」になっています。設定を変更したい場合は、クリーンボタンより変更できます。(26 ページ)
エアコン運転停止前の運転モードによって、内部清浄の時間は異なります。

- ① 冷房・除湿・部屋干しの場合：約70~90分間の送風運転や暖房運転(最大10分間)で、エアコン内部をしっかりと乾燥します。ただし、タイマーで停止した場合は暖房運転はしません。
- ② 暖房・プラズマクラスターイオン・扇風機モード・パワフルショットの場合：約20分間の送風運転で乾燥します。ただし、内部清浄開始前の約1時間以内に冷房・除湿・部屋干しをしていた場合は、①の運転内容になります。

■手動運転 (約70~90分間)

時間をかけて念りに内部清浄をします。開始手順は (27 ページ)
自動運転の設定を「切」にしている場合やタイマーでの停止をくり返した場合、定期的にご使用ください。
※お部屋に人がいないときにご使用ください。(室温が高くなる場合があります)

ご注意

- クリーン機能の運転時、リモコン表示はおそうじ開始1分後に消灯し、再び点灯させると停止画面が表示されます。
- フィルター掃除運転をしても、使用状況や環境により、エアフィルターの汚れが取れないことがあります。6カ月に一回は汚れ具合を確認し、とくに台所などでのご使用で油汚れが気になる場合や、フィルター掃除運転をご使用にならない場合は、エアフィルターを取りはずしてお手入れしてください。(50 ページ)
- フィルター掃除運転でダストボックスにたまったほこりは、定期的にご捨ててください。(48 ページ)

プラズマクラスターパトロール

<気流パネルの動き>
閉じたまま運転します。



停止中にカビが増殖しやすい条件になると、気流パネルを閉じたままエアコン内部の空気を循環させます。ファンを通常とは逆に回転させて、プラズマクラスターイオンを効率よく発生させることで、エアコン内部へのカビの増殖を抑制します。

■自動運転 (手動運転はできません)

停止中にエアコン内部が下記条件の温湿度以上になると自動で運転し、どちらかが下回ると停止します。

温湿度条件：温度20℃、湿度70%

お買いあげ時は、設定「切」になっています。

設定を変更したい場合は、クリーンボタンより変更できます。(26 ページ)

- 内部清浄の自動運転を途中で停止するなど、エアコン内部が乾いていない場合は、運転の最初に90分間の送風運転をした後、気流パネルを閉じてファンを逆回転させます。(送風運転中は、気流パネルは上向きに開いています)
- プラズマクラスターパトロールでの運転中に「停止」ボタンを押した場合は、一時的に停止しますが、カビが増殖しやすい条件下ではすぐに運転を再開します。停止したい場合は、クリーンボタンより設定を「切」にしてください。

例 フィルター掃除 自動運転「入」 / 内部清浄 自動運転「入」 / プラズマクラスターパトロール「入」の場合

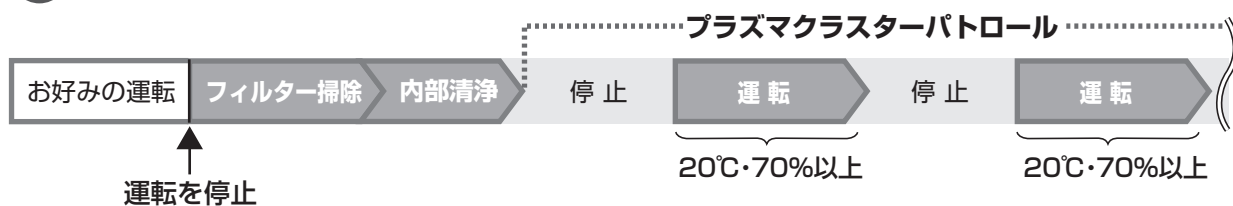

電気代の目安 (自動運転)

- フィルター掃除 約0.04円
- 内部清浄 約0.3～3円
- プラズマクラスターパトロール 約0.2円/時間

※新電力料金目安単価 27円/kWh(税込)で算出。

- フィルター掃除運転は、エアフィルターが目づまりによる能力低下を抑えることが目的です。エアコン内部の汚れを抑制するものではありません。
- 内部清浄運転は、状況に応じて暖房運転をするので、室温が高くなる場合があります。
- すでに発生したカビはクリーン機能の運転では取れません。また、クリーン機能の運転をしても使用状況や環境により、カビやにおいが発生することがあります。その場合、エアコン内部の洗浄をおすすめします。(裏表紙)

クリーン機能 (2)

自動運転の設定を変更したいとき

「フィルター掃除」、「内部清浄」、「プラズマクラスターパトロール」は、自動運転の設定ができます。

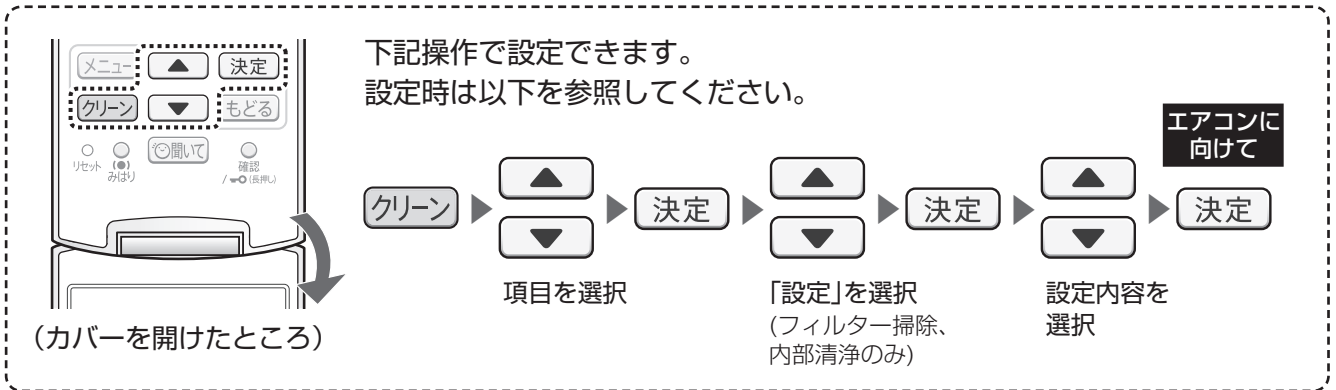

フィルター掃除 (24 ページ)

自動でフィルター掃除をする設定の入/切/タイマー入のいずれかを選択します。
「タイマー入」は、決まった時刻にフィルター掃除を開始するように予約したい場合にご使用ください。

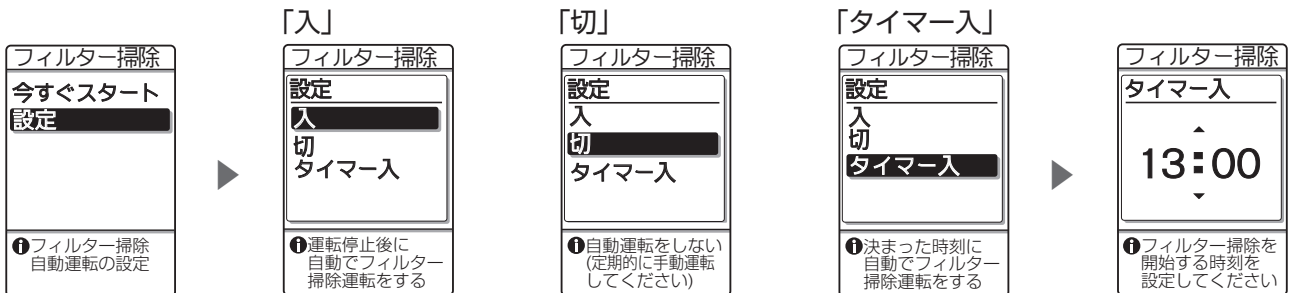

- 「切」設定時でもエアコンを効率よく使用するために、運転を10回くり返した停止後は、自動でフィルター掃除運転をします。
- 「タイマー入」を設定する場合は、設定前に現在時刻が合っていることを確認してください。
- 「タイマー入」の予約時刻が別のタイマー設定と同じ場合は設定できません。予約時刻を変更してください。
- 「タイマー入」を予約しても本体のタイマーランプ(橙)は点灯しません。また、エアコンを使っていない日は掃除運転しません。
- 「タイマー入」を予約すると、冷房中などに掃除開始時刻がくると、冷房などの運転を一時中断します。掃除終了後、元の運転を再開します。

内部清浄 (24 ページ)

自動で内部清浄をする設定の入/切を選択します。

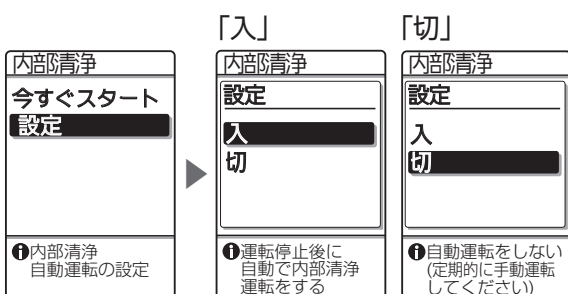

プラズマクラスターパトロール (25 ページ)

停止中にカビが繁殖しやすい条件になると、エアコン内部にプラズマクラスターイオンを循環する設定の入/切を選択します。

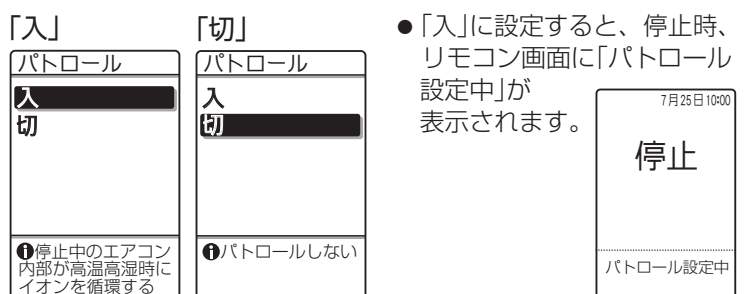

手動運転をスタートしたいとき

「フィルター掃除」、「内部清浄」の手動運転は、以下のリモコン操作で開始してください。



(カバーを開けたところ)

1

停止中



運転中は操作できません。
必ず停止状態から操作してください。

2

「フィルター掃除」、「内部清浄」のいずれかを選ぶ

▲ / ▼ で選択し、決定 を押す。

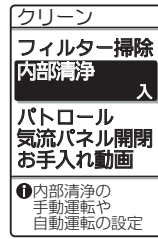
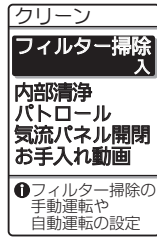

3

エアコンに向けて

今すぐスタート で 決定 を押す。(運転がスタートします)

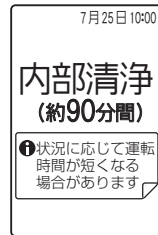
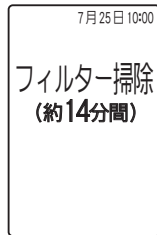
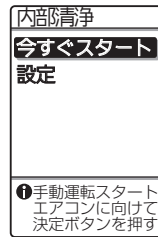
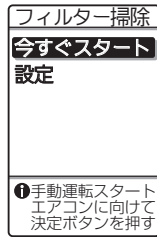

- 運転時のリモコン表示はおそうじ開始1分後に消灯します。再び点灯させると停止画面が表示されます。

クリーン機能(自動運転の設定を変更したいとき・手動運転をスタートしたいとき)

みはり

夏場の高温・高湿や
冬場の乾燥の目安に

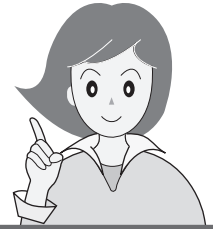

室内の温度と湿度をエアコンがみはってお知らせします

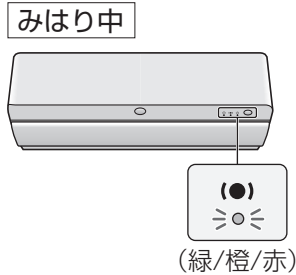

設定



お買いあげ時
は設定されて
いません。

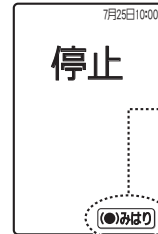
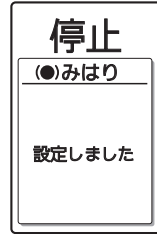

点灯



取消

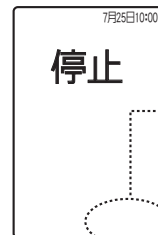
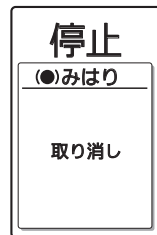

消灯

本体のみはりランプ
が消灯

みはりとは？

温度と湿度をみはって、みはりランプの色で夏場の高温・高湿や冬場の乾燥をお知らせする機能です。(運転中、停止中とも) 状況によって音声や報知音でもお知らせします。

<みはり内容>

みはりランプ	夏場		冬場
	室内環境	報知音*1	室内環境
赤	高温・高湿	「ピピピピ」3回くり返し	低温・低湿
橙	やや高温・高湿	「ピピッ」3回くり返し	—
緑	高温・高湿でない	—	低温・低湿でない

*1 ココロエンジンの音声でのお知らせ時は報知音は鳴りません。

(カバーを開けたところ)

ご注意

- 熱中症の防止や疾病の予防・治癒等の効果を保証する機能ではありません。室内機の設置場所やご使用環境によっては、温度/湿度を正確に検知できず、お知らせをしない場合があります。この機能は補助的にご使用ください。
- リモコンの電池を交換したり、「リセット」ボタンを押したりすると、リモコンは初期設定(みはり設定なし)に戻ります。ただしエアコン本体は、みはりの設定を記憶しています。

参考に知っておいていただきたいこと

夏場

高温・高湿になると熱中症が発生する危険性が高まります。室内環境に応じて、扇風機モードによる送風運転や、冷房運転で室温を下げることをおすすめします。

日常生活における熱中症予防指針〈出所：日本気象学会ウェブサイトより〉

温度基準	注意すべき生活活動の目安	注意事項
D 危険	すべての生活活動でおこる危険性	高齢者においては安静状態でも発生する危険性が高い。外出はなるべく避け、涼しい室内に移動する。
C 厳重警戒		外出時は炎天下を避け、室内では室温の上昇に注意する。
B 警戒	中等度以上の生活活動でおこる危険性	運動や激しい作業をする際は定期的に十分に休息を取り入れる。
A 注意	強い生活活動でおこる危険性	一般に危険性は少ないが激しい運動や重労働時には発生する危険性がある。

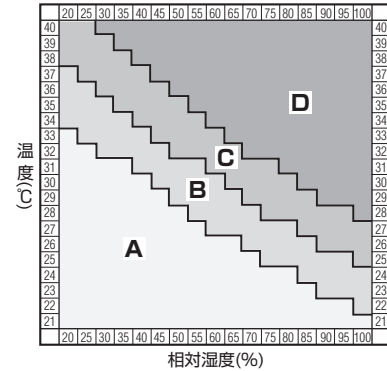

冬場

低温・低湿になると、ウイルスが生存しやすい環境となります。室内環境に応じて、暖房運転で室温を上げるとともに、加湿をすることをおすすめします。

資料提供：仙台市 庄司内科小児科医院 院長 庄司眞先生

右表	絶対湿度(*2)	ウイルス生存環境	生存率(*3)
(1)	11gを超える	ウイルスが生存しにくい環境	0-数%
(2)	11g以下	ウイルスが生存可能な環境	5%
(3)	7g以下	ウイルスの生存に適した環境	20%

*2 絶対湿度とは、室温に関係なく体積1m³の空気中に含まれる水蒸気の量のこと、グラムで表します。一方、一般に天気予報などで使われている湿度は、相対湿度といわれ、ある温度における飽和水蒸気量に対するそのときの空気中の水蒸気の比率を示し、パーセントで表します。従って、同じ相対湿度60%でも、15℃では絶対湿度約8g、30℃では絶対湿度約18gと異なります。

*3 空気中に放出されたウイルスの各環境下における6時間後の生存率。

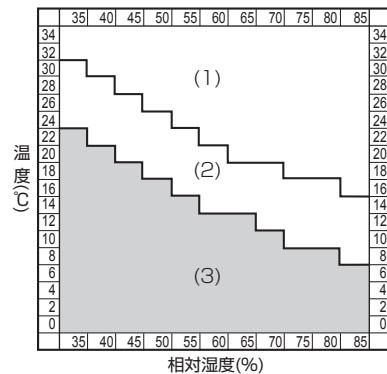

みはりランプと温湿度エリアについて

夏場

みはりランプ	温湿度エリア(上表)
赤	C・D
橙	B
緑	A

冬場

みはりランプ	温湿度エリア(上表)
赤	(3)
橙	—
緑	(1)・(2)

音声機能

「ココロエンジン」のお知らせ(音声)機能

このエアコンには、お部屋やエアコンの状況を音声でお知らせし、操作のお手伝いや使いこなしのアドバイスをする「ココロエンジン」機能を搭載しています。

例

おはよう！
毎日、暑いですね。
冷房28℃で運転を始めます。

お部屋がとても暑くなっています。
冷房運転をおすすめします。

おすすめ機能を紹介します。
冷房運転中に足もとボタンを
押すと足もとを冷やしすぎません。

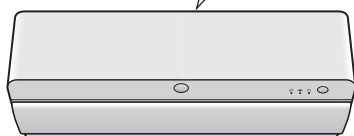

音声でのお知らせタイミングは、主に次の3つです。

※お買いあげ時は、お知らせする設定になっています。

お知らせタイミング	音声内容	一例
1 操作をしたとき	操作による内容	<ul style="list-style-type: none"> おはよう！毎日、暑いですね。冷房28℃で運転を始めます。 プラズマクラスター運転を始めます。 運転を停止します。おそうじ運転を始めます。フィルター掃除の後、内部清浄でエアコン内部をしっかりと乾燥させます。約95分後に終了します。
2 「みはり」の状況が変化するとき* (みはり設定時)	「みはり」の内容	<ul style="list-style-type: none"> お部屋がとても暑くなっています。冷房運転をおすすめします。 お部屋が乾燥しています。
3 「聞いて」ボタンを押したとき 	お部屋の状況、運転状況など、使いかたのヒント	<ul style="list-style-type: none"> 少し、温度が低すぎませんか？ 1℃上げると約10%の省エネになりますよ。 エアコン内部を乾燥させて、プラズマクラスターで除菌中です。 おすすめ機能を紹介します。 冷房運転中に足もとボタンを押すと足もとを冷やしすぎません。

上記の他に、次のお知らせもします。

- ・ダストボックスのお手入れ時期 (48 ページ)
- ・吹出口の周辺部のお手入れ手順 (52 ページ)
- ・プラズマクラスターイオン発生ユニットの交換時期 (54 ページ)
- ・正常な動作ができなかった場合のお知らせ

タイマー予約で運転開始や停止をした場合は、音声でのお知らせはしません。

*夜間は音声でのお知らせをひかえます。

●音声内容をもう一度、聞きたいとき

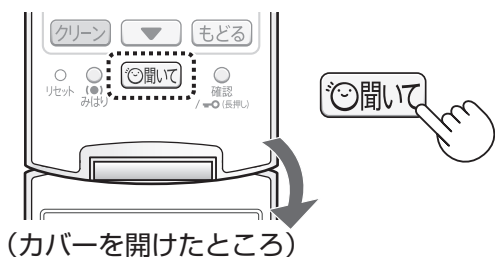

お知らせ後1分以内に「聞いて」ボタンを押してください。
もう一度くり返して聞くことができます。
ただし、あいさつや設定変更(温度・風向など)の内容はくり返しません。

●音声の設定を変更したいとき、音声を切りたいとき

メニューより変更ができます。(38 ページ) 「ココロエンジン」の音量や頻度の調節、音声を切ることができます。

連動機能

エアコンの運転中、加湿空気清浄機との連動運転をします

お部屋の空気環境をよりよくするためにエアコンの運転内容に合わせて、加湿空気清浄機が自動で運転します。

別途、加湿空気清浄機*をお買いあげいただいた場合のみご使用いただける機能です。

*対象機種：エアコンとの連動機能が付いたシャープ製の加湿空気清浄機
詳細は、サポートページをご覧ください。http://www.sharp.co.jp/support/air_con/

お買いあげ時は、連動「切」になっています。

メニューボタンより、設定の変更ができます。(39ページ)

連動の確認

エアコンの運転中に、加湿空気清浄機の「エアコン連動」ランプが点灯していれば、連動しています。
点灯していない場合は、以下の対応をしてください。

- エアコンを停止し、再度、エアコンの運転をスタートしてください。
(連動運転中に加湿空気清浄機で運転の変更や停止をすると、連動が解除されます)
- 加湿空気清浄機の設置場所を変更してください。(詳しくは加湿空気清浄機の取扱説明書をご覧ください)

便利機能

エアコンのリモコンで、加湿空気清浄機*の運転開始や停止の操作ができます。

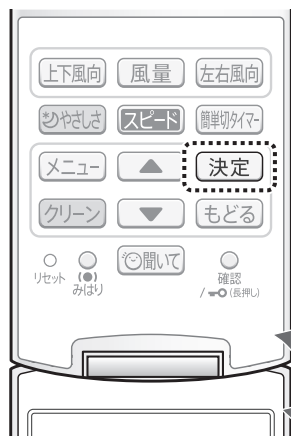

(カバーを開けたところ)

加湿空気清浄機に向けて

決定

- 5秒以上、押し続ける。

加湿空気清浄機から受信音がして、
加湿空気清浄機の運転が開始、または停止します。

- メニューボタン、クリーンボタン、確認ボタンからの設定をしている途中では、この操作はできません。

*対象機種：エアコンとの連動機能が付いたシャープ製の
2014年度および2015年度の加湿空気清浄機

ご注意

- エアコンの運転を停止した場合は、加湿空気清浄機も停止します。
- エアコンで設定した温度・湿度は室内機周辺を検知しているため、加湿空気清浄機の表示と一致しない場合があります。
- 連動中は、定期的にエアコンから加湿空気清浄機へ連動信号を送信します。その間、エアコンはリモコンの信号を受信しない場合があります。そのときは、再度、リモコンを操作してください。
- 同じ部屋で、当社のエアコン2台を設置した場合、連動の設定は1台のみにしてください。
2台ともに連動の設定をした場合は、正しく動作しません。また、混線防止のため「1つの部屋で2台のエアコンを使うとき」の信号設定の切り換えをしてください。(35ページ)

入タイマー・切タイマー

予約した時刻(何時何分)に自動で運転、または停止する

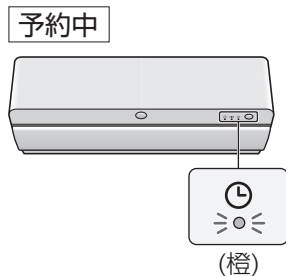

- 予約時刻に設定した室温になるよう入タイマー予約できます。
- 運転を止めたい時刻を切タイマーで予約できます。

例 「予約時刻：7:30、運転モード：冷房、くり返し：毎日」で入タイマー予約したいとき

1

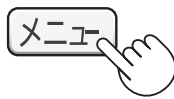

切タイマーの場合

「切タイマー」を選択し同様の手順で設定する。
※運転モードの設定はありません。



(カバーを開けたところ)

「入タイマー」を選択し、予約内容を設定する

(▲/▼) で選択し、決定 を押す操作を (くり返して設定します。)

① 予約時刻

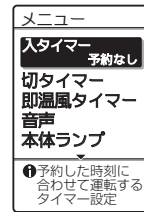
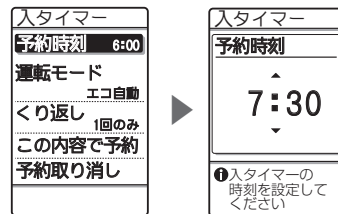

- 10分単位で変わります。
- ▲/▼ を押し続けると、早送りします。

2

② 運転モード

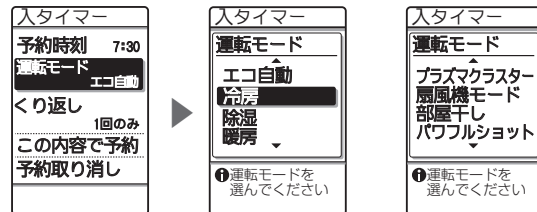

③ くり返し

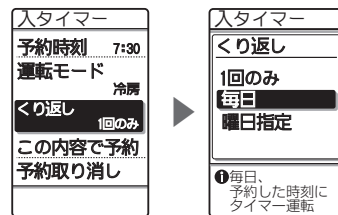

予約内容を決定する

エアコンに向けて

この内容で予約 で、決定 を押す。

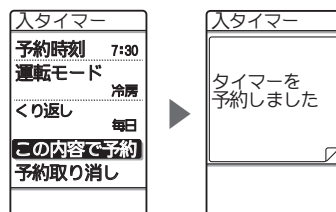

別のタイマー設定と予約時刻が同じになっている場合

右記の画面が表示されます。予約時刻を変更してください。

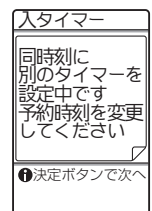

3

タイマーの予約状況は「確認」ボタンより確認できます。(44ページ)



※設定前に現在日時が合っていることを確認してください。

タイマーを取り消すとき

1

予約中に

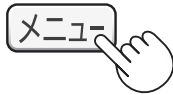

2

「入タイマー」、または「切タイマー」を選ぶ

▲ / ▼ で選択し、「決定」を押す。

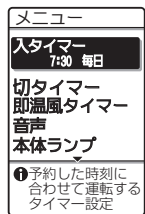

3

予約内容を取り消す

予約取り消し で、「決定」を押す。

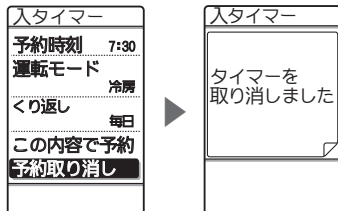

本体のタイマーランプ(橙)が消灯

(別のタイマーを予約している場合はランプは消灯しません)

前回と同じ内容で予約するとき

1

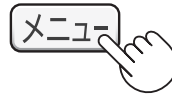

2

「入タイマー」、または「切タイマー」を選ぶ

▲ / ▼ で選択し、「決定」を押す。

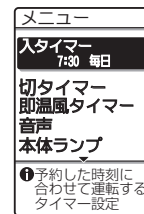

3

予約内容を確認して

この内容で予約 で、「決定」を押す。

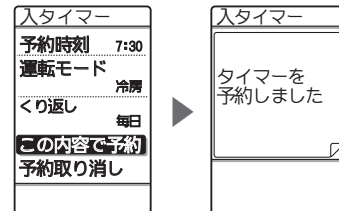

(前回、予約した内容を記憶しています)

入タイマー・切タイマー

- タイマー予約ができる運転(○)、できない運転(×)

	エコ自動	冷房	除湿	暖房	プラズマクラスターイオン	扇風機モード	部屋干し	パワフルショット	フィルター掃除	内部清浄
入タイマー	○	○	○	○	○	○	○	○	×*	×
切タイマー	○	○	○	○	○	○	×	○	×	×

* フィルター掃除の自動運転は、「クリーン」ボタンより決まった時刻に開始するように設定できます。

(26ページ)

ご注意

- 入タイマーは予約時刻に設定温度になるよう、最長1時間前から運転を始めます。ただし外気温が0℃以下のときは、時間が延びる場合があります。設定温度は、予約時刻の直前にそのモードで運転された温度です。
- 停電すると、エアコンのタイマー予約は取り消され、運転は止まります。通電後、再度、予約してください。(リモコンはタイマー予約や運転の表示を続けます)

簡単切タイマー

タイマーの予約状況は「確認」ボタンより確認できます。44ページ



0.5・1・2・3・5時間後の切タイマーを簡単に予約する

予約中

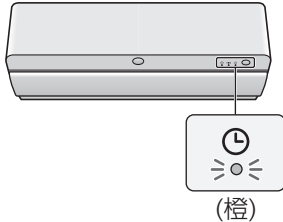

(カバーを開けたところ)

例 1時間後に「簡単切タイマー」を予約したいとき

運転中に



予約したい時間を選ぶ



押すごとに、表示が変わります。

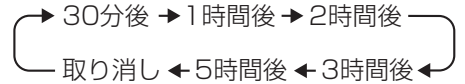

- タイマーの残時間を表示します。(5時間後→4時間後→3時間後→2時間後→1時間後→30分後の順に表示)
- 簡単切タイマーよりも早い時刻に入タイマーや切タイマーが設定されている場合は、直近のタイマーが表示されます。

予約

予約中に



取消

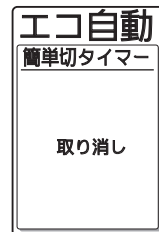

本体のタイマーランプ(橙)消灯

(別のタイマーを予約している場合はランプは消灯しません)

予約時間を変更するとき

「簡単切タイマー」ボタンを押して、タイマーを取り消してから、再度予約したい時間を選んでください。

こんなときは

リモコンの紛失や電池が切れたとき

本体で応急運転ができます。
 運転モード・設定温度は、室温・外気温により、自動で選びます。



- 本体の運転ランプ(緑)が点灯。
- 停止するとき
 もう一度「応急運転」ボタンを押す。

ご注意

- 運転中に、「応急運転」ボタンを5秒以上押し続けると強制冷房運転(エアコンの移設・廃棄時に使用)になり、運転ランプが点滅します。そのときは、「応急運転」ボタンを短く押して、停止してください。

お子様の誤操作を防ぎたいとき (チャイルドロックの設定ができます)



設定

約3秒間、押し続ける

確認 / 確認 (長押し)

- 設定すると、チャイルドロック解除以外の操作ができなくなります。

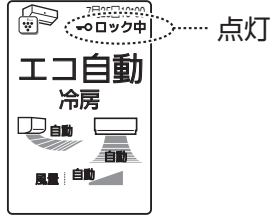

解除

約3秒間、押し続ける

確認 / 確認 (長押し)

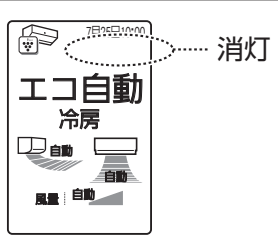

1つの部屋で2台のエアコンを使うとき

同じ部屋に、当社のエアコン2台を設置した場合、1つのリモコンで2台が動作しないように、信号設定を切り換えることができます。

- 《リモコン表示》
- リモコンのカバーを開け、先の細いもので **リセット** を押す
 - 右記の画面を表示するまで、押し続ける(5秒間)
 - 信号設定を”設定2”に切り換える(初期設定は“設定1”)

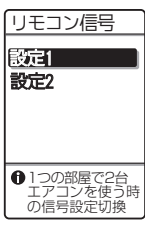
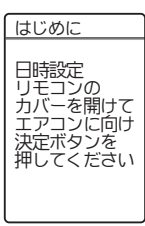

- 30秒以内に、本体送受信部に近づけて **停止** (「ピー」と音がして、設定完了) を押す
- もう1台のエアコンが受信しないようご注意ください。

- 現在日時を合わせる (12 ページ) (この設定をすると、日時設定はリセットされます)
- ご注意**
 ● リモコンの電池を交換したり、「リセット」ボタンを押したりすると、初期設定に戻ります。再度リモコン設定をしてください。

簡単切タイマー / こんなときは

メニュー設定 (1)

便利な機能を設定したり、ご家庭の状況に合わせて、お買いあげ時



(カバーを開けたところ)

- ひとつ前の状態にもどりたとき **もどる** を押す。
- 途中で操作を中止したいとき **メニュー** を押して、メニュー項目を選ぶ画面 2 にもどり、もう一度 **メニュー** を押す。



- メニュー項目が表示されます。

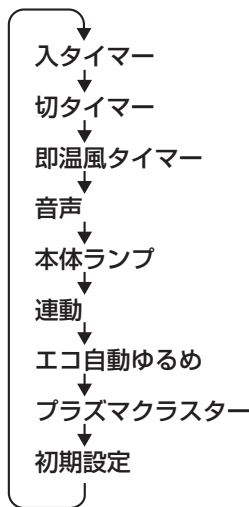
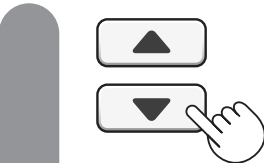

メニュー項目を選ぶ

- 押すごとに選択枠が移動し、項目ごとに現在の設定内容を表示します。

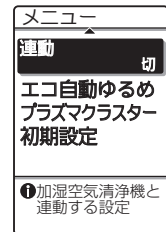
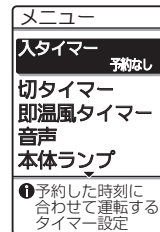

- 設定画面に変わります。

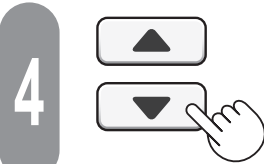

設定内容を選ぶ

- 設定内容を選ぶために **▲** / **▼** と **決定** をくり返す場合もあります。



設定内容を選び終わったら…

エアコンに向けて



ご注意

- メニューの設定中に約1分間、操作がないときはリモコン表示部は消灯します。その後、表示部が点灯したときは、**メニュー** を押す前の状態に戻ります。
- リモコンの電池を交換したり、「リセット」ボタンを押したりすると、リモコンは初期設定に戻ります。ただし、エアコン本体は以下の設定内容を記憶しています。(音声・本体ランプ・部屋形状・据付位置・上風向調節・下風向調節・電気料金・室外機パワー)

の設定を変更することができます

メニュー項目	機能説明	設定内容	ページ	
入タイマー	入タイマー予約します。	予約時刻 運転モード(入タイマーのみ) くり返し	32	
切タイマー	切タイマー予約します。			
即温風タイマー	暖房開始時にすぐに温風が出るように、予約します。	予約時刻・継続時間・くり返し	17	
音声	「ココロエンジン」の音声の入/切を選択します。 入を選択した場合は、音量調節や頻度の設定もできます。	入※ 音量調節 (音量1~5) 頻度 (通常※/少なめ) 切	38	
本体ランプ	エアコンのランプの明るさを調節できます。	通常※ 暗め	38	
連動	エアコンの運転内容に合わせて、加湿空気清浄機と連動運転する設定の入/切を選択できます。(31 ページ)	入 切※	39	
エコ自動ゆるめ	エコ自動運転で冷暖房の温度を1℃ゆるめた運転の入/切を選択できます。	入 切※	39	
プラズマクラスター	エコ自動・冷房・除湿・暖房運転時のプラズマクラスターイオン発生の入/切を選択およびユニット残時間の確認ができます。	設定 (入※/切) ユニットの残時間	39	
初期設定	●日時設定	現在日時を合わせます。	年・月・日・時刻	40
	●部屋形状	お部屋の形状を選択できます。 お部屋の形状に合わせて風量を自動調節します。	正方形※/タテ長/ヨコ長	40
	●据付位置	エアコンの据付位置を選択できます。 お部屋の中心に風を送るよう送風範囲を自動調節します。	中央※/左/右	40
	●上風向調節	冷房時の「ななめ上」方向の風向きを変更できます。	標準※/やや下向き/下向き	41
	●下風向調節	暖房時の「下」方向風向きを変更できます。	標準※/やや上向き/やや下向き	41
	●電気料金	電気代算出の基準となる電力量料金をご家庭の電気料金プランに近くなるよう設定できます。	電気料金プラン (一定単価※、時間帯1~12)	45
	●電力ひかえめ	エコ自動・冷房・除湿・暖房・部屋干しに対し最大運転電流を約50%に抑えて運転する設定の入/切を選択できます。	入 切※	41
	●室外機パワー	室外機の運転音が気になるときにパワーを低くした運転を選択できます。	標準※ 低め	41
	●コントラスト	リモコン画面の濃淡を調節できます。	濃いめ/やや濃いめ/ 標準※/やや薄め/薄め	41
	●タッチキー感度	タッチキーの感度を調節できます。	高め/やや高め/標準※ やや低め/低め	41

※お買いあげ時の設定

メニュー設定 (2)

便利な機能を設定したり、ご家庭の状況に合わせて、お買いあげ時

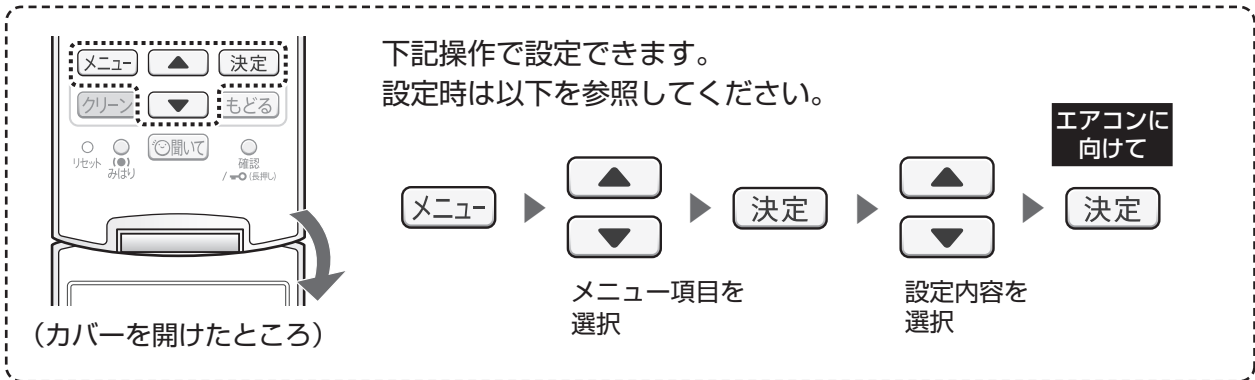

入タイマー・切タイマー 設定のしかたは (32 ページ)

予約した時刻に自動で運転または停止します。

即温風タイマー 設定のしかたは (17 ページ)

暖房の開始時にすぐに温風が出るようにタイマー設定ができます。

音声 (30 ページ)

「ココロエンジン」の音声の入/切を選択します。「入」を選択した場合は、音量調節や頻度も設定できます。

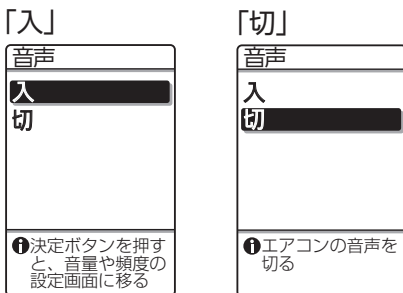

- 「切」を選択していても警告内容はお知らせします。

▼ 音量調節/頻度の設定 (下記)

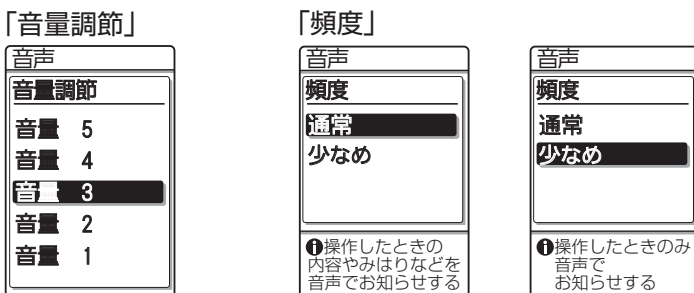

- 数字が大きいほど、大きな音量です。リモコンの受信音は調節できません。
- 通常：お部屋やエアコンの状況、およびリモコンで操作した内容を詳しくお知らせします。
- 少なめ：リモコンで操作した内容を簡単にお知らせします。

(11 ページ)

本体ランプ

エアコンのランプの明るさを調節できます。

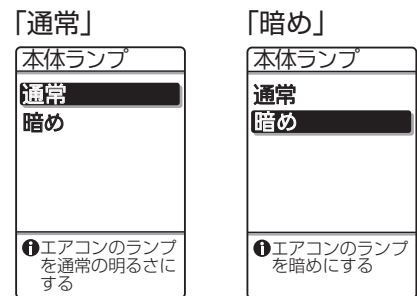

- 本体ランプを暗くすると、次の運転時も暗い設定のままです。

の設定を変更することができます

連動 31 ページ

エアコンの運転内容に合わせて加湿空気清浄機と連動運転する設定の入/切を選択します。

「入」

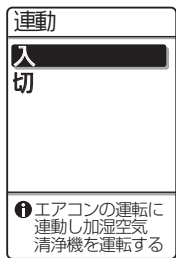

「切」



- 「入」に設定すると運転中、リモコン画面に **連動** が表示されます。

エコ自動ゆるめ

エコ自動で冷房の温度を1℃高め、暖房の温度を1℃低めにゆるめる運転の入/切を選択します。

「入」



「切」



プラズマクラスター

エコ自動・冷房・除湿・暖房運転時にプラズマクラスターイオンが発生する設定の入/切を選択します。

「入」

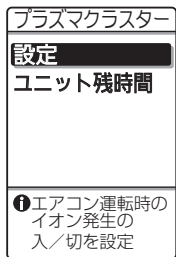

「切」

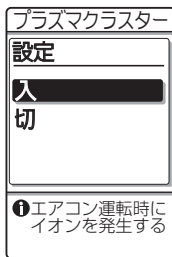

- 「入」に設定すると運転中、リモコン画面に  が表示されます。



プラズマクラスターイオン発生ユニットの残時間の目安を確認できます。

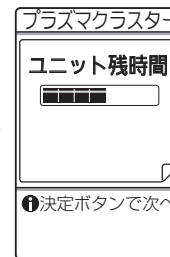
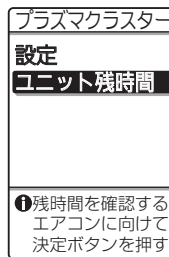

- 1目盛りは約2,500時間、合計(7目盛り)で「ユニットの寿命：約17,500時間*」を表しています。
(* 1日5時間、毎日使用した場合約10年分の時間です)
- エアコンからの信号を受信して表示します。「受信中」が表示されている間(約3秒間)はリモコンの先端をエアコンに向けておいてください。

メニュー設定 (3)

便利な機能を設定したり、ご家庭の状況に合わせて、お買いあげ時

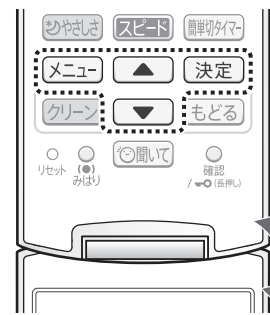

下記操作で設定できます。
設定時は以下を参照してください。

メニュー

▲

▼

初期設定を
選択

決定

▲

▼

設定項目を
選択

決定

▲

▼

設定内容を
選択

決定

▲

▼

エアコンに
向けて

(カバーを開けたところ)

初期設定

●日時設定

現在日時を合わせます。
下記操作をくり返し、設定します。



▲ / ▼ で選択し、決定 を押す。

即温風タイマー、入タイマー、切タイマー、簡単切タイマー、フィルター掃除「タイマー入」の予約時は設定できません。

●部屋形状

お部屋の形状を選択します。選択した形状に合わせ、風量を自動調節します。



「正方形」

右記以外のお部屋。

「タテ長」

縦の長さが横の長さの
1.5倍以上のお部屋。

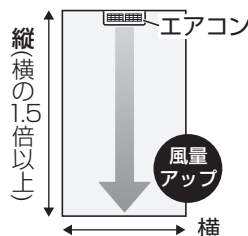

「ヨコ長」

横の長さが縦の長さの
1.5倍以上のお部屋。

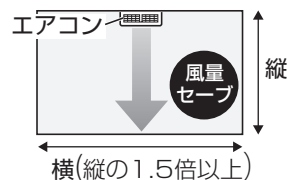

●据付位置

エアコンの据付位置を選択します。
選択した位置に合わせ、風をお部屋の中心に送るよう送風範囲を自動調節します。



「中央」 エアコンの端と壁との距離が50cmを超えるとき。

「左」 エアコン左端と左壁との距離が50cm以内のとき。

「右」 エアコン右端と右壁との距離が50cm以内のとき。

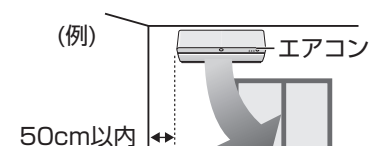

の設定を変更することができます

● 上風向調節

冷房時の「ななめ上」方向の風向きを変更できます。

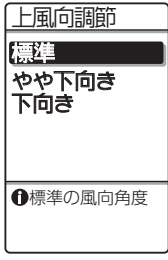

次のような場合は、風が上に上がりすぎるため、上風向の設定を「やや下向き」、または「下向き」に変更してください。

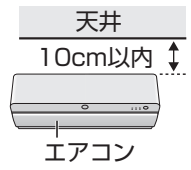

- エアコンの据付位置が天井から10cm以内のとき
- エアコン前方に鴨居などの障害物があるとき
- 天井が汚れたりするとき

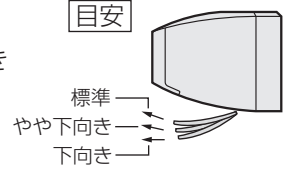

● 下風向調節

暖房時の「下」方向の風向きを変更できます。

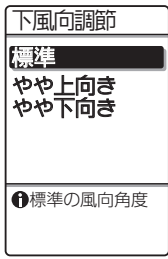

ご家庭の状況に合わせて、下風向の設定を変更してください。

「やや上向き」 エアコンの下にある家具などに、風が直接あたるのを避けたいとき

「やや下向き」 風をさらに下に向けたいとき

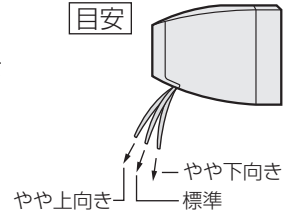

● 電気料金

電気代算出の基準となる電力量料金をご家庭の電気料金プランに近くなるよう設定できます。詳しくは [43,45 ページ](#)

● 電力ひかえめ

エコ自動・冷房・除湿・暖房・部屋干しに対し、最大運転電流を約50%に抑えて運転する設定の入/切を選択します。ブレーカー容量が足りないときや節電運転したいときにご使用ください。



「入」に設定すると能力を制限するため、冷えにくい(暖まりにくい)場合があります。また、条件によっては、通常運転と消費電力量に差が出ない場合もあります。

● 室外機パワー

室外機の運転音が気になるときにパワーを低くした運転を選択できます。

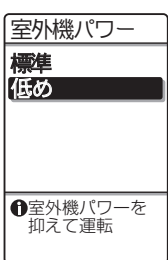

「低め」を選択すると、能力を制限するため設定温度に到達するまでに時間がかかる場合があります。室温が設定温度に近いときなどは、「低め」を選んでも、運転音が下がらない場合があります。

● コントラスト

リモコン画面の濃淡を調節できます。

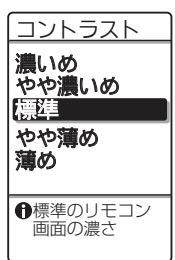

● タッチキー感度

タッチキーの感度を調節できます。

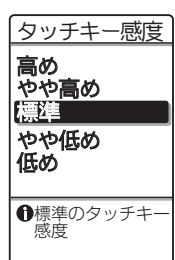

確認 (1)

エアコンからの情報を確認するとき



(カバーを開けたところ)

1



2

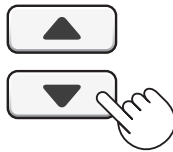

確認したい内容を選択する

3

(情報の受信)

エアコンに向けて



電気代

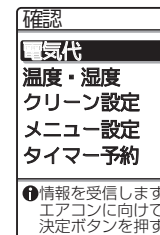

温度・湿度

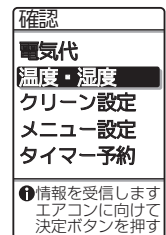

電気代

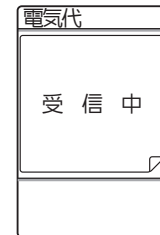

温度・湿度



エアコンからの信号を受信しています。「受信中」が表示されている間(約3秒間)は、リモコンの先端をエアコンに向けておいてください。

受信エラーが表示されたときは

- エアコンに向けて、もう一度、操作してください。

リモコン表示について

運転時間/電気代

- 「今日」「昨日」の運転時間と電気代は、午前0時からの積算内容を表示します。「今月」の運転時間と電気代は、1日からの積算内容を表示します。(エアコン運転中でも午前0時になり日や月をまたいだとき、「今日」「今月」の運転時間と電気代は0(ゼロ)から積算します)
 - 停電があったときや電源プラグを抜いたときは、積算された運転時間と電気代はゼロになり、通電が再開された時点から再度積算を始めます。
 - 日時設定や電気料金の設定を途中で変更した場合は、運転時間と電気代が正しく表示されない場合があります。
- 比較グラフはそれぞれの電気代のうち、最も高いものを基準にして、残りは基準に対する割合を表示しています。
- 運転時間は、100時間未満は0.5時間単位、それ以上は1時間単位で表示されます。
- 電気代は1円単位で表示します。

電気代 (電気代は目安です)



画面 1

- 今日の運転時間と電気代
- 昨日の運転時間と電気代
- 今月の運転時間と電気代

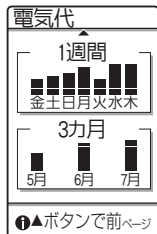

画面 2

- 1週間の比較グラフ (今日の電気代は右端に表示)
- 直近3カ月の比較グラフ (今月の電気代は右端に表示)

▲ / ▼ で画面1と画面2の表示を切り替えることができます。

電気代の算出について

お買いあげ時は、電力量料金27円/kWhで算出する設定になっています。電力会社とのお契約によって、電気料金が異なるので、より合った電気代を表示するために、ご家庭ごとの設定をおすすめします。詳しくは **45ページ**

温度・湿度



- エコ自動運転時の運転内容 (エコ自動運転以外の運転時や、停止中は表示しません)
- 室内温度/湿度・室外温度
 - ・ 室外温度は、エコ自動、冷房、除湿、暖房時に表示。
- みはり内容

温度・湿度の表示について

表示する室内温度や湿度、室外温度は、室内機や室外機周囲の温湿度を検知して表示しており、市販の温湿度計と表示が異なることがあります。

リモコンのバックライトの色について

バックライトは、みはりランプに準じた光の色になります。(約3秒間)

みはりランプ	バックライトの色
赤	赤
橙	橙
緑	緑
未設定	白

室内温度/湿度・室外温度

- それぞれの表示範囲は次のとおりです。
 - 室内温度： 0℃～40℃ (表示範囲を超える温度を検知した場合は、「低温」「高温」と表示します)
 - 室内湿度： 25%～75% (表示範囲を超える湿度を検知した場合は、「低湿」「高湿」と表示します)
 - 室外温度： -9℃～40℃ (表示範囲を超える温度を検知した場合は、「低温」「高温」と表示します)

確認 (2)

リモコンの設定内容を確認するとき



(カバーを開けたところ)

1



2

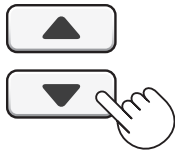

確認したい内容を選択する

3

(内容の確認)



クリーン設定

確認
電気代
温度・湿度
クリーン設定
メニュー設定
タイマー予約
① クリーン機能の設定状況を確認

メニュー設定

確認
電気代
温度・湿度
クリーン設定
メニュー設定
タイマー予約
① メニューの設定状況を確認

タイマー予約

確認
電気代
温度・湿度
クリーン設定
メニュー設定
タイマー予約
① タイマーの予約状況を確認

クリーン設定
フィルター掃除 入
内部清浄 入
パトロール 切

メニュー設定
音声 入 音量3
本体ランプ 通常
エコ自動ゆるめ 切
プラズマクラスター 入

タイマー予約
1時間後切タイマー
18:00 入タイマー
プラズマクラスター
月火水木金土
20:00 切タイマー
月火水木金土
21:00 フィルター掃除
5:00 即温風
月火水木金土

リモコン表示について

クリーン設定

- クリーンボタンより設定した自動運転の設定内容を表示します。設定を変更したい場合は、クリーンボタンより変更してください。

(26 ページ)

メニュー設定

- メニューボタンより設定した内容を表示します。設定を変更したい場合は、メニューボタンより変更してください。

(36 ページ)

タイマー予約

- 予約中の入タイマー、切タイマー、簡単切タイマー、即温風タイマー、フィルター掃除「タイマー入」を予約時間の早い順に表示します。タイマー予約設定がされていない場合は、「予約なし」と表示されます。

電気料金の設定手順

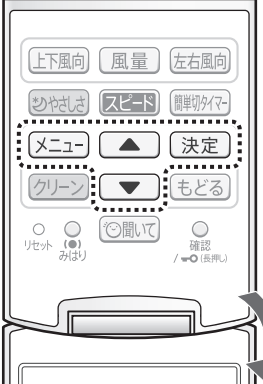

(カバーを開けたところ)

1 **メニュー** を押す。

2 「初期設定」を選ぶ
 ▲ ▼ で選択し、
決定 を押す。

3 「電気料金」を選ぶ
 ▲ ▼ で選択し、
決定 を押す。

4 「電気料金プラン」を選ぶ
 (一定単価、時間帯1~12)
 ▲ ▼ で選択し、
決定 を押す。

5 電力量料金を確認し、
 よければ **決定** を押す
 (変更は必要に応じ、おこなってください)

電気料金プランについて… 電気料金プランは以下の2種類に大きく分けられます。

1. 時間帯に関係なく一定の電力量料金を設定するプラン… **一定単価**
2. 時間帯別に電力量料金を設定するプラン(オール電化、深夜料金プランなど)… **時間帯別**

メニューボタンより、ご家庭のプランに近い内容を設定をしてください。

時間帯別は、各電力会社の料金プランに合わせて「時間帯1~12」の中から設定を選択してください。

「割高/割安/通常」の3つの時間帯の電力量料金も変更できます。(下表参照)

【電力会社別 料金プラン】

電力会社	料金プラン	設定	電力会社	料金プラン	設定	電力会社	料金プラン	設定
北海道電力	eタイム3	時間帯5	北陸電力	エルフナイト10プラス	時間帯2	中国電力	ファミリータイムプランⅠ	時間帯4
	ドリーム8Eコ (12~3月)	時間帯9		エルフナイト8	時間帯10		ファミリータイムプランⅡ	時間帯4
	(4~11月)	時間帯10		エルフナイト10	時間帯11		ピークシフト電灯 (7~9月)	時間帯8
東北電力	ドリーム8	時間帯10	中部電力	エライフプラン	時間帯1	(10~6月)	時間帯12	
	ピークシフト (7~9月)	時間帯7		タイムプラン	時間帯10	エコノミーナイト	時間帯12	
	時間帯別電灯A	時間帯10	ピークシフト電灯 (7~9月の平日)*	時間帯7	季節別電灯	時間帯2		
	時間帯別電灯B	時間帯10	*以外	時間帯10	ピークシフト電灯 (7~9月)	時間帯6		
東京電力	時間帯別電灯S	時間帯11	関西電力	はびeタイム	時間帯3	(10~6月)	時間帯11	
	電化上手	時間帯3		季別電灯PS (7~9月)	時間帯7	高負荷率型電灯	時間帯11	
	ピークシフトプラン (7~9月)	時間帯7	(10~6月)	時間帯10	時間帯別電灯10時間型	時間帯11		
	(10~6月)	時間帯10	時間帯別電灯	時間帯10	Eeらいふ	時間帯3		
おトクなナイト8	時間帯10	四国電力	ピークシフト電灯 (7~9月)	時間帯7	沖縄電力	時間帯別電灯	時間帯10	
おトクなナイト10	時間帯11		電化Deナイト	時間帯10				
			得トクナイト	時間帯10				

【時間帯別の電力量料金】(初期値)

	時間帯1	時間帯2	時間帯3	時間帯4	時間帯5	時間帯6	時間帯7	時間帯8	時間帯9	時間帯10	時間帯11	時間帯12
割高時間帯	9~17時 35円	10~17時 35円	10~17時 35円	10~17時 35円	13~18時 35円	13~16時 57円	13~16時 57円	13~16時 57円	16~18時 57円	7~23時 29円	8~22時 29円	8~23時 29円
割安時間帯	23~7時 12円	22~8時 12円	23~7時 12円	23~8時 12円	22~8時 12円	22~8時 12円	23~7時 12円	23~8時 12円	23~7時 12円	23~7時 12円	22~8時 12円	23~8時 12円
通常時間帯	17~23時 7~9時 27円	17~22時 8~10時 27円	17~23時 7~10時 27円	17~23時 8~10時 27円	18~22時 8~13時 27円	16~22時 8~13時 27円	16~23時 7~13時 27円	16~23時 8~13時 27円	18~23時 7~16時 27円			

(表の内容は2015年9月現在のものです)

確認(リモコンの設定内容を確認するとき)

お手入れ (1)



警告



お客様ご自身でエアコン内部の洗浄はしない (裏表紙)



【水漏れ・破損・故障・発煙・発火の原因】

本体・リモコン・オープンパネル・気流パネル

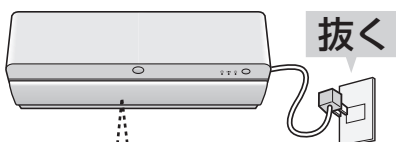

次のものは使わない (製品を傷める原因)



汚れが目立ち始めたら

柔らかい布で、軽くから拭きをする

汚れがひどい場合は、水、またはぬるま湯(40℃以下)を含ませ、よく絞った布で拭いてください。(内部に水が入ると、故障の原因)

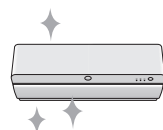

オープンパネルのはずしかた

- 1 オープンパネルを開ける
●左右側面を持ち、手前に引き上げる。
- 2 オープンパネルを取りはずす
●ほぼ水平まで押し上げ、手前に引き抜く。

オープンパネル

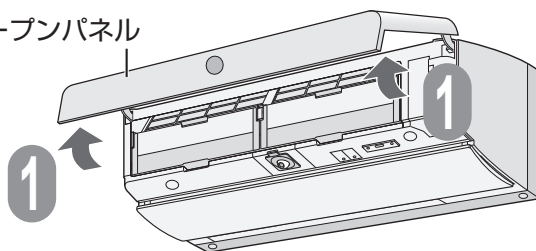

付けかた

- 1 オープンパネルをほぼ水平に持つ

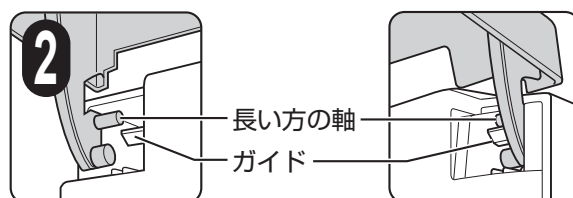
- 2 ガイドの上面に、オープンパネルの長い方の軸を沿わせて押し込む
●左右とも「カチッ」と音がするまで押し込む。
- 3 オープンパネルを閉じる
●左右両端を「カチッ」と音がするまで押さえる。



オープンパネル



長期間使わないとき、再び使い始めるときのお手入れは

「上手にお使いいただくために」の内容をご確認ください。(6 ページ)



注意



必ず運転を停止し、電源プラグを抜く

【高速回転するファンで、けがの原因】

気流パネルのはずしかた

1

運転を停止し、電源プラグを抜く

- 気流パネルが完全に閉まってから、5秒以上待った後、抜く。

2

オープンパネルを開ける

- 左右側面を持ち、手前に引き上げる。

3

気流パネルのロックを解除する

- 気流パネル下部のロック解除レバー(灰色)を左右同時に本体の中央方向に押す。

4

気流パネルを取りはずす

- 気流パネルを開き、少し上に浮かして本体の軸から取りはずす。

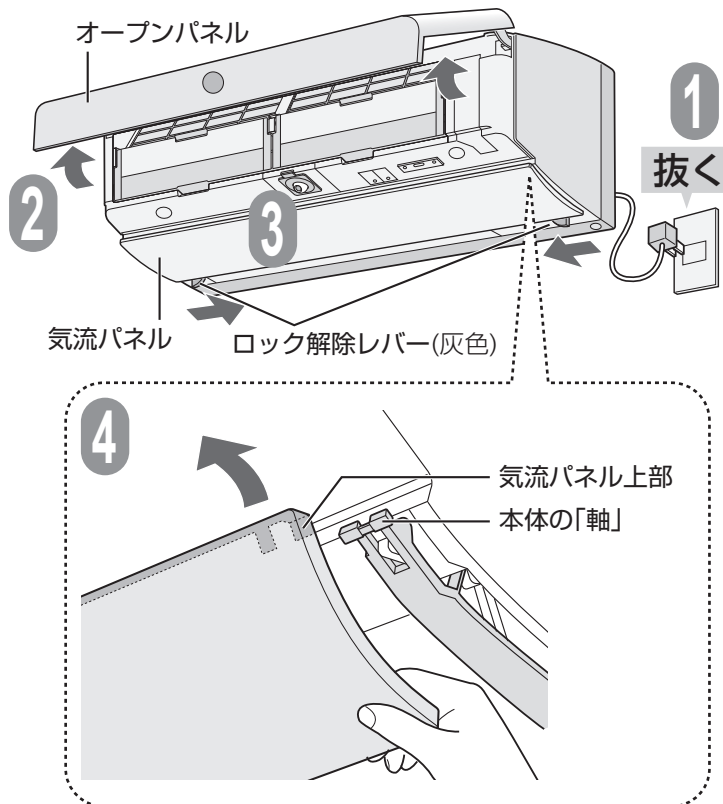

付けかた (上記と逆の手順)

1

気流パネルの上下を確認する

- ロック解除レバー(灰色)がある方が下側です。

2

気流パネルの上部両端を本体の「軸」に引っ掛ける

3

気流パネル下部を閉じる

- 気流パネル下部の左右両端を「カチッ」と音がするまで押さえる。

4

オープンパネルを閉じる

- 取り付け後の確認(右図参照)をする。

気流パネルを取り付けるときは、パワー集中ガイド(9ページ)を上に戻して、元の位置に戻してください。

気流パネル 取り付け後の確認

気流パネルを取り付けた後、気流パネルが確実に閉じていることを確認してください。
(確実に閉じていないと、気流パネルの動作不良や落下の原因となります)

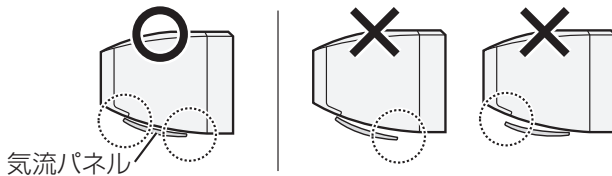

ご注意

- 開閉動作時や開いた状態のときは、気流パネルやロック解除レバーに触れないでください。(けが・破損・誤動作の原因)
- オープンパネル、気流パネルは、分解しないでください。(破損・故障の原因)

お手入れ (2)



警告



お客様ご自身でエアコン内部の洗浄はしない 裏表紙



【水漏れ・破損・故障・発煙・発火の原因】

ダストボックス 動画

6カ月に
1回を
目安に

たまったほこりを捨て、積算運転時間をリセットする

- 約4,500時間運転すると、クリーンランプ(水色)が点滅します。お手入れ後、積算運転時間をリセットすると点滅は消えます。このサインはお手入れ時期をお知らせするものですが、あくまでも目安です。使用状況や環境により、たまるほこりの量は異なります。クリーンランプ(水色)が点滅していなくても、定期的にお手入れしていただくことをおすすめします。
- ダストボックス、掃除ブラシは水洗いできます(汚れが気になる場合は、薄めた中性洗剤を使用)。洗った後は、風通しのよい日陰で十分に乾かしてください。

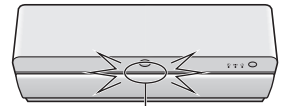

クリーンランプ
(水色) 点滅

ダストボックスのはずしかた

1

運転を停止し、電源プラグを抜く

- 完全に停止状態にするため、リモコンの停止ボタンを2回押し、2分*以上待ってから抜く。

*エアフィルターが元の位置に戻るまでの時間です。

2

オープンパネルを開ける

- 左右側面を持ち、手前に引き上げる。

3

持ち手をつかみ、ダストボックスを手前に引き出す

4

ブラシ押さえ(灰色)を開く

- ブラシ押さえ両端のつまみを上げ、「カクッ」と音がするまで開く。

5

掃除ブラシを取りはずし、たまったほこりを捨てる

- 掃除ブラシに付着しているほこりも取り除く。

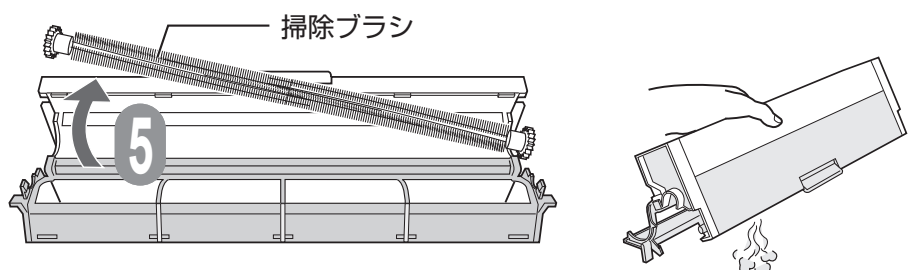
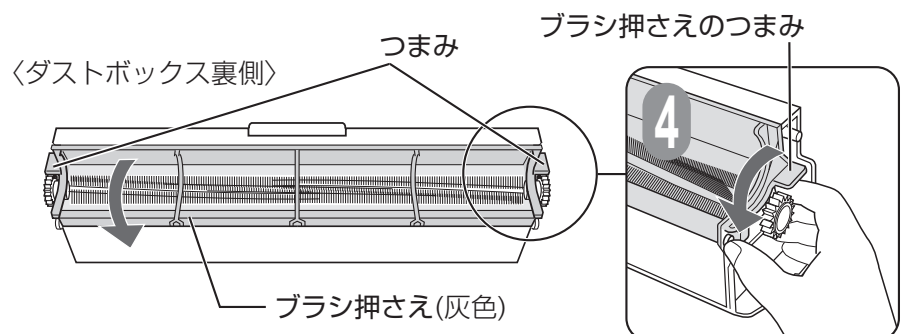
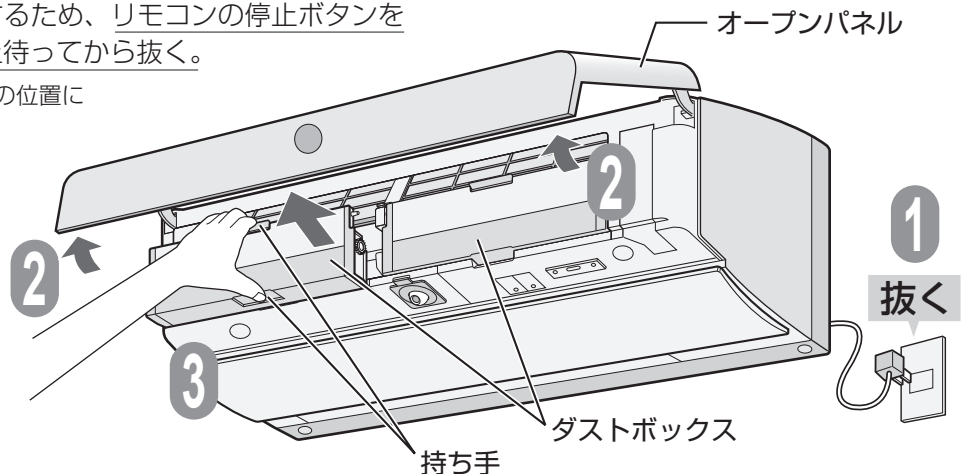

注意

必ず運転を停止し、電源プラグを抜く

【高速回転するファンで、けがの原因】



動画でも確認できます

<http://www.sharp.co.jp/support/visualguide/>

次のものは使わない
(変色、変形、傷の原因)

- 漂白剤 ● タワシ
- 40℃以上のお湯 ● 中性洗剤以外の洗剤



次のもので乾かさない
(変色、変形の原因)

- 直射日光 ● ドライヤー
- ストープなど

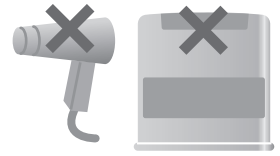

付けかた (はずしかたと逆の手順)

1 掃除ブラシを取り付ける

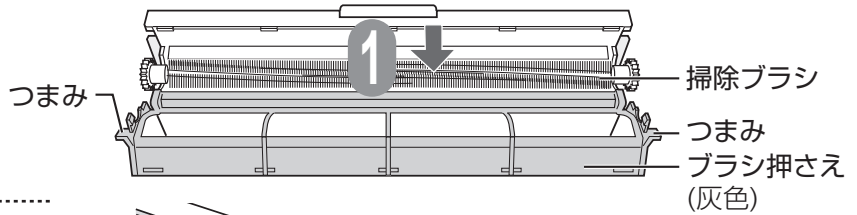

2 ブラシ押さえ (灰色) を閉じる

- 両端のつまみを「カチッ」と音がするまで押さえる。

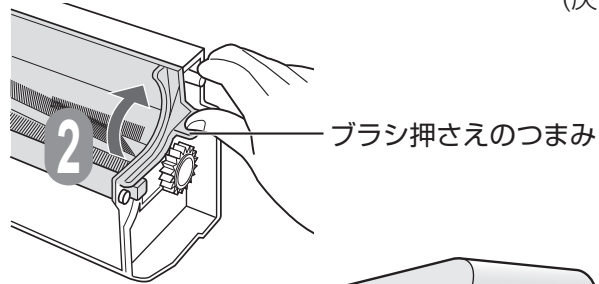

3 ダストボックスを取り付ける

- 図の矢印の箇所をしっかりと押さえる。
- ダストボックスは、左右どちらに取り付けても、問題ありません。

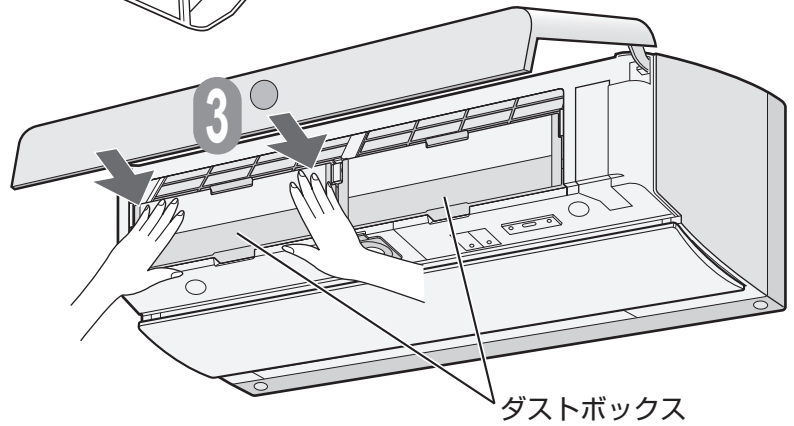

ご注意

- ダストボックスが正しく入っていないと、フィルター掃除動作不良の原因になります。

お手入れ後は

ダストボックスのお手入れ時期の目安をお知らせするために、エアコンが自動で運転時間を積算しています。お手入れ後は、前回の積算運転時間を次の操作でリセットしてください。

1 電源プラグを差し込む

2 停止中に
おそうじリセット

「おそうじリセット」ボタン

- 「ピッピッ」と音がして、積算運転時間がリセットされます。



3 オープンパネルを閉じる

- 左右両端を「カチッ」と音がするまで押さえる。

お手入れ (3)



警告



お客様ご自身でエアコン内部の洗浄はしない 裏表紙



【水漏れ・破損・故障・発煙・発火の原因】

エアフィルター・掃除アシストブラシ

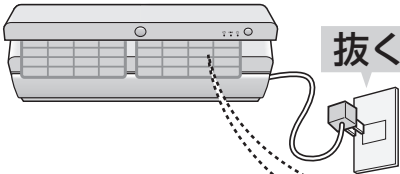

汚れがたまると、能力低下や水漏れ・カビ発生などの原因になります。

6カ月に1回を目安に

エアコンが自動でするフィルター掃除運転をしても、6カ月に1回は、エアフィルターと掃除アシストブラシを取りはずして汚れ具合を確認し、汚れている場合はお手入れしてください。

- 使用状態や環境により、汚れ(油、たばこのヤニなど)が取れないことがあります。台所など油汚れの気になるところでご使用の場合は、こまめにお手入れしてください。
- フィルター掃除運転をご使用でない場合は、2週間に1度、お手入れしてください。

エアフィルター・掃除アシストブラシのはずしかた

「ダストボックスのはずしかた」(48ページ)の

①～③を参照にダストボックスをはずす。

1

掃除アシストブラシ

エアフィルター

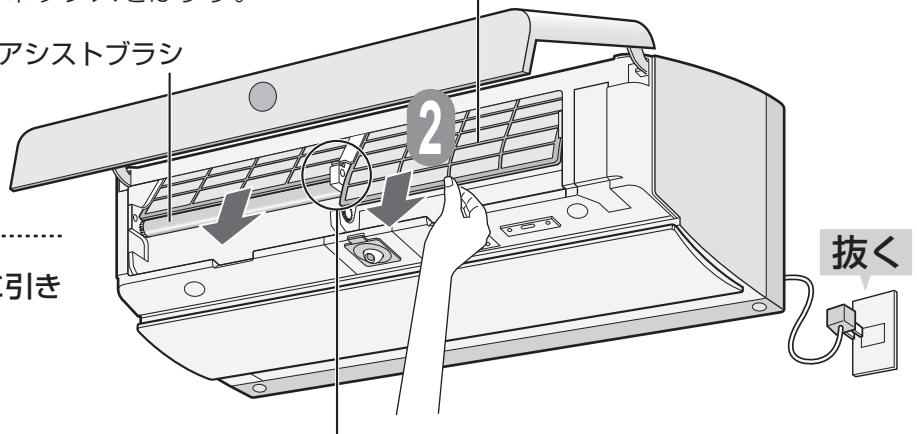

2

エアフィルターを下に引き抜いてはずす

3

ロックつまみを押しながら下げる

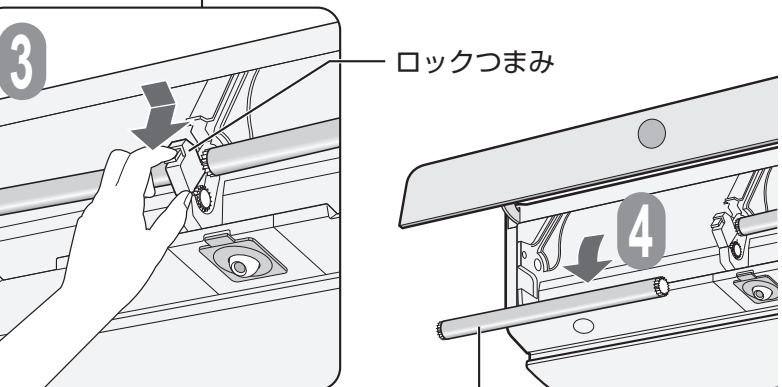

4

掃除アシストブラシを取りはずす

掃除アシストブラシ

ご注意

- ダストボックスをはずしたときに、エアフィルターが奥までもどっていない場合は、再度ダストボックスを取り付け、電源プラグを差し込み、約2分間待ってください。(エアフィルターを無理にはずすと故障の原因)

注意



必ず運転を停止し、電源プラグを抜く

【高速回転するファンで、けがの原因】



動画でも確認できます

<http://www.sharp.co.jp/support/visualguide/>

水洗いし、日陰でよく乾かす

●汚れがひどい場合は、薄めた台所用合成洗剤(中性)で、つけ置き洗いをし、その後、よくすすぎ十分に乾かしてください。



※こする場合は、必ずやわらかいスポンジなどで、やさしく扱ってください。

折り曲げるなどの強い力を加えない

(変形(白く変色)や破損による、フィルター掃除動作不良の原因)

次のものは使わない

(変色、変形、傷の原因)

- 漂白剤
- スポンジの硬い面
- タワシ・歯ブラシなど毛先が固いもの
- 40℃以上のお湯

次のもので乾かさない

(変色、変形の原因)

- 直射日光
- ドライヤー
- ストーブなど

付けかた (はずしかたと逆の手順)

1

掃除アシストブラシを取り付ける

- 側面の穴に軸を入れ、もう片方の軸をロックつまみにのせる。

2

ロックつまみを上げる

- 「カチッ」と音がするまで上げる。

3

エアフィルターのオモテを確認する

- 上下方向の区別はありません。

オモテ ↑ 挿入方向



4

エアフィルターを入れる

- 挿入口に沿って差し込み、奥まで入れる。

5

ダストボックスを取り付け、オープンパネルを閉じる (49 ページ)

掃除アシストブラシ

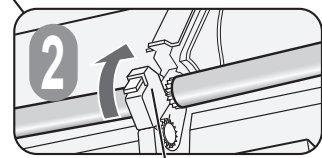
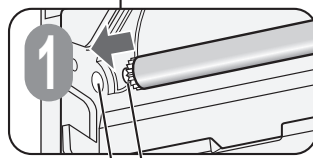
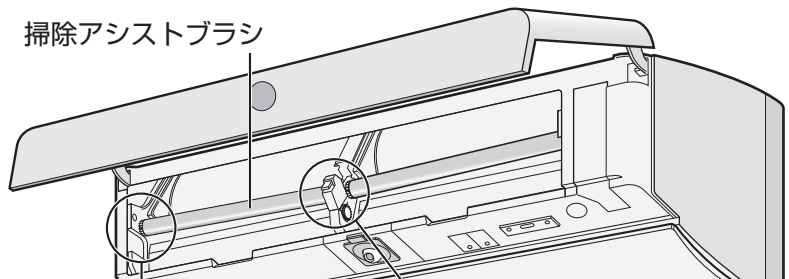

掃除アシストブラシの軸
側面の穴

ロックつまみ

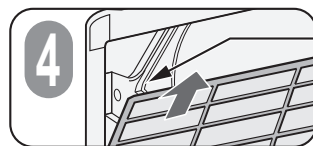

挿入口

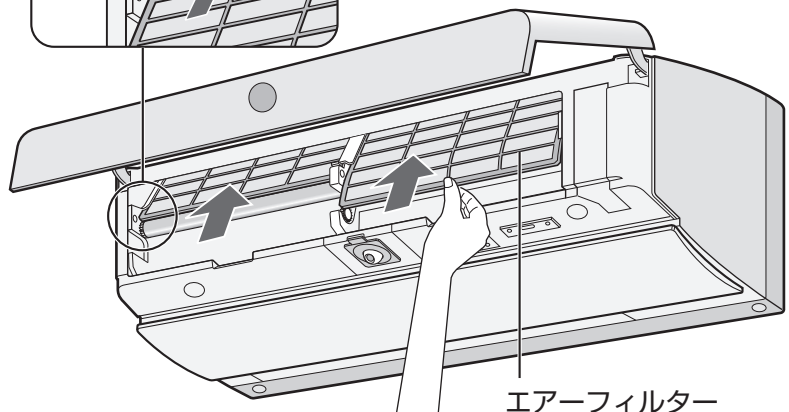

エアフィルター

ご注意

- 掃除アシストブラシやエアフィルター、ダストボックスが正しい位置に入っていないとフィルター掃除動作不良の原因になります。

お手入れ (4)



警告



お客様ご自身でエアコン内部の洗浄はしない (裏表紙)



【水漏れ・破損・故障・発煙・発火の原因】

吹出口の周辺部

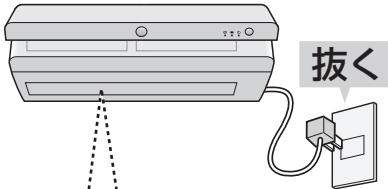

- 次のものは使わない (変色、変形、傷の原因)
- タワシ
 - スポンジの硬い面
 - 漂白剤
 - 中性洗剤以外の洗剤
 - 40℃以上のお湯
- 次のもので乾かさなない (変色、変形の原因)
- 直射日光
 - ドライヤー
 - ストープなど

汚れが
目立ち始めたら

柔らかい布で、軽くから拭きをする

汚れがひどい場合は、水、またはぬるま湯(40℃以下)を含ませ、よく絞った布で拭いてください。(内部に水が入ると、故障の原因)

左右なめらかガイドは、はずして水洗いできます。

柔らかいスポンジや布で軽く拭くように水洗いし、日陰でよく乾かしてください。(水気が残っていると感電の原因) 直射日光やストープなどで乾かさなないでください。





(カバーを開けたところ)

リモコン操作で、気流パネルを開く

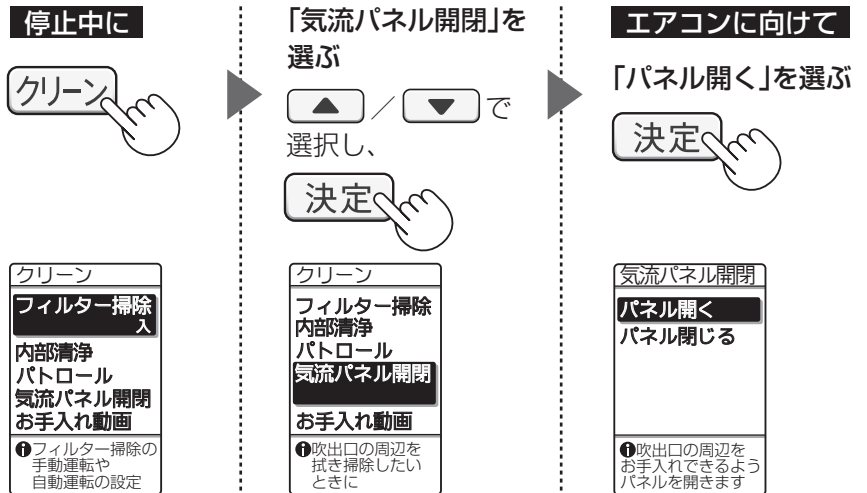

運転中は操作できません。
必ず停止状態から操作してください。

- 気流パネルを開いている間は、手順 6 のパネルを閉じるリモコン操作以外は受け付けません。

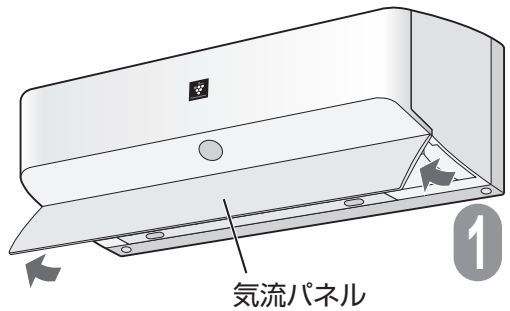

電源プラグを抜く

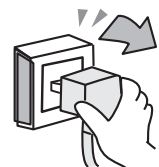



動画でも確認できます

<http://www.sharp.co.jp/support/visualguide/>



警告



運転中は左右なめらかガイドをはずさない

【高速回転するファンで、けがの原因】

3

左右なめらかガイドを取りはずす

- ロック解除ボタンを左右同時に押しながらか取りはずす。

● 落下のおそれがあるので、しっかりと持って取りはずしてください。

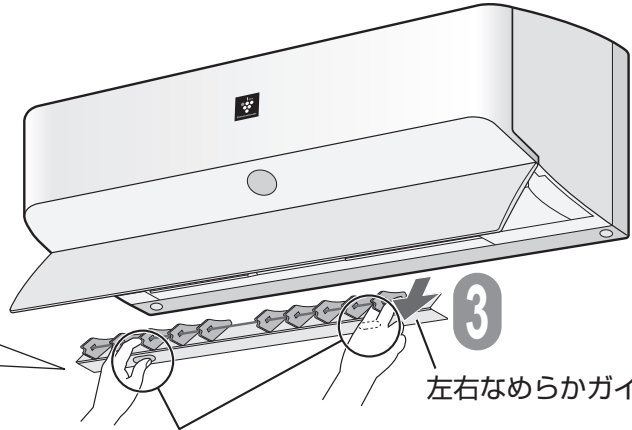

ロック解除ボタン

左右なめらかガイド

吹出口周辺のお手入れ

柔らかい布で、軽くから拭きをする

- 左右なめらかガイドの汚れがひどいときは、台所用合成洗剤(中性)で水洗いしてください。

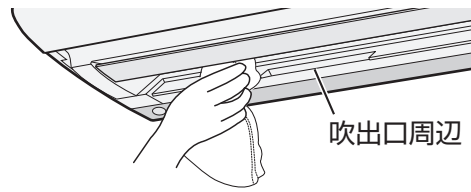

吹出口周辺



ファンは触れないでください。
(破損や故障の原因)

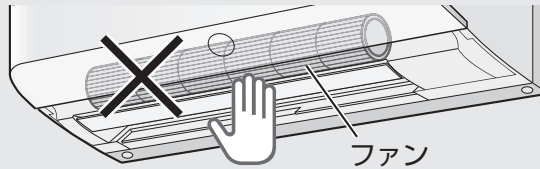

ファン

4

左右なめらかガイドを取り付ける

- 両端に沿わせて差し込む。

ご注意

- 左右なめらかガイドが正しく取り付けられていないと運転を開始しません。

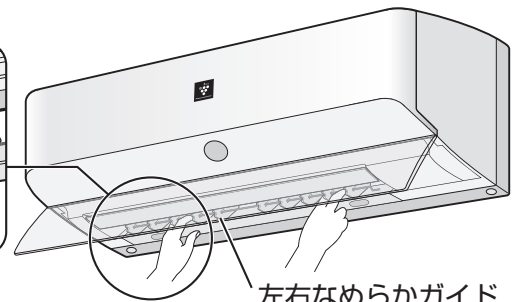
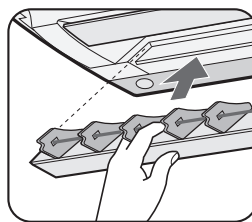

左右なめらかガイド

5

電源プラグを差し込む



6

リモコン操作で、気流パネルを閉じる

- 「パネル閉じる」で **決定** を押す。
- 「停止」ボタンでも閉じることができます。
- 左右なめらかガイドが正しく取り付けられていない場合は、気流パネルが閉じません。

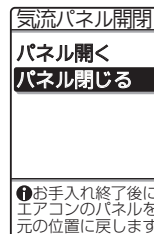

お手入れ
ありがとう!



①お手入れ終了後に
エアコンのパネルを
元の位置に戻します

お手入れ(吹出口の周辺部)

⚠ 注意

必ず運転を停止し、電源プラグを抜く

【高速回転するファンで、けがの原因】

お手入れ (5)

ユニットのお手入れ・交換(プラズマクラスターイオン発生ユニット)

高濃度のプラズマクラスターイオンを安定して放出するために、プラズマクラスターイオン発生ユニットを6カ月に1回、お手入れしてください。また、約17,500時間ご使用後は、ユニットを交換してください。(交換用ユニットは別売品です (61 ページ))

以下のようなサインが、プラズマクラスターイオンを放出する運転の開始時に表示されたときは、ユニットを交換してください。(サインが表示されていても、エアコンの運転は続きます)

交換サイン



プラズマクラスターイオンランプ (青)点滅

プラズマクラスターイオンランプ(青)が10回点滅してから消灯

ユニット残時間の目安確認は (39 ページ)

■ユニット交換の目安(約17,500時間)

1日5時間 使用で	1日8時間 使用で	1日24時間 使用で
約10年	約6年	約2年

着脱のしかた 交換時は、交換用ユニットに同梱の説明書を必ずお読みください。

1 停止状態から電源プラグを抜く
オープンパネルを開け、気流パネルをはずす (47 ページ)
パワー集中ガイドを下に回転させる

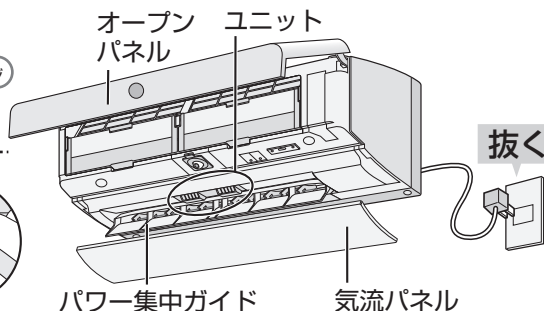

2 ロックレバーの先端を押しながら、下側に倒す

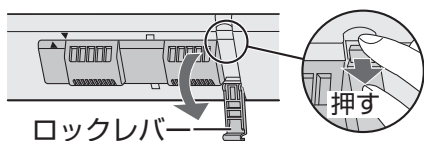

3 ユニットの持ちて右にずらし印(▼と▲)を合わせる

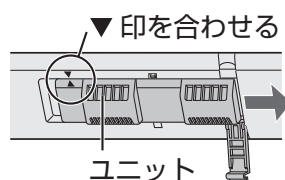

●落下のおそれがあるので、しっかりとユニットを持って、おこなってください。

4 ユニットのはずす
●取り付けは、はずすときと逆の手順でおこなう。
(気流パネルを取り付けるときは、パワー集中ガイドを上に戻して回転させ、元の位置に戻してください)

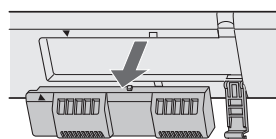

お手入れのしかた ユニットの着脱のしかたは、上記を参照ください。

6カ月に1回程度

ユニットの電極部(針の先端部)に付いたほこりや付着物を、付属のユニット清掃ブラシ、または市販の綿棒でやさしく取り除く。

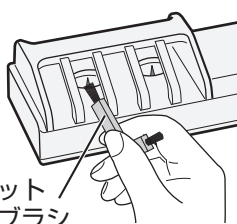

ユニット清掃ブラシ

(ユニット以外の清掃に使用しないでください。誤飲防止のため、乳幼児の手の届かない場所で保管してください)

電極部(ユニット内部に4カ所あります)

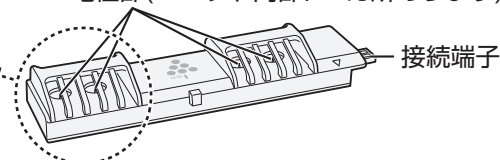

接続端子

ご注意

- 電極部が変形しないように注意してください。
- 接続端子には触れないでください。
- 汚れが落ちにくい場合は市販の綿棒を少し水で湿らせてから、お手入れしてください。

故障かな？ (1)

修理依頼やお問い合わせの前に、もう一度お調べください。



よくあるご質問

Q 運転を停止しても止まらない
(本体のクリーンランプ(水色)が点灯/気流パネルが閉まりきらない)

A 運転停止後、自動でクリーン機能のフィルター掃除と内部清浄が働いています。(24 ページ)
お買いあげ時は、自動で運転する設定になっています。

Q 運転後に暖かい風が出る

A 冷房・除湿・部屋干し運転後の内部清浄ではエアコン内部を乾燥するため、内部清浄の最後に暖房運転(最大10分間)をする場合があります。(24 ページ)

Q 「パキッ」「ピシ」「コトコト」「ウィーン」という音がする

A 運転開始時や停止時、上下風向が変わるとき、気流パネルが位置調整をしている音や、上下風向スイング時のモーターの動作音です。

Q 運転開始時、すぐに風が出ない

A ●冷房運転時……………冷たい風を出す準備をしています。約1分間お待ちください。
●暖房運転時……………暖かい風を出す準備をしています。約1～5分間お待ちください。
外気温が低い等の条件により、もう少し時間がかかる場合があります。

Q 「ポコポコ」という音がする

エアコン用逆流防止弁

A 高気密住宅などでは、換気扇を回したときや、屋外の風が強いときなどに室内と室外の気圧の差によって、空気が逆流し、ポコポコという音がすることがありますが、故障ではありません。ドレンホースにエアコン用逆流防止弁を取り付けると、直ることがあります。(ホームセンターなどで販売されています) 取り付けは逆流防止弁の説明書に従って取り付けてください。また、つまりによる水漏れを防ぐため、定期的にお手入れしてください。

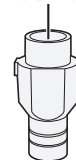

Q ①運転ランプ(緑)、タイマーランプ(橙)、みはりランプ(赤)が同時に点滅する。
みはりランプ(赤)が点滅する。カタカタ音がする。

②運転ランプ(緑)、タイマーランプ(橙)が同時に点滅する。

A リモコンの「停止」ボタンを1～2回押して、ランプをすべて消してから、電源プラグを抜き、上記①②の症状に応じて、次の内容をお調べください。

①の場合

ダストボックスやエアフィルターが正しく取り付けられているか確認。(49,51 ページ)

②の場合

気流パネルをはずして、左右なめらかガイドが正しく取り付けられているか確認。(47,53 ページ)

それでも点滅するときは、お買いあげの販売店にご相談ください。

Q 室外機から水や白い煙(湯気)が出る

A ●暖房時に、霜取り運転でとけた霜は、白い煙(湯気)となって出たり、水となって室外機の底から出たりします。異常ではありません。

●冷房時に、冷えた配管や配管接続部に水滴が付き、滴下することがあります。

ぬれてお困りの場合は、お買いあげの販売店に排水工事をご相談ください。

一部寒冷地域では、室外機凍結のおそれがあり、工事できない場合があります。

このページにない現象については、56～60ページをご確認ください

お手入れ(ユニットのお手入れ・交換)

故障かな？

故障かな？ (2)

修理依頼やお問い合わせの前に、もう一度お調べください。

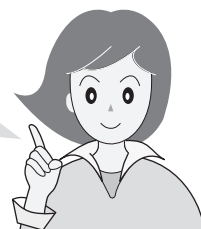

	こんなとき	お調べください	参照ページ
本体	運転しない・電源が入らない	<ul style="list-style-type: none"> ●ご家庭のヒューズ、ブレーカーが切れていませんか。 ●電源プラグがはずれていませんか。 ●停電ではありませんか。通電後あらためて運転してください。 ●吹出口の周辺部のお手入れ中ではありませんか。 ●左右なめらかガイドが正しく取り付けられていますか。 	— — — 52 53
	室外機が止まらない	●運転停止後に、室外機を冷やしています。約1分間お待ちください。	—
	エアコンが勝手に運転する	<ul style="list-style-type: none"> ●毎日や曜日指定で運転するように、入タイマーを予約していませんか。 ●フィルター掃除「タイマー入」を設定していませんか。 ●プラズマクラスターパトロール「入」に設定していませんか。 	32 26 26
	エアコンが勝手に止まる	●毎日や曜日指定で停止するように、切タイマーを予約していませんか。	32
	暖房運転のとき風が出ない	<ul style="list-style-type: none"> ●室外機に霜がつき、自動的に霜取り運転(約5～10分間)をしています。霜取り運転後、再び暖かい風を出す準備(約1～5分間)をします。外気温が低いなど、条件によっては、もう少し時間がかかる場合があります。 ●室温が設定温度に達したとき、短時間(約3～6分)、運転を止めて室温をコントロールしています。 	— —
	除湿運転時、蒸し暑く感じる	●お部屋に人が多く集まったり、他の発熱物があるとき、外気温が高い場合は、蒸し暑く感じる場合があります。その場合は、設定温度を下げるか、または冷房運転をして室温を下げてから、再度除湿運転をしてください。	14・15
	設定湿度にならない	●外気温が高いときや、湿った空気が室内に入ってきたとき、お部屋の湿度がリモコンで設定した湿度まで下がらないことがあります。また、外気温が高く、室温を下げぎみに運転している場合は、設定湿度より下がる場合があります。	—
	風量が変わる	●上下風向を切り換えるとき、一時的に風量が低下することがあります。	—
	冷房・除湿運転のときエアコンから霧が出る	●運転中に吹き出した冷風で、お部屋の空気が冷やされて、霧状になるためです。	—
	音声機能	音声でのお知らせをしない	<ul style="list-style-type: none"> ●タイマー予約での運転開始や停止時は、音声のお知らせはしません。 ●音声の設定が「切」になっていませんか。 ●夜間は、音声でのみはりのお知らせをしない場合があります。
音声の内容が季節に合っていない		●リモコンの「日時」を正しく設定していますか。	12・40
音声が小さい・大きい		●「メニュー」ボタンの音声より音量調節を試みてください。	38

こんなとき	お調べください	参照ページ
冷えない・暖まらない	<ul style="list-style-type: none"> ● エアフィルターが汚れていませんか。 ● 冷房時に上下風向が「ななめ上」になっているときは、体に直接風があたりません。冷風感を求めたい場合は、風向を風が当たる方向に設定してください。 ● 温度調節は適切ですか。 ● 風量を「静音」、または「微」に設定していませんか。静音や微風では能力が下がることがあります。 ● やさしさや電力ひかえめ「入」を設定していませんか。 	50 22 15 22 18・41
	<ul style="list-style-type: none"> ● エアコンが正常に運転しているかを確認するために、室内機の吹出口と吸込口の温度差をはかってください。約20分間運転し、温度差が冷房時8℃以上、暖房時14℃以上あれば正常です。 ● お部屋の広さや外気温などの条件によっては、設定した温度に到達しない場合があります。 <ul style="list-style-type: none"> ・ エアコンの能力に対し、お部屋の面積が大きすぎませんか。 ・ 外気温が高い(低い)場合は、冷え(暖まり)が悪くなります。 ・ 湿度が高い状態が続くと、冷えが悪くなる場合があります。 冷房時は、カーテンなどで日差しをさえぎる、人のいる方向に風向を変えるなど調節すると、体感温度が下がります。 	— 裏表紙 — —
	<ul style="list-style-type: none"> ● エアコンの風が吹き出す方向に、障害物(欄間・梁・家具・壁など)があると風の流れが偏り、エアコンが室内の温度感知を正確にできなくなる場合があります。その場合は、障害物を避けるように上下風向や左右風向を調整してください。 ● 室内機や室外機の吹出口、吸込口をふさいでいませんか。また、室外機背面と左側面のアルミフィンに木の葉、紙、ペットの毛などがつまると能力が低下することがあります。 	22 —
	<ul style="list-style-type: none"> ● プラズマクラスターイオン発生ユニットの交換時期を過ぎていませんか。 	54
	<ul style="list-style-type: none"> ● ダストボックスのお手入れ時期ではありませんか。 	48
本体表示(ランプ)	<ul style="list-style-type: none"> ● 保護装置が働いています。電源プラグを抜き、次の内容を調べてください。 <div style="border: 1px solid black; padding: 2px; display: inline-block; margin: 5px 0;">1. 設定経過後</div> <ul style="list-style-type: none"> ● エアフィルターが汚れていませんか。 ● 室内機や室外機の吹出口、吸込口をふさいでいませんか。 ● 室外機背面と左側面のアルミフィンに木の葉、紙、ペットの毛などがつまっていますか。 もう一度、電源プラグを差し込んで運転してください。それでも点滅するときは、リモコンの「確認」ボタンより「温度・湿度」を選択し、本体送受信部に向けて「決定」ボタンを押す。リモコンに表示されたエラー番号を確認してください。お買いあげの販売店に、 エラー番号をご連絡ください。 <ul style="list-style-type: none"> ● エラー番号はランプが点滅している場合のみ、表示されます。点滅していたランプが消えた場合は、エアコンに向けて、リモコンの「停止」ボタンを5回続けて押すと、約1分間、消えたランプを表示させることができます。 	—
	<ul style="list-style-type: none"> ● やさしさ設定、または「メニュー」ボタンより、明るさを変更していませんか。 	18・38
停止中にランプが点灯している	<ul style="list-style-type: none"> ● 次の設定をしていませんか。タイマー、みはり、プラズマクラスターパトロール ● クリーン機能のフィルター掃除や内部清浄の自動運転中ではありませんか。 	25・28 32~34 24

故障かな？

故障かな？ (3)

修理依頼やお問い合わせの前に、もう一度お調べください。

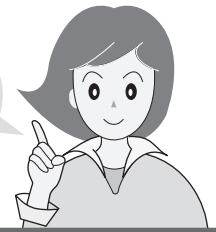

	こんなとき	お調べください	参照ページ
リモコン表示	表示内容が消える	●約1分間、操作しないと表示部は消灯します。 リモコンを一度置き、再び持つと点灯します。	10
	リモコンに「  」が表示される	●電池残量が少なくなっています。お早めに電池交換してください。そのまま使用を続けると「電池交換してください」と表示され、リモコンが動作しなくなります。	11
	エコ自動運転のとき、エアコンが選んだ運転モードが表示されない	●エアコンに向けて、もう一度「エコ自動」ボタンを押してください。エアコンから再度、情報を取得し表示します。	—
	温度や湿度が表示されない	●決められた表示範囲外については、「高温、低温、高湿、低湿」と表示されます。 ●運転モードによっては、室外温度は表示されません。	43
			43
	室内の温度・湿度表示が温湿度計と異なる	●表示する室内の温度・湿度は、目安(エアコン周囲の温湿度)であり、市販の温湿度計と異なることがあります。	—
	思ったより電気代が多い、少ない	●電気代は目安であり、実際の電気代と異なることがあります。 ●お買いあげ時は、電力量料金27円/kWhで算出する設定になっています。電力量料金は、電力会社との契約によって異なります。ご契約の料金設定に合わせてください。 ●リモコンの日時設定は正しいですか。	— 45 12・40
「受信エラー」が表示される	●リモコンに「受信中」が表示されている間(約3秒間)、リモコンをエアコンに向けていますか。	42	
リモコン操作が思うようにできない	タッチキーが反応しない	●表示部が点灯しないとタッチキーは反応しません。 ●次の操作をすると反応しにくくなる場合があります。 短い間隔でくり返し押す/触れ続ける/強く押す その場合は、机などに置いて、リモコンから手を離し、再度、軽くタッチしてください。 ●電池残量が少なくなっていないですか。 ●タッチキー感度の調節を、初期設定(×ニュー)よりしてみてください。	10 — 11 41
		●リモコンの「リセット」ボタンを押し、現在日時を合わせてから、もう一度、操作してください。 ●電池の(+)(-)が逆になっていませんか。 ●リモコンを確実にエアコンに向けて操作していますか。 ●蛍光灯の種類によっては、信号を受け付けられないことがあります。 ●エアコンから信号を発するとき、リモコン操作を受け付けられない場合があります。再度リモコン操作をしてください。 ●1つのリモコンで2台動作させない設定をしていませんか。 ●本体の電源プラグを抜き、1分後もう一度差し込んでください。	12・13 11 11 11 — 35 —
	送受信しない、リモコンが正常に動作しない、リモコンの表示が出ない	●リモコンの「リセット」ボタンを押し、現在日時を合わせてから、もう一度、操作してください。 ●電池の(+)(-)が逆になっていませんか。 ●リモコンを確実にエアコンに向けて操作していますか。 ●蛍光灯の種類によっては、信号を受け付けられないことがあります。 ●エアコンから信号を発するとき、リモコン操作を受け付けられない場合があります。再度リモコン操作をしてください。 ●1つのリモコンで2台動作させない設定をしていませんか。 ●本体の電源プラグを抜き、1分後もう一度差し込んでください。	12・13 11 11 11 — 35 —
	風量が変わらない	●次の運転では、風量の変更はできません。 スピード・やさしさ設定時、除湿、部屋干し、パワフルショット。 ●暖房運転で吹き出す風の温度が低いときは、弱めの風量になります。	22 —
	風向が変わらない	●次の運転では、風向の変更はできません。 足もと設定時、パワフルショット(上下風向のみ)。	22
	温度が変わらない	●次の運転では、温度の変更はできません。 やさしさ設定時、プラスクラスターイオン、扇風機モード、部屋干し、パワフルショット。 ●エコ自動や除湿運転時は、2.0℃低め～2.0℃高めの範囲で、温度設定が変わります。	—
			15

	こんなとき	お調べください	参照 ページ
音がする	「ジージージー…」 「チッチッチ」 という音	<ul style="list-style-type: none"> ● プラズマクラスターイオン発生時に出る音です。 睡眠時など気になる場合は、プラズマクラスター「切」に設定してください。 ● 音は使用環境や運転内容により、大きくなったり聞こえにくくなったりしますが、プラズマクラスターイオンの効果は同じです。ユニットの電極部をお手入れすると、音が軽減する場合があります。 	39 54
	「ジュルジュル」「シャー」 「ブシュ」という音	<ul style="list-style-type: none"> ● 「ジュルジュル」「シャー」は、エアコン内部の冷媒が流れる音です。 ● 「ブシュ」は霜取り運転のときなど、エアコン内部の冷媒の流れが切り換わるときの音です。 	— —
	「ピシッ」「カチッ」 という音	<ul style="list-style-type: none"> ● 「ピシッ」は温度変化により、室内機が膨張、収縮する音です。 ● 「カチッ」は室外機への送電を入・切したときの音です。 	— —
	「シャカシャカ」 という音	<ul style="list-style-type: none"> ● フィルター掃除運転をしているときの動作音です。ダストボックスやエアーフィルターが正しく取り付けられていない場合は、エアーフィルターが内部で当たり、動作音がさらに大きくなります。そのときは、正しく付け直してください。 	24・50
	リモコンを操作していないのに 「ピピッ、ピピッ、ピピッ」などの音がする	<ul style="list-style-type: none"> ● みはりランプの色が切り換わるときの報知音です。睡眠時など音が気になる場合は、みほりを取消してください。 	28
におう	エアコンの 風がにおう	<ul style="list-style-type: none"> ● 生活に伴うにおいがエアコンに吸着し吹き出されるためです。フィルター掃除と内部清浄を使用していますか。エアーフィルターをお手入れすると改善する場合があります。改善しない場合は、専門業者によるエアコン内部の洗浄をおすすめします。 ● 使いはじめにプラスチックからにおいがする場合があります。においはしだいに消えます。 ● ダストボックスにほこりがたまっていませんか。 	24・50 裏表紙 — 48
	フィルター掃除運転を しても、きれいに掃除 できない	<ul style="list-style-type: none"> ● フィルター掃除運転をしても使用状態や環境により、エアーフィルターの汚れが十分に取れないことがあります。その場合は、取りはずしてお手入れしてください。 ● フィルター掃除運転は、「エアーフィルター」を掃除する機能であり、エアコン内部の掃除はできません。 ● ダストボックスにほこりがたまっていませんか。 ● 掃除ブラシや掃除アシストブラシが汚れていませんか。 	50 — 48 48・50
	フィルター掃除自動運転 をしない	<ul style="list-style-type: none"> ● 前回、フィルター掃除運転をしてから約24時間以内は、自動運転が働きません。 ● 「タイマー入」に設定していませんか。設定している場合は予約時刻に自動運転します。また、エアコンを使用していない日は、自動運転しません。 	24 26
クリーン機能	設定を「切」にしているのに、 フィルター掃除自動 運転が始まる	<ul style="list-style-type: none"> ● エアコンにほこりがつまるのを防ぐために、運転を10回くり返した停止後は、自動でフィルター掃除運転をします。 	24・26
	室温センサー	床温度や人の有無を 正しく検知しない	<ul style="list-style-type: none"> ● センサーの向きを正しく合わせていますか。 ● センサーの表面が汚れていませんか。 ● オープンパネルは正しく取り付けられていますか。パネルが浮いているとセンサーの検知範囲がせまくなります。 ● 条件によっては、正しく検知できない場合があります。センサーの詳細説明ページをご確認ください。

故障かな？

故障かな？ (4)

修理依頼やお問い合わせの前に、もう一度お調べください。

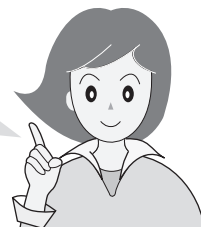

	こんなとき	お調べください	参照ページ
気流パネル	気流パネルを開閉するとき一時的に動作が止まる	● 気流パネルの重心の位置が変化するため、気流パネルの動作が一時的に止まる場合があります。	—
	気流パネルが開かない、異音がする	● 運転を停止し、電源プラグを抜き、1分後もう一度差し込んで運転してください。	—
	閉まらない (クリーンランプ消灯)	● 気流パネルを正しく取り付け、確実に閉じていますか。正しく付け直してください。	47
		● 気流パネルが動作するときに音がすることがあります。	—
	運転停止後、気流パネルが閉まらない (クリーンランプ点灯)	● クリーン機能の内部清浄運転をしています。	24
	気流パネルの向きがおかしい	● 即温風タイマーの予熱中ではありませんか。 ● 暖房(「上下風向自動」設定)の運転開始時に、吹き出す風の温度が低いときは、気流パネルがななめ後方向に開くことがあります。風が暖まると、正常な位置まで開きます。	17 23
その他	室内機周辺の天井や壁が黒く汚れる	● お部屋の環境により、空気中のちりやほこりが、エアコンによる空気循環や静電気で天井や壁などに付着するためです。エアコン周辺もこまめにお掃除することをおすすめします。また、上風向の設定を調節し、天井や壁にあたる風を弱めることで、ちりやほこりの付着を軽減できる場合があります。	41
	ドレンホースから赤い水が出る	● ベランダなど、ドレンホースからの排水でぬれた所に、空気中の赤色酵母菌や赤カビが繁殖し、排水が赤く見えることがあります。中性洗剤などで掃除をしてください。	—
	吹出口から水が漏れる	● エアフィルターが目づまりしていると、熱交換器への風の通りが悪くなり、水漏れの原因となることがあります。エアフィルターを取りはずして汚れ具合を確認し、汚れている場合は掃除をしてください。	50
		● ドレンホースの先端から水が流れているか、つまっていないかを確認してください。	9
	「連動」設定時、加湿空気清浄機が運転しない	● 加湿空気清浄機を移動してみてください。設置場所によっては、エアコンからの連動信号を受信できない場合があります。詳しくは、加湿空気清浄機の取扱説明書をご覧ください。	—
		● エアコンを停止して、再度運転してみてください。連動中に加湿空気清浄機を操作すると、連動が解除される場合があります。	—
		● クリーン機能の運転中は連動運転しません。 ● 加湿空気清浄機の機種によっては、暖房時のみの連動運転となります。	—
室外機の音が気になる	● 音が気になる場合は室外機パワーを「低め」に設定してください。暖房時は冷房時に比べてパワーを上げた運転をおこなうため、音が大きく感じる場合があります。	41	

● 詳しくは、サポートページにも掲載しています。
http://www.sharp.co.jp/support/air_con/



お客様ご自身で容易に確認できる「故障診断ナビ」などが掲載されています。

保証とアフターサービス (よくお読みください)

修理を依頼されるときは **出張修理**

- 1 「故障かな？」(55～60ページ)を調べてください。
- 2 それでも異常があるときは使用をやめて、必ず電源プラグを抜いてください。
- 3 お買いあげの販売店に、次のことをお知らせください。

- 品名：ルームエアコン
- 形名：(保証書に記載の形名)
- お買いあげ日(年月日) ● 故障の状態(具体的に)
- ご住所(付近の目印も合わせてお知らせください)
- お名前 ● 電話番号 ● ご訪問希望日

便利メモ お買いあげの際に記入されると便利です。

販売店名
電話 () 年 月 日
お買いあげ日 年 月 日

保証期間中

- 修理に際しましては、保証書をご提示ください。保証書の規定に従って、販売店が修理させていただきます。

保証期間が過ぎているときは

- 修理すれば使用できる場合には、ご希望により有料で修理させていただきます。

修理料金のしくみ

- 修理料金は、技術料・部品代・出張料などで構成されています。

技術料	故障した製品を正常に修復するための料金です。
部品代	修理に使用した部品代金です。
出張料	製品のある場所へ技術者を派遣する場合の料金です。

保証書(別添)

- 保証書は「お買いあげ日・販売店名」などの記入をお確かめのうえ、販売店から受け取ってください。保証書は内容をよくお読みの後、大切に保存してください。
- **保証期間…お買いあげの日から1年間です。**
ただし、次の部品は5年間です。
冷媒回路…圧縮機、熱交換器、本体配管。
保証期間中でも有料になることがありますので、保証書をよくお読みください。

補修用性能部品の保有期間

- 当社は、ルームエアコンの補修用性能部品を製品の製造打切後、10年保有しています。
- 補修用性能部品とは、その製品の機能を維持するために必要な部品です。

別売品

品名	交換用プラズマクラスターイオン発生ユニット
形名	AZ-AC7W1 (1個)
本体適用形名	AY-F22X, AY-F25X, AY-F28X, AY-F36X
希望小売価格	4,000円+税

(ユニットの保証期間は、お買いあげの日から2年間です) 価格は、2015年9月現在のものです。

ご注意

- 古いユニットは燃えないごみとして廃棄してください。廃棄物の分別ルールがある地域においては、そのルールに従ってください。

- ユニットはお買いあげの販売店、またはウェブサイトよりご購入ください。<http://store.sharp.co.jp/>
- ユニットは、お客様ご自身で交換できます。(54ページ) シャープエンジニアリング(株)でも対応します。ただし、交換用ユニットの費用に加え、工料、出張料が別途かかります。詳しくはシャープ修理相談センター、または地区別窓口にご相談ください。(62ページ)

お客様ご相談窓口のご案内

修理・使いかた・お手入れ・お買い物などのご相談・ご依頼、および万一、製品による事故が発生した場合は、お買いあげの販売店、または下記窓口にお問い合わせください。

ファクシミリ送信される場合は、製品の形名やお問い合わせ内容のご記入をお願いいたします。

※弊社では、確実なお客様対応のため、フリーダイヤル・ナビダイヤルサービスをご利用のお客様に「発信者番号通知」をお願いしています。発信者番号を非通知に設定されている場合は、番号の最初に「186」をつけておかけください。



使用方法のご相談など【お客様相談センター】おかけ間違いのないようにご注意ください。

受付時間 (年末年始を除く) ●月曜～土曜：9:00～18:00 ●日曜・祝日：9:00～17:00

固定電話、PHSからは、フリーダイヤル

0120 - 078 - 178

携帯電話からは、ナビダイヤル

0570 - 550 - 449

■フリーダイヤル・ナビダイヤルがご利用いただけない場合は…

電話	FAX
06 - 6792 - 1582	06 - 6792 - 5993
〒581-8585 大阪府八尾市北亀井町3-1-72	

Webサービス(24時間対応)は、

シャープ お問い合わせ

検索

<http://www.sharp.co.jp/support/>



修理のご相談など【修理相談センター】おかけ間違いのないようにご注意ください。

受付時間 (年末年始を除く) ●月曜～土曜：9:00～20:00 ●日曜・祝日：9:00～17:00

固定電話、PHSからは、フリーダイヤル

0120 - 02 - 4649

携帯電話からは、ナビダイヤル

0570 - 550 - 447

■フリーダイヤル・ナビダイヤルがご利用いただけない場合は…

電話	FAX
06 - 6792 - 5511	06 - 6792 - 3221

Webサービス(24時間対応)は、

シャープ 修理相談

検索

<http://www.sharp.co.jp/support/repair.html>



持込修理および部品購入のご相談は、下記地区別窓口(サービスセンター/テクニカルセンター)でも承っております。

受付時間 (祝日など弊社休日を除く) 月曜～金曜：9:00～17:40 ただし、★印の窓口は 月曜～土曜：9:00～17:40

北海道	★札幌 011-641-4685 〒063-0801 札幌市西区二十四軒1条7-3-17	中部	★名古屋 052-332-2623 〒454-0011 名古屋市中川区山王3-5-5	中国	★広島 082-874-8149 〒731-0113 広島市安佐南区西原2-13-4	
	★仙台 022-288-9142 〒984-0002 仙台市若林区卸町東3-1-27		静岡 054-344-5781 〒424-0067 静岡市清水区鳥坂1170-1		四国	高松 087-823-4901 〒760-0065 高松市朝日町6-2-8
関東	宇都宮 028-637-1179 〒320-0833 宇都宮市不動前4-2-41	近畿	金沢 076-249-2434 〒921-8801 野々市市御経塚4-103	九州	★福岡 092-572-4652 〒812-0881 福岡市博多区井相田2-12-1	
	★東京都 03-5855-0432 〒114-0012 北区田端新町2-2-12		阪神 06-6422-0455 〒661-0981 尼崎市猪名寺3-2-10		沖縄	那覇 098-861-0866 〒900-0002 那覇市曙2-10-1
	千葉 043-298-5681 〒262-0013 千葉市花見川区横橋町1629-4		★大阪 06-6794-5611 〒547-8510 大阪市平野区加美南3-8-25		<ul style="list-style-type: none"> ●お電話は番号をよくお確かめのうえ、お間違いのないようにおかけください。 ●所在地・電話番号・受付時間などについては、変更になることがあります。(2015.04) 	
	横浜 045-753-4647 〒235-0036 横浜市磯子区中原1-2-23		京都 075-672-2378 〒601-8102 京都市南区上鳥羽菅田町48			

長期使用製品安全表示制度に基づく本体表示について

■本体への表示内容

経年劣化により、危害の発生が高まるおそれがあることを注意喚起するために電気用品安全法で義務付けられた右の表示を本体の銘板近傍におこなっています。

【製造年】 本体の銘板の中に西暦4桁で表示しています。



【設計上の標準使用期間】 10年
設計上の標準使用期間を超えてお使いいただいた場合は、経年劣化による発火・けが等の事故に至るおそれがあります。

■設計上の標準使用期間とは

- 運転時間や温湿度など、以下の標準的な使用条件に基づく経年劣化に対して、製造した年から安全上支障なく使用することができる標準的な期間です。
- 設計上の標準使用期間は、無償保証期間とは異なります。また、一般的な故障を保証するものでもありません。

■標準使用条件 JIS C 9921-3 ルームエアコンディショナの設計上の標準使用期間を設定するための標準使用条件による

環境条件	冷房		暖房	
	電源電圧	製品の定格電圧による (単相100Vまたは単相200V)		
周波数	50/60Hz共用			
室内	温度	27℃(乾球温度)	20℃(乾球温度)	
	湿度	47%(湿球温度19℃)	59%(湿球温度15℃)	
室外	温度	35℃(乾球温度)	7℃(乾球温度)	
	湿度	40%(湿球温度24℃)	87%(湿球温度6℃)	
設置条件	製品の工事説明書による標準設置			
負荷条件	住宅	木造平屋、南向き和室、居間		
	部屋の広さ	製品能力に見合った広さの部屋(畳数)		
想定時間	1年間の使用日数(東京モデル)	6月2日から9月21日までの112日間	10月28日から4月14日までの169日間	
	1日の使用時間	9時間/日	7時間/日	
	1年間の使用時間	1008時間/年	1183時間/年	

- 設置状況や環境、使用頻度が上記の条件と異なる場合、または本来の使用目的以外でご使用された場合は、設計上の標準使用期間より短い期間で経年劣化による発火・けが等の事故に至るおそれがあります。

愛情点検



長年ご使用のエアコンの点検を! こんな症状はありませんか?

- 電源コードやプラグが異常に熱い。
- 電源プラグが変色している。
- 焦げくさいにおいがする。
- プレーカーが頻繁に落ちる。
- 異常な音やガタガタと振動する。
- 架台や吊り下げなどの取付部品が腐食したり、取付けがゆるんでいる。
- 室内機から水漏れがする。
- その他の異常や故障がある。

ご使用を中止

電源プラグを抜いて、必ずお買いあげの販売店、またはシャープ修理相談センターに点検・修理をご依頼ください。点検修理に要する費用は、別途ご相談ください。

点検整備のおすすめ

上記症状がなくても、3～5年ご使用になると、内部の汚れなどにより、能力が低下したり、におい・水漏れが発生することがあります。通常のお手入れとは別に、点検整備(有料)をおすすめします。お買いあげの販売店にご相談ください。

仕様

室内機・室外機の組み合わせ		室内	AY-F22X	AY-F25X	AY-F28X	AY-F36X
		室外	AU-F22XY	AU-F25XY	AU-F28XY	AU-F36XY
種類		セパレート形・空冷式・冷房・暖房兼用(インバーター)				
電源		単相100V・50/60Hz				
冷房	能力(kW)		2.2(0.9~3.4)	2.5(0.9~3.5)	2.8(0.9~4.4)	3.6(0.9~4.6)
	面積の目安(m ²)	鉄筋アパート南向き洋室	15	17	19	25
		木造南向き和室	10	11	13	16
	消費電力(W)		410(130~810)	500(130~870)	545(140~1150)	825(140~1250)
	運転電流(A)		4.6	5.5	5.8	8.7
冷房	運転音	室内				
	音響パワーレベル(dB)		57	59	62	62
暖房	標準能力(kW)		2.5(0.7~5.6)	2.8(0.7~5.6)	3.6(0.8~7.0)	4.2(0.8~7.0)
	面積の目安(m ²)	鉄筋アパート南向き洋室	11	13	16	19
		木造南向き和室	9	10	13	15
	標準消費電力(W)		430(95~1485)	505(95~1485)	665(130~1980)	860(130~1980)
	運転電流(A)		4.8	5.5	7.0	9.1
暖房	運転音	室内				
	音響パワーレベル(dB)		62	62	67	67
年間エネルギー消費効率			7.2	7.1	7.2	6.8
	JIS C 9612:2005		7.3	7.2	7.3	6.9
	区分名		A	A	A	C
質量(kg)	室内		17	17	17	17
	室外		35	35	40	40
外形寸法(mm)	室内	798×370×295				
	室外	800×300×630				

- 運転特性はJIS C 9612:2013(日本工業規格)に基づいた数値です。
- 運転音の表示は、試験室での測定値です。実際に据え付けた状態での運転音は周囲環境により異なります。
- 電源は50/60Hz両用です。 ● 区分名とは、家庭用品品質表示法に基づく表示です。

待機時消費電力について

この製品は電源プラグを差し込んだ状態では、電子回路を動作させるために、約0.4Wの待機時電力を消費しています。(タイマー予約時およびみはり設定時は約0.9W、家電ワイヤレスアダプターご利用時は約0.8Wとなります)

お問い合わせ先

お問い合わせの前にもう一度「故障かな?」(55~60ページ)をご確認ください。

62ページに記載のお客様ご相談窓口よりお問い合わせください。

Webもご利用ください。

(機種により対応していない項目もあります)

シャープ お問い合わせ

検索

<http://www.sharp.co.jp/support/>



Q&A情報 よくあるご質問

お問い合わせの多いご質問や、アドバイスなど



ビジュアルガイド

操作手順の動画や写真でのご案内など



上手な家電製品の使い方

お手入れのしかた、エコな使い方など



故障診断ナビ

症状別での故障診断など

■QRコードについて

スマートフォンやタブレット端末のバーコードリーダーで読み取ってください。
(読み取れない場合は、近傍に表記のアドレスを直接入力してください)誘導されるサイトおよび動画の視聴は無料ですが通信料金はお客様のご負担となります。QRコードは株式会社デンソーウェブの登録商標です。



エアコン内部の洗浄(エアコンクリーニング)申込窓口

【シャープエンジニアリング訪問サポートセンター】

エアコン内部の洗浄は、高い専門知識が必要です。お客様ご自身が、市販の洗浄剤で洗浄されますと、水漏れ・破損・故障・発煙・発火の原因となりますので、下記までご相談ください。

フリーダイヤル

0120-565-506

受付時間

(日曜日・祝日・当社指定休日を除く)

●月曜~土曜: 9:00~17:45

- 料金は条件により異なります。お問い合わせ時にご確認ください。
- 本サポートのご提供は、シャープの国内サービス会社 シャープエンジニアリング株式会社 (沖縄地区: 沖縄シャープ電機株式会社)、または、シャープの国内サービス会社が選定したサービス提供会社が実施いたします。

シャープ株式会社

本社 〒545-8522 大阪市阿倍野区長池町22番22号
健康・環境システム事業本部 〒581-8585 大阪府八尾市北亀井町3丁目1番72号

みんなで家電リサイクル、つくろう循環型社会



Printed in China

TINSJB387JBRZ 15J- (CN) ①